

# SHIMANO STEPS

*Compleet elektrisch voedingsysteem van SHIMANO*

**Gebruikershandleiding**

**E6100-serie**

**Originele instructies**



# INHOUD

<b>BELANGRIJKE MEDEDELING .....</b>	<b>3</b>
<b>Belangrijke veiligheidsinformatie .....</b>	<b>3</b>
<b>Veiligheid voorop .....</b>	<b>3</b>
<b>Kenmerken van SHIMANO STEPS .....</b>	<b>7</b>
Bekrachtigingsmodus .....	7
<b>Snelstartgids .....</b>	<b>8</b>
<b>Namen van onderdelen .....</b>	<b>12</b>
<b>Specificaties .....</b>	<b>13</b>
<b>Vorbereiding .....</b>	<b>14</b>
De accu opladen .....	14
LED-lampje lader.....	18
LED-lampje accu.....	18
Omgaan met de accu.....	19
De accu monteren en verwijderen .....	20
De fietscomputer monteren en verwijderen (SC-E6100).....	25
<b>Bediening .....</b>	<b>26</b>
De voeding IN-/UITschakelen .....	26
Beginbediening.....	28
Het licht IN-/UITschakelen .....	30
Display met beginstatus .....	31
De bekrachtigingsmodus wijzigen .....	33
Wandelhulpmodus .....	34
De display van fietsgegevens wisselen (SC-E6100) .....	36
Weergave van fietsgegevens wijzigen (SC-E7000).....	38
De schakelmodus wisselen .....	39
<b>Instellingenmenu.....</b>	<b>40</b>
Opstarten (SC-E6100).....	40
(SC-E7000) starten.....	41
[Wissen] Instellingen resetten.....	43
[Klok] Tijdsinstelling .....	45

[Start mode] Instelling startmodus .....	47
[Achtergrondverlichting] Achtergrondverlichtingsinstelling (Enkel SC-E6100) .....	48
[Helderheid] Helderheid achtergrondverlichtingsinstelling (Enkel SC-E6100) .....	49
[Licht] licht AAN/UIT (enkel SC-E7000) .....	50
[Pieptoon] Pieptooninstelling .....	51
[Eenheid] schakelen tussen km/mijl .....	52
[Taal] Taalinstelling .....	53
[Beeldscherm optie] Instelling beeldscherm optie .....	54
[Stellen] Schakelafstelling met de elektronische schakeleenheid .....	54
[Schakelmoment] Automatische schakelmomentinstelling .....	55
[Schakeladvies] Instelling schakeladvies (Enkel SC-E6100) .....	56
[RD bescherming reset] Reset RD bescherming .....	57
[Displaysnelheid] De displaysnelheid afstellen .....	58
[Sluit] Sluit het instellingenscherf van het menu .....	58
<b>Instellingen (EW-EN100) .....</b>	<b>59</b>
RD bescherming reset .....	59
Stellen .....	59
<b>Verbinding en communicatie met apparaten .....</b>	<b>60</b>
Over draadloze functies .....	60
<b>Fouten en oplossingen .....</b>	<b>61</b>
Foutindicaties LED-lampje accu .....	61
Foutberichten op de fietscomputer .....	62
Foutindicaties (EW-EN100) .....	64
Probleemoplossing .....	65

## BELANGRIJKE MEDEDELING

- Neem contact op met het verkooppunt of een fietsenmaker voor informatie over de montage en afstelling van de producten die niet in de gebruikershandleiding zijn terug te vinden. Een dealerhandleiding voor professionele en ervaren fietsmonteurs is verkrijgbaar op onze website (<https://si.shimano.com>).
- Dit product mag niet worden gedemonteerd of gewijzigd.
- Gebruik het product in overeenstemming met de plaatselijk geldende wet- en regelgeving.
- Het Bluetooth® woordmerk en de logo's zijn geregistreerde handelsmerken van Bluetooth SIG, Inc. en het gebruik van dergelijke merken door SHIMANO INC. is onder licentie. Andere handelsmerken en handelsnamen zijn het eigendom van hun respectieve eigenaars.

**Lees voor de veiligheid vóór gebruik deze gebruikershandleiding zorgvuldig en volg deze voor correct gebruik op.**

## Belangrijke veiligheidsinformatie

- Bewaar de Gebruikershandleiding zodat u deze later kunt raadplegen.
- Neem de volgende punten in acht om brandwonden of ander letsel te voorkomen als gevolg van vloeistoflekages, oververhitting, brand of ontploffing.

## Veiligheid voorop



### GEVAAR

### Omgaan met de accu

- De accu mag niet worden vervormd, gewijzigd of gedemonteerd; ook mag er geen soldeertin op worden aangebracht. Gebeurt dit wel, dan kan de accu gaan lekken, oververhit raken, barsten of ontploffen.
- Laat de accu niet in de buurt van warmtebronnen, zoals een verwarming, liggen. Als u dit wel doet, kan de accu barsten of ontploffen.
- Stel de accu niet bloot aan hitte en gooi deze niet in vuur. Als u dit wel doet, kan de accu barsten of ontploffen.
- Stel de accu niet bloot aan krachtige schokken en laat hem niet vallen. Als dit niet in acht wordt genomen, bestaat de kans op brand, ontploffing of oververhitting.

- Plaats de accu niet in zoetwater of zeewater en laat de aansluitpunten van de accu niet nat worden. Als dit niet in acht wordt genomen, kan de accu oververhit raken, barsten of ontploffen.
- Gebruik de door SHIMANO aangegeven lader en voldoe aan de aangegeven voorwaarden voor het opladen tijdens het opladen van de aangegeven accu. Als dit niet in acht wordt genomen, kan de accu oververhit raken, barsten of ontploffen.



### WAARSCHUWING

### Veilig rijden

- Let tijdens het fietsen niet te veel op de fietscomputer, aangezien dit tot ongelukken kan leiden.
- Controleer of de wielen goed op de fiets zijn gemonteerd voordat u gaat fietsen. Als de wielen niet correct zijn gemonteerd, kan de fiets vallen en kunt u een ernstig letsel oplopen.
- Als u een elektrische fiets gebruikt, dan moet u op de hoogte zijn van de startkarakteristieken voordat u ermee op wegen met verschillende fietspaden en voetpaden gaat fietsen. Als de fiets plotseling start, kan dit tot ongevallen leiden.
- Controleer of de fietslampen werken alvorens in het donker te gaan fietsen.

### Het product op een veilige manier gebruiken

- Verwijder de accu en laadkabel voordat u de bedrading aansluit of onderdelen op de fiets monteert. Doet u dit niet, dan kunt u een elektrische schok oplopen.
- Als u de accu oplaadt terwijl deze op de fiets is bevestigd, mag u de fiets niet verplaatsen. De stekker van de acculader kan loskomen en is mogelijk niet volledig in het stopcontact gestoken, wat voor brandgevaar zorgt.
- Raak de aandrijfeenheid niet aan als deze lange tijd ononderbroken is gebruikt. Het oppervlak van de aandrijfeenheid wordt heet en kan brandwonden veroorzaken.
- Reinig de ketting regelmatig met een geschikte kettingreiniger. Hoe vaak er onderhoud moet worden uitgevoerd, is afhankelijk van de fietsomstandigheden.
- Gebruik onder geen enkele voorwaarde alkalische of zure reinigingsmiddelen voor het verwijderen van roest. Als dergelijke reinigingsmiddelen worden gebruikt, kan de ketting beschadigd raken met ernstig letsel tot gevolg.

- Volg bij het monteren van dit product de instructies in de gebruikershandleiding. Bovendien wordt aangeraden alleen originele onderdelen van SHIMANO te gebruiken. Als bouten en moeren niet worden aangehaald of als het product beschadigd raakt, kunt u plotseling vallen met de fiets met ernstig letsel tot gevolg.

## Omgaan met de accu

- Als er vloeistof uit de accu in de ogen terecht komt, spoel de ogen dan onmiddellijk met schoon water. Wrijf niet in de ogen. Roep onmiddellijk medische hulp in. Worden deze aanwijzingen niet opgevolgd, dan kan het accu zuur uw ogen beschadigen.
- Laad de accu niet buiten op en ook niet in een vochtige omgeving. Gebeurt dit wel, dan kunt u een elektrische schok oplopen.
- Steek de stekker niet in en verwijder deze niet wanneer deze nat is. Als dit niet in acht wordt genomen, kan dit leiden tot elektrische schokken. Als er water uit de stekker lekt, droog de stekker dan grondig alvorens deze in te steken. Raadpleeg de gebruikershandleiding van de acculader voor de aangegeven oplaadtijd van de accu.
- Als de accu na twee uur laden niet volledig is opgeladen, koppel de lader dan onmiddellijk los van het stopcontact en neem contact op met het verkooppunt. Als dit niet in acht wordt genomen, kan de accu oververhit raken, barsten of ontploffen.
- Gebruik de accu niet als deze duidelijk zichtbaar is bekrast of als de buitenzijde andere beschadigingen vertoont. Doet u dit wel, dan kan de accu barsten, oververhit raken of er kunnen bedieningsproblemen ontstaan.
- Het bereik van de gebruikstemperatuur van de accu wordt hieronder aangegeven. Gebruik de accu niet bij temperaturen buiten dit bereik. Als de accu wordt gebruikt of bewaard bij temperaturen buiten dit bereik, bestaat de kans op brand, letsel of defecten.
  1. Tijdens het ontladen: -10 °C - 50 °C
  2. Tijdens het laden: 0 °C - 40 °C



## Veilig rijden

- Volg de instructies in de gebruikershandleiding voor de fiets op, zodat u veilig kunt fietsen.

## Het product op een veilige manier gebruiken

- Probeer nooit zelf het systeem te wijzigen. Er kunnen dan problemen met de systeembediening optreden.

- Controleer de acculader en adapter (met name het snoer, de stekker en de behuizing) regelmatig op beschadigingen. Als de lader of adapter is beschadigd, mag deze pas weer worden gebruikt als hij is gerepareerd.
- Dit apparaat is niet bedoeld voor gebruik door personen, waaronder kinderen, met verminderde lichamelijke, zintuiglijke of geestelijke vermogens, of personen met onvoldoende kennis, tenzij zij er sprake is van toezicht of tenzij zij duidelijk zijn geïnstrueerd over het gebruik van het apparaat door een verantwoordelijke persoon.
- Laat kinderen niet spelen in de nabijheid van dit product.

## Omgaan met de accu

- Laat de accu niet op een plaats liggen waar hij aan direct zonlicht wordt blootgesteld, of in een auto op een hete dag, of op een andere warme plaats. De accu kan dan gaan lekken.
- Als er gelekte vloeistof op uw huid of kleding terecht komt, spoelt u deze onmiddellijk af met schoon water. De gelekte vloeistof kan uw huid aantasten.
- Bewaar de accu op een veilige plaats buiten het bereik van kleine kinderen of huisdieren.

## Opmerking

### Het product op een veilige manier gebruiken

- Neem contact op met het verkooppunt als er storingen of andere problemen optreden.
- Breng kاپjes aan op alle connectors die niet worden gebruikt.
- Neem contact op met een dealer voor installatie- en afstellingsaanwijzingen voor het product.
- Het product is volledig waterdicht, zodat het onder natte weersomstandigheden kan worden gebruikt. Plaats het product echter niet met opzet in water.
- Maak de fiets niet schoon in een wasstraat met hogedrukreiniging. Als er water in de onderdelen komt, kunnen bedieningsproblemen of roestvorming optreden.
- Plaats de fiets niet ondersteboven. De fietscomputer of de versnellingschakelaar kunnen beschadigd raken.
- Ga voorzichtig om met de producten en voorkom dat ze aan sterke schokken worden blootgesteld.
- Hoewel de fiets nog steeds als een normale fiets werkt, ook als de accu is verwijderd, gaat het licht niet aan als het op het elektrische voedingssysteem is aangesloten. In dit geval voldoet de fiets in Duitsland niet aan de verkeerswetten.
- Wanneer u de accu oplaadt terwijl deze op de fiets is bevestigd, moet u letten op het volgende:

- Zorg dat er zich tijdens het opladen geen water in de laadpoort of op de laadstekker bevindt.
- Zorg dat de accu in de accuhouder is vergrendeld voordat u hem oplaadt.
- Verwijder de accu niet uit de accuhouder tijdens het laden.
- Fiets niet terwijl de lader is bevestigd.
- Sluit altijd de klep van de laadpoort wanneer er niet wordt opgeladen.
- Stabiliseer de fiets om ervoor te zorgen dat deze niet valt tijdens het opladen.

## Omgaan met de accu

- Als u een elektrische fiets een voertuig in draagt, moet u de accu van de fiets verwijderen en de fiets op een stabiele ondergrond in het voertuig plaatsen.
- Controleer voordat u de accu aansluit of er zich geen water of vuil bevindt in de connector waarop de accu zal worden aangesloten.
- Het gebruik van een originele SHIMANO-accu wordt aanbevolen. Als u een accu van een andere fabrikant gebruikt, moet u de instructiehandleiding voor de accu nauwkeurig doorlezen voor het gebruik.

## Over gebruikte accu's

### Verwijderingsinformatie voor landen buiten de Europese Unie



Dit symbool is uitsluitend van toepassing binnen de Europese Unie. Volg de plaatselijk geldende regels voor het weggooien van gebruikte batterijen/accu's. Als u twijfelt, kunt u contact opnemen met het verkooppunt of een fietsenmaker.

## Aansluiting op en communicatie met de pc

Een pc-verbindingssapparaat kan worden gebruikt om een pc op de fiets (systeem of onderdelen) aan te sluiten. E-TUBE PROJECT kan worden gebruikt voor het uitvoeren van bijvoorbeeld aanpassingen van individuele onderdelen of het hele systeem aan persoonlijke wensen en het bijwerken van de firmware.

- Pc-verbindingssapparaat: SM-PCE1/SM-PCE02
- E-TUBE PROJECT: pc-toepassing
- Firmware: de software in ieder onderdeel

## Aansluiting op en communicatie met smartphones en tablets

U kunt enkele onderdelen of het systeem aanpassen en firmware updaten met behulp van E-TUBE PROJECT voor smartphones/tablets na het verbinden van de fiets (systeem of onderdelen) met een smartphone of tablet via Bluetooth® LE.

- E-TUBE PROJECT: app voor smartphones/tablets
- Firmware: de software in ieder onderdeel

## Reinigen

- U hebt het nummer op de accusleutel nodig bij het kopen van reservesleutels. Bewaar het op een veilige plaats. Op de achteromslag van deze gebruikershandleiding is er ruimte om het sleutelnummer in te vullen. Voer het sleutelnummer in voor bewaring en zodat u dit later kunt raadplegen.
- Neem contact op met de plaats van aankoop voor updates van de productsoftware. De nieuwste informatie vindt u op de website van SHIMANO. Meer informatie kunt u vinden onder "Verbinding en communicatie met de pc".
- Gebruik geen verdunner of andere oplosmiddelen om de producten te reinigen. Door dergelijke materialen kan het oppervlak worden beschadigd.
- Was de kettingbladen regelmatig met een neutraal schoonmaakmiddel. Het reinigen van de ketting met een neutraal schoonmaakmiddel en het smeren ervan kan tevens een effectieve manier zijn om de gebruiksduur van de kettingbladen en de ketting te verlengen.
- Gebruik een vochtige, goed uitgewrongen doek voor het reinigen van de accu en de plastic afdekking.
- Neem contact op met het verkooppunt voor vragen over het omgaan met en het onderhouden van de accu.
- De producten zijn niet gegarandeerd tegen natuurlijke slijtage en kwaliteitsverlies door normaal gebruik en veroudering.

## Bekrachten

- Als de instellingen niet kloppen (de ketting is bijvoorbeeld te strak gespannen), is de juiste bekrachting wellicht niet mogelijk. Als dit gebeurt, moet u contact opnemen met het verkooppunt.

### <DU-E6110>

- Dit onderdeel is geschikt voor terugtrapremmen. Als de crank niet in de juiste positie is gemonteerd of als de kettingspanning niet correct is afgesteld, moet u contact opnemen met het verkooppunt, aangezien de bekrachting dan onvoldoende kan zijn.

## Etiket

- Bepaalde belangrijke informatie in deze gebruikershandleiding wordt ook op het etiket van de acculader aangegeven.

## Inspectie voor elke fietsrit

Controleer het volgende voordat u gaat fietsen.

- Schakelt de aandrijflijn vlot op?
- Is er sprake van loszittende of beschadigde onderdelen?
- Is het onderdeel correct gemonteerd op het frame/stuur/staaf?
- Hoort u een abnormaal geluid tijdens het fietsen?
- Is de accu voldoende opgeladen?

Als u een mogelijk probleem opmerkt, kunt u contact opnemen met het verkooppunt of een fietsenmaker.

Draag geen kleding die vast kan komen te zitten in de ketting of het wiel, want dit kan tot een ongeluk leiden.



## Kenmerken van SHIMANO STEPS

- **Lichtgewicht, compact ontwerp**

- **Stil en soepel fietsen**

- **Geavanceerd schakelsysteem (bij elektronisch schakelen)**

Dit systeem gebruikt nauwkeurige sensoren om te schakelen met het meest geschikte bekrachtigingsniveau dat nauwkeurig door computergestuurde bedieningselementen wordt aangepast.

- **Volledig automatisch schakelen (bij elektronisch 8/5-speed schakelen met interne naafversnelling)**

De sensoren detecteren de rijomstandigheden, of u nu met tegenwind een heuvel op fietst of op het vlakke fietst zonder wind; het automatische schakelsysteem gebruikt computergestuurde bedieningselementen om te zorgen voor een plezierigere fietstocht.

- **Startmodus (bij elektronisch schakelen met interne naafversnelling)**

Met deze functie kunt u automatisch terugschakelen naar een vooraf ingestelde versnelling wanneer u stopt met fietsen, bijvoorbeeld voor een stoplicht, zodat u in een lichte versnelling kunt wegrijden.

\* Als u naar een lagere versnelling dan de ingestelde versnelling schakelt terwijl de fiets stilstaat, wordt er niet automatisch opgeschakeld.

- **Compatibel met terugtraprem (DU-E6110)**

Biedt op soepele wijze voldoende controle.

- **Licht terrein**

Sportief, biedt krachtige ondersteuning. Kan alleen worden gebruikt wanneer dit is ingesteld door de fabrikant van de afgemonteerde fiets.



- **Wandelhulpfunctie (wandelhulpmodus)**

\* De wandelhulpmodus is mogelijk niet beschikbaar in bepaalde regio's.

\* Sommige van de bovengenoemde functies kunnen alleen worden gebruikt nadat de firmware is bijgewerkt. Als dit het geval is, moet u contact opnemen met de plaats van aankoop en de firmware bijwerken.

### ■ Bekrachtigingsmodus

U kunt voor iedere toepassing een SHIMANO STEPS-bekrachtigingsmodus selecteren.

[HIGH]	[NORM] (Normaal)	[ECO]
		
Steile hellingen.	Lichte helling of vlakke ondergrond.	Lange afstanden fietsen op vlakke ondergrond.
Wanneer de accu bijna leeg is, wordt de bekrachtiging verminderd, zodat de actieradius groter wordt.		
<b>[UIT]</b>		
<ul style="list-style-type: none"> <li>• Wanneer u geen bekrachtiging nodig hebt</li> <li>• Wanneer u denkt dat het resterende vermogen van de accu te laag zou kunnen zijn</li> </ul>		
<b>[LOOP]</b>		
<ul style="list-style-type: none"> <li>• Wanneer u wandelt terwijl u de E-BIKE, als deze zwaar beladen is, voortduwt</li> <li>• Wanneer u met uw E-BIKE uit een ondergrondse fietsparkeergarage wandelt</li> </ul> <p>* Deze modus is mogelijk niet beschikbaar in bepaalde regio's</p>		

# Snelstartgids

SHIMANO STEPS E6100 is compatibel met de volgende soorten componenten naast de hier opgesomde.

- Fietscomputer SC-E7000
- Schakelaareenheid SW-E7000
- Frame ingebouwde accu BT-E8020

Voor details over display en bediening, raadpleeg "Bediening".

Voor details over de accu, raadpleeg "Voorbereiding".

## 1. Laad de accu op.

De accu kan zelfs worden opgeladen wanneer hij is bevestigd op de fiets.

Zie voor meer informatie "De accu opladen op de fiets".

<Accu met een houder van het type "schuine buis">

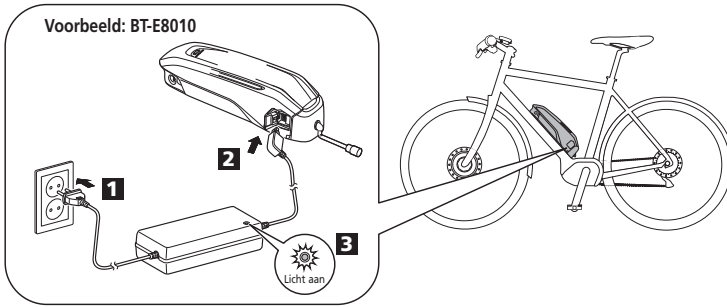

<Accu met een houder van het type "achteraan dragend">

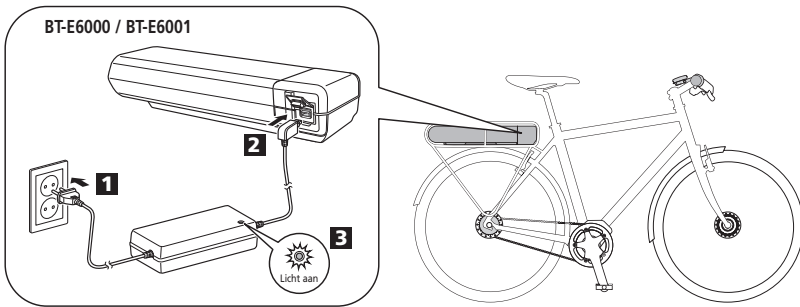

<Geïntegreerde accu>

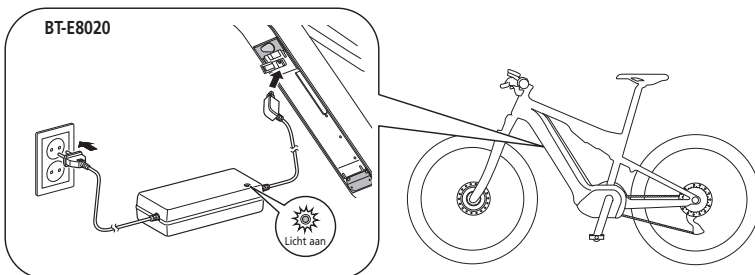

●	Aan het opladen (binnen 1 uur na het voltooi van het opladen)
☀	Fout bij het opladen

## 2. Schakel de voeding in.

Herhaal deze procedure om de voeding uit te schakelen.

<Accu met een houder van het type "schuine buis">

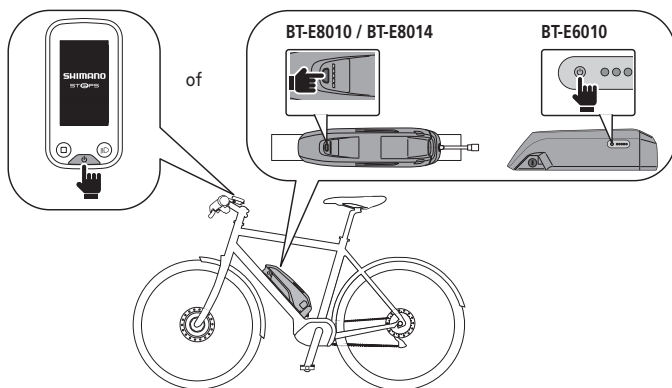

<Accu met een houder van het type "achteraan dragend">

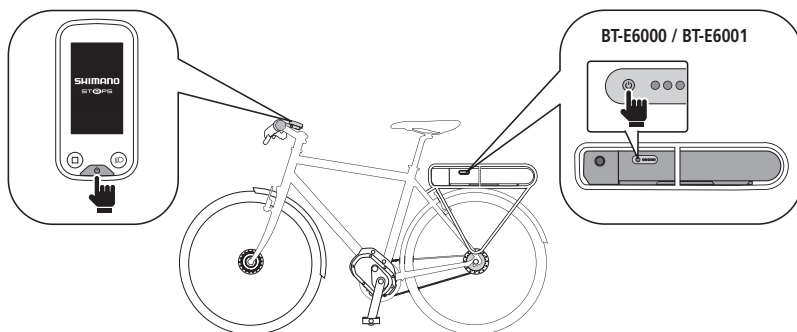

<Geïntegreerde accu>

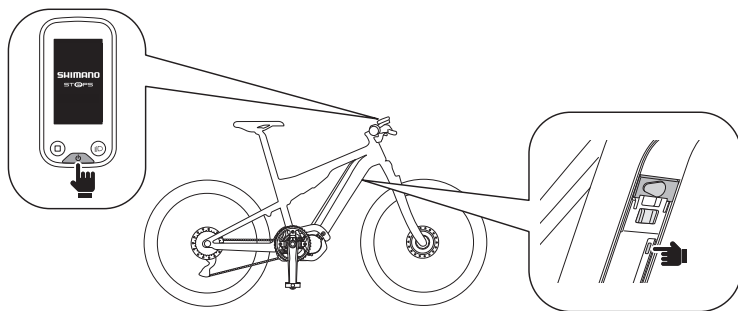

**NOTITIE**

Plaats uw voeten niet op de pedalen wanneer u de voeding IN-/UITschakelt.

**3.** Selecteer de gewenste bekrachtigingsmodus.

De fiets is uitgerust met ofwel SC-E6100, ofwel EW-EN100.

\* Wanneer de voeding is ingeschakeld, is de bekrachtigingsmodus ingesteld op [UIT].

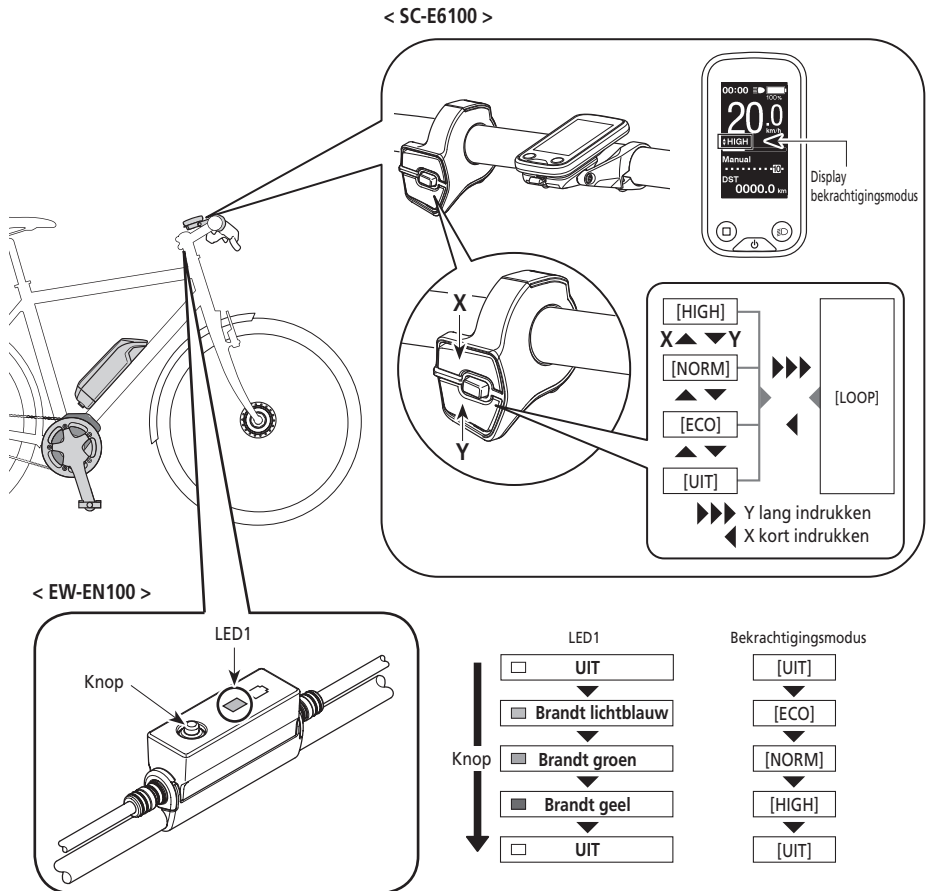

\* Om over te schakelen naar de [LOOP]-bekrachtigingsmodus moet u de bovenstaande bekrachtigingschakelaar gebruiken.

**4.** Fiets.

De bekrachtiging start wanneer u begint te trappen.



SHIMANO STEPS ondersteunt verschillende remsystemen. Controleer voordat u gaat fietsen het remsysteem van uw fiets en hoe u het moet bedienen.

**5.** Schakel de voeding uit.

# Namen van onderdelen

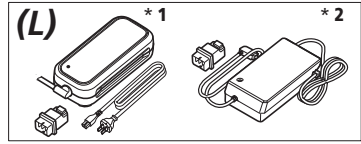
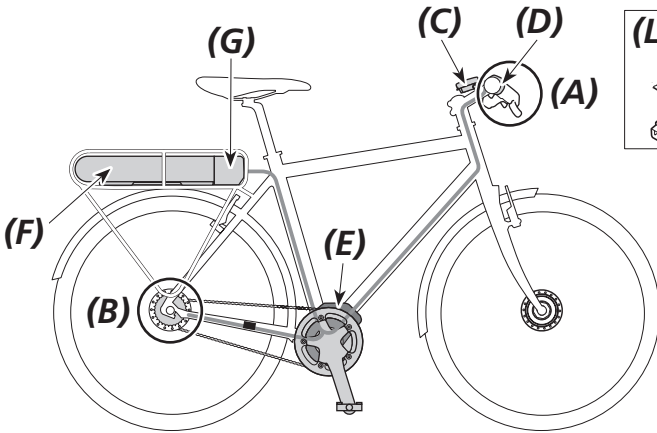

< Voor elektronisch schakelen >

(A) Versnellingschakelaar • SW-E6010  
• SW-E7000

(B) Motoreenheid + interne  
naafversnelling  
Achterderailleur (D12)

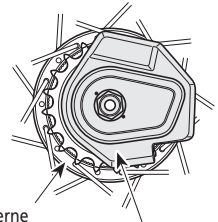

Interne  
naafversnelling Motoreenheid

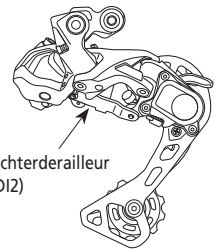

Achterderailleur  
(D12)

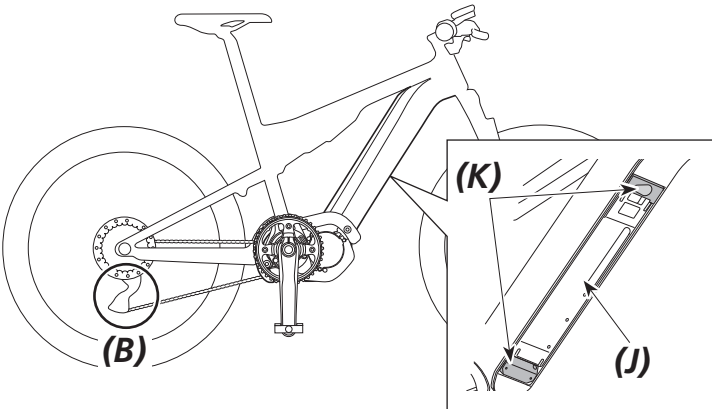
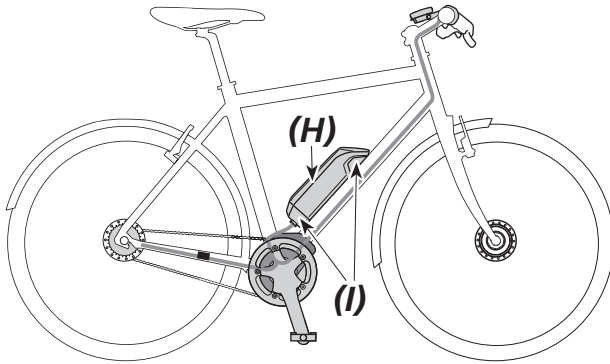

<b>(C)</b>	Fietscomputer / Aansluitblok [A]	<ul style="list-style-type: none"> <li>• SC-E6100</li> <li>• SC-E7000</li> <li>• EW-EN100</li> </ul>	<b>(H)</b>	Accu (houder van het type "schiene buis")	<ul style="list-style-type: none"> <li>• BT-E6010</li> <li>• BT-E8010<sup>*3</sup></li> <li>• BT-E8014</li> </ul>
<b>(D)</b>	Bekrachtigingsschakelaar	<ul style="list-style-type: none"> <li>• SW-E6010</li> <li>• SW-E7000</li> </ul>	<b>(I)</b>	Accuhouder (houder van het type "schiene buis")	<ul style="list-style-type: none"> <li>• BM-E6010</li> <li>• BM-E8010</li> </ul>
<b>(E)</b>	Aandrijfeenheid	<ul style="list-style-type: none"> <li>• DU-E6100</li> <li>• DU-E6110</li> </ul>	<b>(J)</b>	Accu (geïntegreerd type)	<ul style="list-style-type: none"> <li>• BT-E8020</li> </ul>
<b>(F)</b>	Accu (houder van het type "achteraan dragend")	<ul style="list-style-type: none"> <li>• BT-E6000</li> <li>• BT-E6001<sup>*3</sup></li> </ul>	<b>(K)</b>	Accuhouder (geïntegreerd type)	<ul style="list-style-type: none"> <li>• BM-E8020</li> </ul>
<b>(G)</b>	Accuhouder (houder van het type "achteraan dragend")	<ul style="list-style-type: none"> <li>• BM-E6000</li> </ul>	<b>(L)</b>	Acculader * 1: EC-E6002 + SM-BCC1 * 2: EC-E6000	

\*3 Als de firmwareversie van de aandrijfeenheid 3.2.6 of lager is, dan werkt de accu wellicht niet correct. Werk de firmwareversie bij via E-TUBE PROJECT.

## Specificaties

<b>Bedrijfstemperatuurbereik: Tijdens de ontlading</b>	-10 – 50 °C	<b>Accutype</b>	Lithium-ion accu
<b>Bedrijfstemperatuurbereik: Tijdens het opladen</b>	0 – 40 °C	<b>Nominale capaciteit</b>	Raadpleeg de gebruikershandleiding voor de accu. Ga voor de laatste informatie over handleidingen naar de website ( <a href="https://si.shimano.com">https://si.shimano.com</a> ).
<b>Opslagtemperatuur</b>	-20 – 70 °C	<b>Nominale spanning</b>	36 V DC
<b>Opslagtemperatuur (accu)</b>	-20 – 60 °C	<b>Type aandrijfeenheid</b>	In het midden
<b>Laadspanning</b>	100 – 240 V AC	<b>Motortype</b>	Borstelloos DC
<b>Laadtijd</b>	Raadpleeg de gebruikershandleiding voor de accu. Ga voor de laatste informatie over handleidingen naar de website ( <a href="https://si.shimano.com">https://si.shimano.com</a> ).	<b>Nominaal vermogen aandrijfeenheid</b>	250 W

\* De maximumsnelheid waarvoor bekrachtiging mogelijk is, is ingesteld door de fabrikant en is afhankelijk van waar de fiets wordt gebruikt.

## Vorbereiding

U kunt de accu niet onmiddellijk na ontvangst gebruiken.

De accu kan worden gebruikt nadat u deze hebt opgeladen met de aangegeven lader.

Zorg dat u deze oplaadt voor gebruik. De accu kan worden gebruikt wanneer de LED op de accu gaat branden.

Het gebruik van een originele SHIMANO-accu wordt aanbevolen. Als u een accu van een andere fabrikant gebruikt, moet u de instructiehandleiding voor de accu nauwkeurig doorlezen voor het gebruik.

### ■ De accu opladen

De laadtijd hangt af van de resterende accucapaciteit en de gebruikte lader. Raadpleeg de gebruikershandleiding van de lader voor de aangegeven oplaadtijd.

#### GEVAAR

- Gebruik voor het laden de accu en lader die door de fabrikant zijn opgegeven en volg de aanwijzingen van de fabrikant voor het opladen. Als dit niet in acht wordt genomen, kan de accu oververhit raken, barsten of ontploffen.

#### LET OP

- Wanneer u de accu oplaadt terwijl deze op de fiets is bevestigd, moet u opletten dat u niet over het laadsnoer struikelt of dat dit ergens achter blijft haken. Dit kan in letsel resulteren of ervoor zorgen dat de fiets omvalt en onderdelen worden beschadigd.

#### NOTITIE

- Trek niet aan het snoer als u de stekker van de acculader uit het stopcontact verwijdert of de laadstekker uit de accu haalt, want dit kan leiden tot breuken.
- Als de fiets onmiddellijk na aankoop gedurende langere tijd wordt opgeslagen, moet u de accu opladen voordat u gaat fietsen. Zodra de accu is opgeladen, begint deze te verslechteren.
- Maak verbinding met E-TUBE PROJECT en klik op [Controle verbinding] om te bevestigen of de gebruikte accu een originele SHIMANO-accu of een accu van een ander merk is.
- Laad de accu binnenshuis, op een vlakke ondergrond op.



## De accu die van de fiets is verwijderd opladen

### BT-E6000/BT-E6001/BT-E6010

Adapter (SM-BTE60) is nodig om BT-E6000/BT-E6001/BT-E6010 op te laden wanneer ze zijn verwijderd van de fiets.

1. Bevestig de adapter aan de laadstekker.
2. Steek de laadstekker in het stopcontact.
3. Sluit de adapter aan op de laadpoort van de accu.

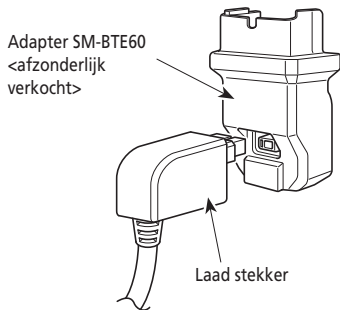

### < BT-E6000/BT-E6001 >

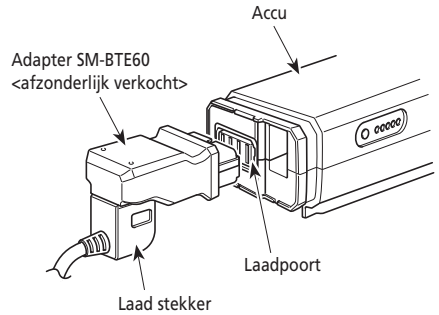

### < BT-E6010 >

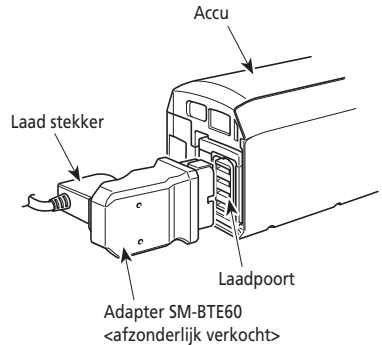

## BT-E8010/BT-E8014/BT-E8020

1. Steek de stekker van de acculader in het stopcontact.
2. Sluit de laadstekker aan op de laadpoort van de accu.

### < BT-E8010/BT-E8014 >

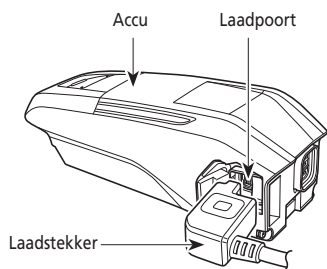

### < BT-E8020 >

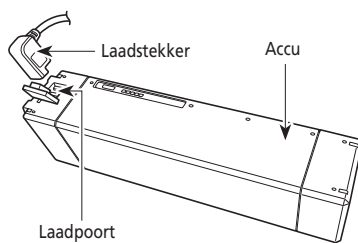

## De accu opladen op de fiets

- Plaats de acculader op een stabiele ondergrond voordat u de accu oplaadt.
- Stabiliseer de fiets om ervoor te zorgen dat deze niet valt tijdens het opladen.

1. Steek de stekker van de acculader in het stopcontact.
2. Sluit de laadstekker aan op de laadpoort van de accuhouder of de accu.

<BT-E6000/BT-E6001>

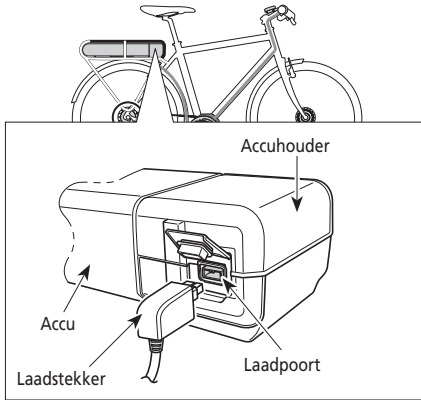

<BT-E8020>

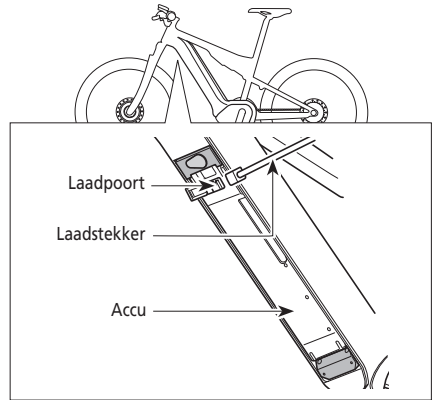

<BT-E6010/BT-E8010/BT-E8014>

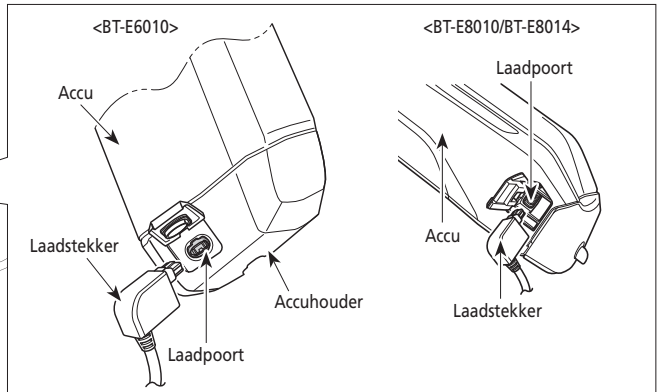

<BT-E8010/BT-E8014>

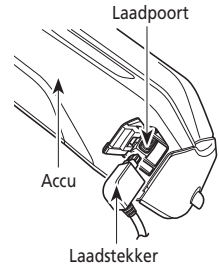

3. Sluit na het opladen de klep van de laadpoort stevig.

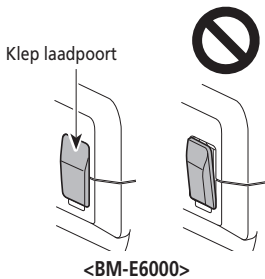

<BM-E6000>

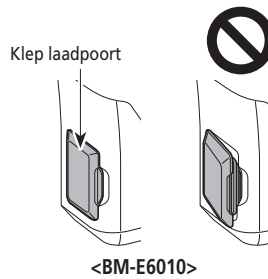

<BM-E6010>

## ■ LED-lampje lader

Zodra het opladen is gestart, begint het LED-lampje op de lader te branden.

○	Aan het opladen
☀	Fout bij het opladen
●	Opladen voltooid

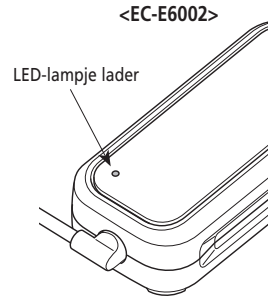
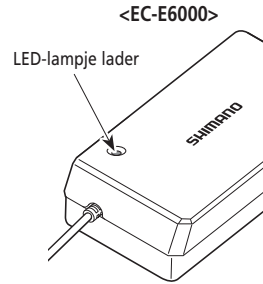

## ■ LED-lampje accu

Gebruik dit om de huidige laadstatus te controleren.  
De vorm van het LED-lampje van de accu hangt af van het modelnummer.

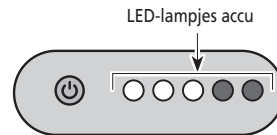

### Indicatie dat er wordt opgeladen

Terwijl de accu aan het opladen is, branden de LED-lampjes op de accu.

Indicator LED-lampje*1	Accucapaciteit
☀ ● ● ● ●	0 - 20%
○ ☀ ● ● ●	21 - 40%
○ ○ ☀ ● ●	41 - 60%
○ ○ ○ ☀ ●	61 - 80%
○ ○ ○ ○ ☀	81 - 99%
○ ○ ○ ○ ○	100%

\*1 ● : Brandt niet ○ : Brandt ☀ : Knippert

## Indicator accu capaciteit

De accu capaciteit kan worden gecontroleerd door op de aan/uit-knop van de accu te drukken.

Indicator LED-lampje*1	Accu capaciteit
	100 - 81%
	80 - 61%
	60 - 41%
	40 - 21%
	20 - 1%
	0% (als de accu niet op de fiets is gemonteerd)
	0% (als de accu op de fiets is gemonteerd) Uitschakelen

\*1 : Brandt niet : Brandt : Knippert

### NOTITIE

Als de resterende accu capaciteit laag is, worden systeemfuncties uitgeschakeld in de onderstaande volgorde.

1. Bekrachtiging (Bekrachtigingsmodus schakelt automatisch naar [ECO] en de bekrachtiging wordt vervolgens uitgeschakeld. De overgang naar [ECO] vindt eerder plaats als er een acculamp is aangesloten.)
2. Schakelen
3. Licht

## ■ Omgaan met de accu

Opladen kan op ieder willekeurig moment plaatsvinden, ongeacht de lading van de accu. Op de volgende momenten moet u de accu echter volledig opladen. Gebruik op deze momenten de speciale lader wanneer u de accu oplaadt.

- Bij aankoop is de accu niet volledig opgeladen. Laad de accu eerst volledig op voordat u gaat fietsen.

Laad de accu zo snel mogelijk op als deze volledig leeg is geraakt. Als u de accu niet oplaadt, zal deze verslechteren.

- Als de fiets gedurende langere tijd niet gebruikt wordt, bergt u deze op met een resterende accu capaciteit van ongeveer 70%. Zorg er bovendien voor dat de accu niet volledig leeg raakt door deze iedere 6 maanden op te laden.

## ■ De accu monteren en verwijderen

De accu wordt op de accuhouder vastgemaakt met behulp van de sleutel.

De volgende beschrijving is mogelijk niet van toepassing, omdat er verschillende soorten sleutels worden gebruikt.

### Monteren

#### LET OP

- Houd de accu stevig vast en zorg ervoor dat u hem tijdens de montage niet laat vallen.
- Let op het volgende om ervoor te zorgen dat de accu niet valt terwijl u aan het fietsen bent:
  - Zorg ervoor dat de accu stevig is vergrendeld in de accuhouder.
  - Fiets niet wanneer de sleutel is geplaatst.

#### NOTITIE

Zorg voordat u gaat fietsen dat de klep van de laadpoort is gesloten.

#### BT-E6000/BT-E6001

1. Plaats de accu langs achter op de rail van de accuhouder.
  - Schuif de accu naar voren en duw hem er dan stevig in.
2. Verwijder de sleutel.
  - Draai de sleutel terug naar de vergrendelde positie en verwijder de sleutel.

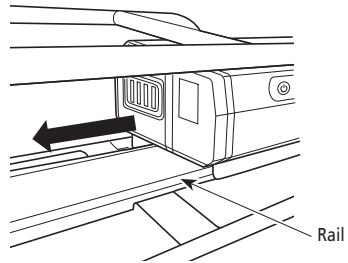

#### BT-E6010/BT-E8010/BT-E8014

1. De batterij langs onderen plaatsen.
  - Lijn de inkeping in de onderzijde van de accu uit met het uitsteeksel op de accuhouder.

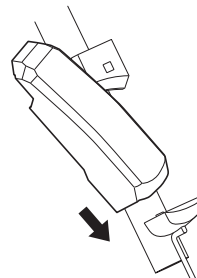

- 2.** Schuif de accu naar binnen.
  - Duw de accu naar binnen totdat u een klik hoort.
- 3.** Verwijder de sleutel.
  - Draai de sleutel terug naar de vergrendelde positie en verwijder de sleutel.



### BT-E8020

Deze procedure is een voorbeeld met een frame waarvan de accu wordt verwijderd/gemonteerd langs onderen.

- 1.** De batterij langs onderen plaatsen.
- 2.** Schuif de accu naar binnen.
  - Duw de accu naar binnen totdat u een klik hoort.

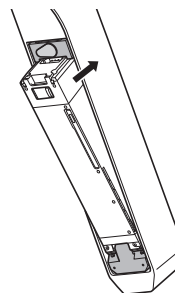

### LET OP

- Houd de accu stevig vast en zorg ervoor dat u hem niet laat vallen wanneer u hem verwijdt of draagt.

#### BT-E6000/BT-E6001

De positie van de sleutel is niet van invloed op het plaatsen van de accu. U kunt deze plaatsen ongeacht de sleutelpositie.

#### 1. Plaats de sleutel.

Schakel de voeding uit en steek de sleutel in de slotcilinder in de accuhouder.

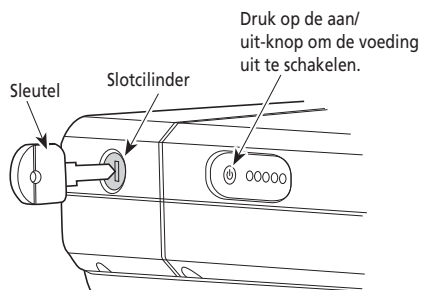

#### 2. Draai de sleutel tot u wat weerstand voelt.

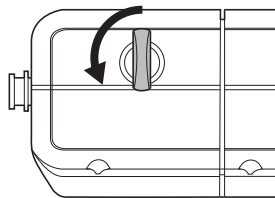

#### 3. Verwijder de accu zorgvuldig.

U kunt de accu alleen verwijderen wanneer de sleutel in de ontgrendelde positie staat.

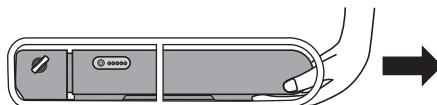



## BT-E6010/BT-E8010/BT-E8014

### 1. Plaats de sleutel.

Schakel de voeding uit en steek de sleutel in de slotcilinder in de accuhouder.

#### <BT-E6010>

Druk op de aan/uit-knop om de voeding uit te schakelen.

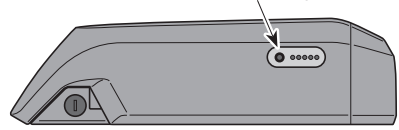

#### <BT-E8010/BT-E8014>

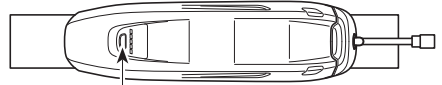

Druk op de aan/uit-knop om de voeding uit te schakelen.

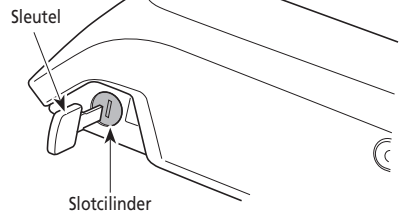

### 2. Draai de sleutel tot u wat weerstand voelt.

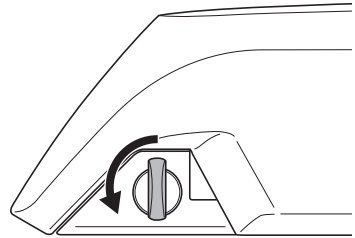

### 3. Verwijder de accu

- Schuif de accu en verwijder hem zorgvuldig.
- U kunt de accu alleen verwijderen wanneer de sleutel in de ontgrendelde positie staat.

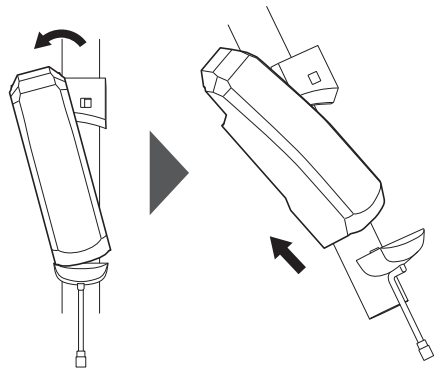

## BT-E8020

- Deze procedure is een voorbeeld met een frame waarvan de accu wordt verwijderd/gemonteerd langs onderen.
- Als u een accudeksel gefabriceerd door een ander bedrijf gebruikt, moet u deze verwijderen voordat u de accu verwijdert.

### 1. Open het kapje van het sleutelgat.

Schakel de voeding uit en open het kapje van het sleutelgat.

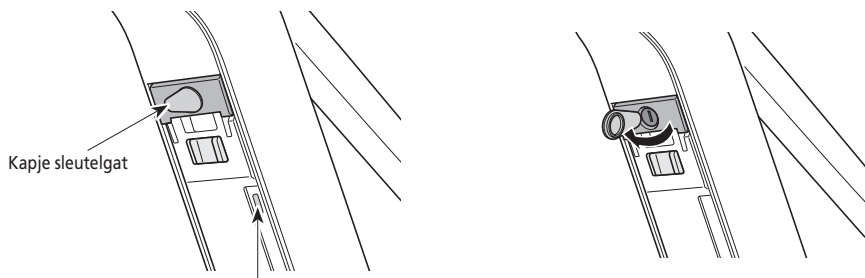

Druk op de aan/uit-knop om de voeding uit te schakelen.

### 2. Ontgrendel de accu.

- (1) Steek de sleutel in de slotcilinder in de accuhouder.
- (2) Draai de sleutel.

De accu is ontgrendeld. De plaatveer houdt de accu op zijn plaats, wat ervoor zorgt dat de accu er niet uitvalt.

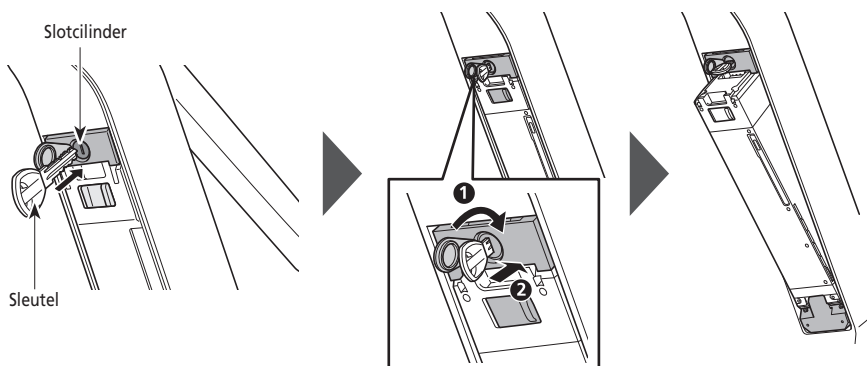

### 3. Verwijder de accu.

- (1) Verwijder de sleutel en sluit het kapje van het sleutelgat.
- (2) Verwijder de accu zorgvuldig.

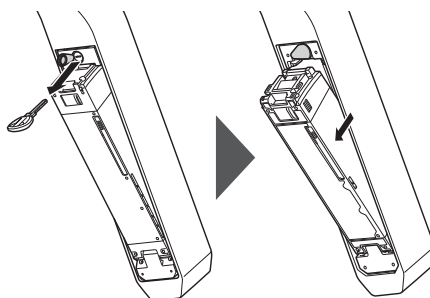

## NOTITIE

Monteer of verwijder de accu niet als de sleutel zich nog op de accuhouder bevindt of het kapje van het sleutelgat nog open staat. De accu kan beschadigd raken wanneer deze in contact komt met de bovenzijde (greep) van de sleutel.

## ■ De fietscomputer monteren en verwijderen (SC-E6100)

De fietscomputer kan ook veilig op de fiets worden bevestigd zodat die niet gemakkelijk kan worden verwijderd. Neem contact op met de plaats van aankoop voor meer details.

### Monteren

1. Schuif de fietscomputer op de steun.
2. Schuif de fietscomputer erin tot deze vastklikt.

### NOTITIE

Als de fietscomputer niet correct is gemonteerd, werkt de bekrachtiging niet naar behoren.

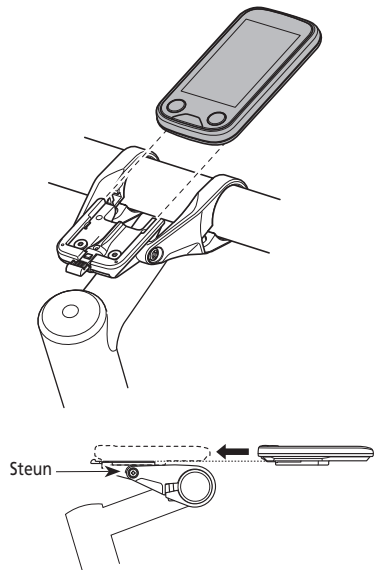

### Verwijderen

1. Schuif de fietscomputer eruit.
  - Druk stevig op de greep om de fietscomputer te ontkoppelen.

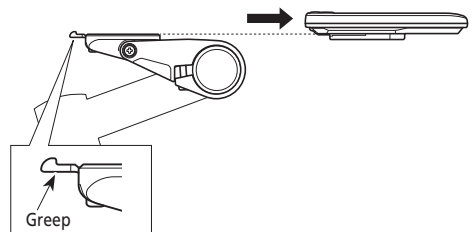

## ■ De voeding IN-/UITschakelen

- De voeding mag niet worden ingeschakeld tijdens het opladen.
- Als de fiets langer dan 10 minuten niet wordt verplaatst, wordt de voeding automatisch uitgeschakeld (automatische uitschakeling).
- Als u de SC-E7000/EW-EN100 gebruikt, wordt de voeding bediend vanaf de accu.

### NOTITIE

Plaats uw voeten niet op de pedalen tijdens het IN-/UITschakelen. Dit kan een systeemfout veroorzaken.

## Opstarten met behulp van de fietscomputer (SC-E6100)

- Als de ingebouwde accu van de fietscomputer niet voldoende is opgeladen, wordt hij niet ingeschakeld.
- De ingebouwde accu van de fietscomputer laadt alleen op wanneer het fietscomputerschermb is ingeschakeld.

1. Druk op de aan-uitschakelaar.

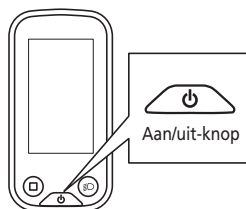

## Opstarten via de accu

Het is mogelijk BT-E8010/BT-E8020 gedwongen uit te schakelen door de aan/uit-knop 6 seconden ingedrukt te houden.

1. Druk op de aan/uit-knop van de accu. De LED-lampjes gaan branden en geven de resterende accucapaciteit aan.

### NOTITIE

Let er bij het inschakelen op dat de accu stevig in de accuhouder is geplaatst.

<BT-E6000/BT-E6001>

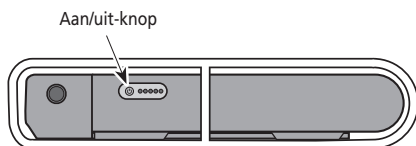

<BT-E8010/BT-E8014>

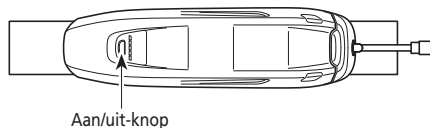

<BT-E6010>

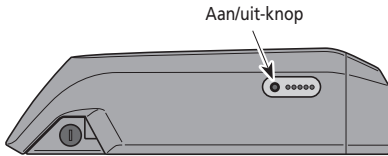

<BT-E8020>

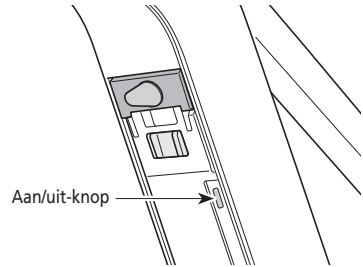

## Display wanneer de voeding is INgeschakeld

### SC-E6100

Wanneer de voeding is INgeschakeld, wordt er een scherm dat vergelijkbaar is met het onderstaande scherm getoond en wordt dat terug het beginscherm.

Start normaal op



Accucapaciteit te laag



\* De capaciteit van de ingebouwde accu van de fietscomputer is te laag.

De voeding INschakelen terwijl de fietscomputer is aangesloten op de fiets zal ervoor zorgen dat de ingebouwde accu van de fietscomputer wordt opgeladen.

### SC-E7000

Dit scherm verschijnt wanneer de voeding wordt ingeschakeld.



## EW-EN100

De LED2 gaat AAN.

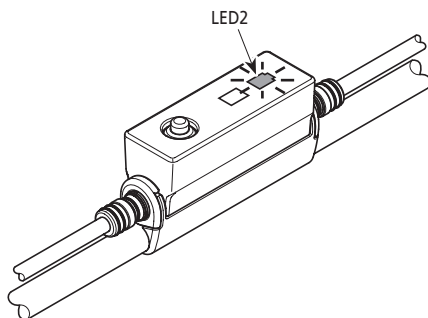

## ■ Beginbediening

Het is mogelijk om de toegewezen functies van individuele schakelaars te wijzigen. Neem contact op met de plaats van aankoop voor meer informatie.

### Fietscomputer en schakelaareenheden

#### SC-E6100/SW-E6010

Linkerschakelaar

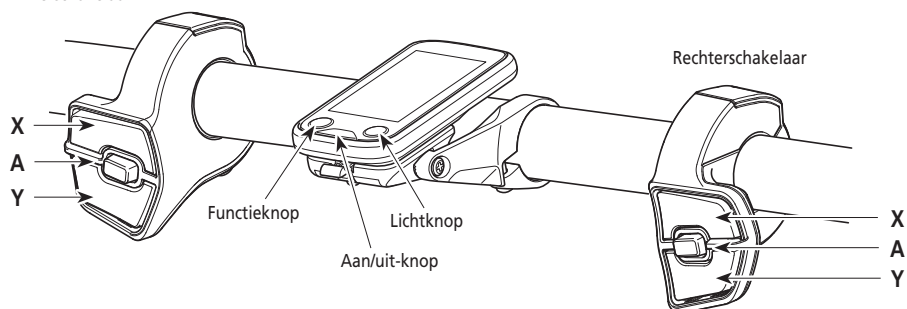

#### SC-E7000/SW-E7000

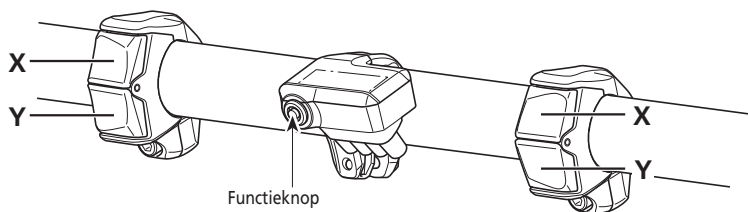

Linkerschakelaar (standaard: voor bekrachtiging)		Rechtschakelaar (standaard: voor elektronisch schakelen)	
Bekrachten-X	<b>Tijdens het fietsen:</b> bekrachtiging verhogen. <b>Tijdens het instellen:</b> de cursor van het instellingenmenu bewegen, de instellingen aanpassen, enz.	Schakelen-X	<b>Tijdens het fietsen:</b> schakelen om de pedaalweerstand te vergroten.
Bekrachten-Y	<b>Tijdens het fietsen:</b> bekrachtiging verlagen. <b>Tijdens het instellen:</b> de cursor van het instellingenmenu bewegen, de instellingen aanpassen, enz.	Schakelen-Y	<b>Tijdens het fietsen:</b> schakelen om de pedaalweerstand te verkleinen.
Bekrachten-A	<b>Tijdens het fietsen:</b> de display met fietsgegevens op de fietscomputer veranderen. <b>Tijdens het instellen:</b> schakelen tussen de schermen, instellingen bevestigen.	Schakelen-A	<b>Tijdens het fietsen:</b> schakelen tussen automatisch en handmatig schakelen (voor elektronische interne naafversnelling).

Fietscomputer (SC-E6100)			
Functieknop	<b>Tijdens het fietsen:</b> de display met fietsgegevens op de fietscomputer veranderen. <b>Tijdens het instellen:</b> schakelen tussen de schermen, instellingen bevestigen.	Lichtknop	Schakel de lichten IN/UIT.
		Vermogensknop	Schakel de voeding IN/UIT.

## NOTITIE

Wanneer de fiets een achterderailleur gebruikt, moet u ervoor zorgen dat u schakelt terwijl u trapt.

### Aansluitblok [A] (EW-EN100)

EW-EN100 wordt gebruikt in plaats van de fietscomputer.

Hij is bevestigd aan de rembuiten kabel of remleiding en bevindt zich bij het stuur.

- De knop raadt aan deze eenheid niet te bedienen terwijl u fietst. Selecteer de gewenste bekrachtigingsmodus voor u gaat fietsen.
- Voor andere functies toegewezen aan deze knop, zie "Instellingen (EW-EN100)".

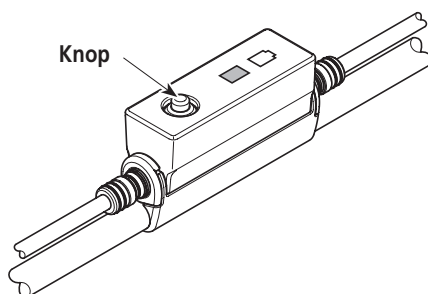

Aansluitblok [A]	
Knop	Drukken: wijzig de bekrachtigingsmodus telkens u erop drukt. (Ongeveer 2 seconden) drukken: de lichten IN-/UITschakelen

## ■ Het licht IN-/UITschakelen

- Als de lichten van uw fiets zijn aangesloten op de aandrijfeenheid, kunnen we lichten worden bediend vanaf de fietscomputer of aansluitblok [A].
- De lamp gaat uit, samen met het in- en uitschakelen van de accu. Wanneer de accu is uitgeschakeld, is ook het licht uit.
- Als u de SC-E7000 gebruikt, wordt het licht bediend via het instellingenmenu. Raadpleeg voor details "[Licht] Licht AAN/UIT (enkel voor SC-E7000)."

### SC-E6100

#### 1. Druk op de lampknop.

- Lichten zijn ingeschakeld.
- Om de lichten uit te schakelen, drukt u opnieuw op de knop.

\* Als er geen licht is aangesloten op de aandrijfeenheid, laat de instelling [Achtergrondverlichting] in het instellingenmenu van de fietscomputer naar [HANDMATIG] u toe om de achtergrondverlichting IN/UIT te schakelen met behulp van (alleen) de lichtknop op de fietscomputer.

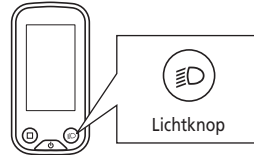

Wanneer de lamp wordt ingeschakeld



Wanneer de lamp wordt uitgeschakeld

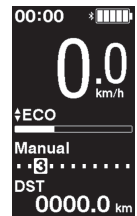

### EW-EN100

U kunt het licht niet uitschakelen terwijl u aan het fietsen bent.

- #### 1. Druk (ongeveer 2 seconden) op de knop tot de lichten worden IN-/UITgeschakeld.
- De LED1 knippert groen.

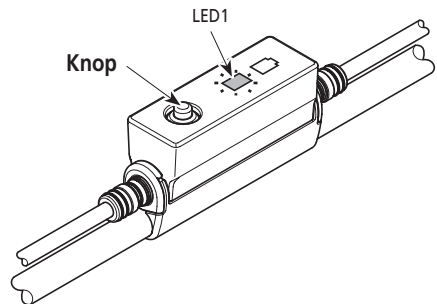



## ■ Display met beginstatus

Geeft de status van uw fiets en fietsgegevens weer.

De versnellingsstand wordt alleen weergegeven bij gebruik van elektronisch schakelen.

### (A) Indicator accucapaciteit

### (B) Onderhoudsalarm

Geeft aan dat onderhoud nodig is. Neem contact op met uw verkooppunt of een fietsenhandel als dit pictogram wordt weergegeven.

### (C) Display versnellingsstand

< SC-E6100 >

Huidige versnellingsstand

Startmodus versnellingsstand\*1

Schakeladvies\*2

Dit laat u weten wanneer het aanbevolen moment is om te schakelen, op basis van de fietsomstandigheden.

### (D) Display met fietsgegevens

### (E) Schakelmodus\*1\*3

Geeft de huidige schakelmodus weer als [Auto] of [Manual].

### (F) Bekrachtigingsmeter

Geeft het bekrachtigingsniveau aan.

### (G) Huidige bekrachtigingsmodus

### (H) Huidige snelheid\*4

### (I) Huidige tijd

### (J) Lichtpictogram

Geeft aan dat het licht dat is aangesloten op de aandrijfeenheid brandt.

### (K) Bluetooth® LE-pictogram

Wordt weergegeven wanneer verbonden via Bluetooth LE.

\*1 Alleen bij elektronisch schakelen met interne naafversnelling.

\*2 Alleen voor elektronisch schakelen met de schakelmodus ingesteld op [Manual].

\*3 [Manual] wordt altijd weergegeven voor achterderailleurmodellen.

\*4 Voor SE-E7000 kunnen de weergegeven rijgegevens hier worden gewijzigd.

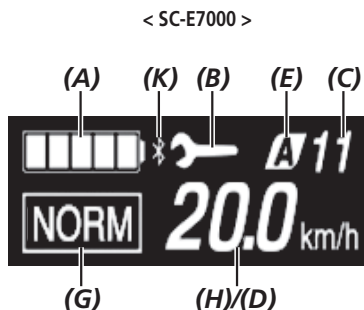
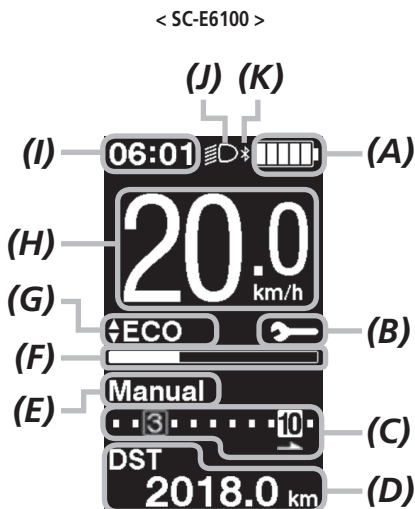

LED-lampjes geven de volgende status aan.

- Huidige accucapaciteit
- Huidige bekrachtigingsmodus

Zie voor meer informatie "Indicator accucapaciteit" en "De bekrachtigingsmodus wijzigen".

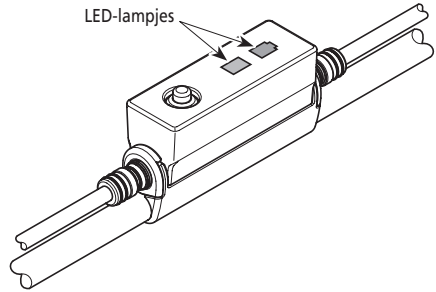

## Indicator accucapaciteit

U kunt tijdens het fietsen de accucapaciteit controleren.

### SC-E6100/SC-E7000

De accucapaciteit wordt getoond als een nummer en een pictogram.



De display hangt af van de fiets. U moet zijn aangesloten op E-TUBE PROJECT om dit te veranderen. Neem contact op met een verdeler voor meer informatie.

Display	Accucapaciteit
	100 - 81%
	80 - 61%
	60 - 41%
	40 - 21%
	20 - 1%*
	0%

\* Voor SC-E7000 zal de indicator accucapaciteit knipperen wanneer het accuniveau laag is.

## EW-EN100

Wanneer de voeding is ingeschakeld, geeft de LED2 de accucapaciteit aan.

LED2-indicatie	Accucapaciteit
 (Brandt groen)	100 tot 21%
 (Brandt rood)	20% of minder
 (knippert rood)	Nog maar een paar over

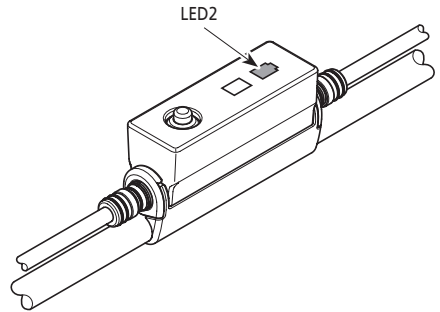

## De bekrachtigingsmodus wijzigen

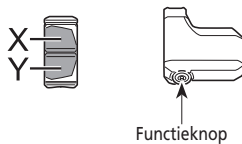
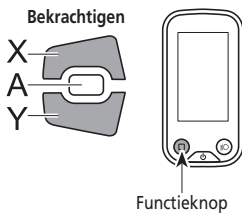

### De bekrachtigingsmodus met schakelaareenheid wijzigen

1. Druk op Bekrachtigen-X of Bekrachtigen-Y.

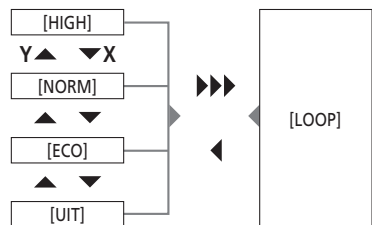

\* Als u de SC-E7000 gebruikt en er is geen bekrachtigingsschakelaar aanwezig, kunt u ook de Functieknop ingedrukt houden om de bekrachtigingsmodus te wijzigen. Deze kan echter niet naar de [LOOP]-modus worden overgeschakeld.



 Y lang indrukken  
 X kort indrukken

## De bekrachtigingsmodus met EW-EN100 wijzigen

### 1. Druk op de knop.

Bekrchtigingsmodus wordt gewijzigd telkens u erop drukt.

De LED1 geeft de huidige bekrchtigingsmodus aan.

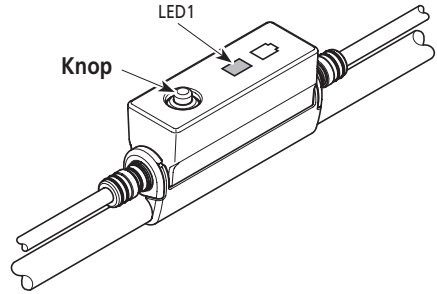
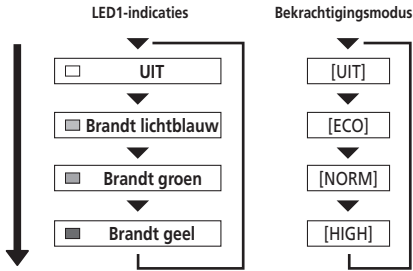

## Wandelhulpmodus

- Deze modus is mogelijk niet beschikbaar in bepaalde regio's.
- De functie wandelhulp werkt bij maximaal 6 km/h. De bekrchtiging en snelheid hangen af van de versnellingsstand.

## Schakelen naar de wandelhulpmodus

### 1. Druk (ongeveer 2 seconden) Bekrchtigen-Y tot het volgende gebeurt.

SC-E6100: [LOOP] wordt weergegeven op het scherm

EW-EN100: LED1 licht blauw op



< SC-E6100 >



< EW-EN100 >

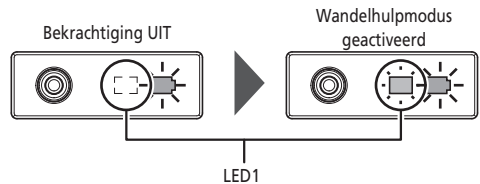

### NOTITIE

Er klinkt een waarschuwingstoon tijdens het schakelen als er niet kan worden geschakeld naar de [LOOP]-modus, omdat de huidige snelheid geen [0 km/h] is of als er druk op de pedalen staat, enz.

## Bediening van de functie Wandelhulp

1. Wanneer u in de wandelhulpmodus zit, houdt u Bekrachten-Y ingedrukt.
  - Start de functie Wandelhulp.
  - Als Bekrachten-Y langer dan 1 minuut niet wordt bediend, wordt de bekrachtigingsmodus uitgeschakeld [UIT].
  - Als de schakelaareenheid is aangesloten op EW-EN100, knippert de LED1 blauw wanneer de bovenstaande handeling wordt uitgevoerd.
2. Houd het stuur vast en duw de fiets voorzichtig vooruit.
3. Om de functie Wandelhulp te beëindigen, laat u Bekrachten-Y los.
4. Om de wandelhulpmodus te sluiten, drukt u op de knop Bekrachten-X.

Bekrachten

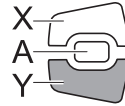

Bekrachten

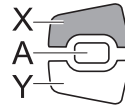

## ■ De display van fietsgegevens wisselen (SC-E6100)

1. Het type reisgegevens dat wordt weergegeven verandert telkens u op Bekrachtigen-A of op de functieknop van de fietscomputer drukt.

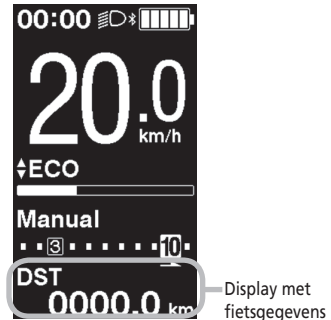
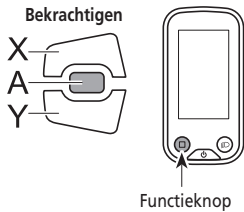

Item weergeven	Beschrijving
[DST]	Afgelegde afstand
[ODO]	Totaal afgelegde afstand
[RANGE]	Aflegbare afstand *1
[RANGE]	Aflegbare afstand voor elke bekrachtigingsmodus *1 *2 *3
[TIJD]	Aflegbare tijd *3
[AVG]	Gemiddelde snelheid *3
[MAX]	Maximalsnelheid *3
[CADANS]	De draaisnelheid van uw crank *3

\*1 De maximale reisafstand is bij benadering en mag alleen worden gebruikt ter referentie.

\*2 Deze gegevens worden als volgt weergegeven. Schakelmodus en versnellingsstand worden niet weergegeven.

<b>RANGE</b>	
<b>HIGH</b>	<b>61</b> km
<b>NORM</b>	<b>77</b> km
<b>ECO</b>	<b>97</b> km

\*3 Optioneel item: U kunt de displayinstellingen in E-TUBE PROJECT instellen. Meer informatie kunt u vinden onder "Verbinding en communicatie met apparaten".

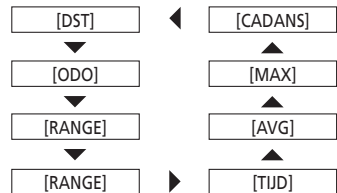

## De afgelegde afstand wissen (SC-E6100)

U kunt de afgelegde afstand wissen in het hoofdscherm. Wanneer de afgelegde afstand wordt gewist, worden [TIJD] (aflegbare tijd), [AVG] (gemiddelde snelheid), [MAX] (maximale snelheid) ook gewist.

Deze bewerking kan enkel worden gebruikt wanneer SW-E6010 wordt gebruikt.

1. Druk op Bekrachten-A of de functieknop om het display van de rijgegevens te veranderen naar [DST].

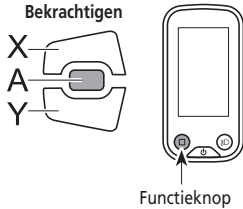

2. Houd Bekrachten-A ingedrukt tot de waarde onder de [DST]-display knippert.

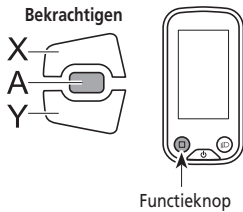

3. Druk nogmaals op Bekrachten-A of op de functieknop.
  - Fietsgegevens worden gewist.
  - De [DST]-waarde stopt met knipperen en het beginscherm verschijnt weer als u 5 seconden niets doet.

## ■ Weergave van fietsgegevens wijzigen (SC-E7000)

Telkens wanneer u op de functieknop drukt, verandert het soort rijgegevens dat wordt weergegeven, te beginnen met [AFST]. Als er niets gebeurt binnen de 60 seconden, schakelt het scherm automatisch terug naar het weergeven van de huidige snelheid.

- Als u SW-E6010 gebruikt, is bediening ook mogelijk met Bekrachten-A.

### Bekrachten



### < Weergave huidige snelheid >



Item weergeven	Beschrijving
-	Huidige snelheid
[AFST]	Afgelegde afstand
[TOT]	Totaal afgelegde afstand
[RAD]	Aflegbare afstand *1*3
[TIJD]	Aflegbare tijd *2
[GEM]	Gemiddelde snelheid *2
[MAX]	Maximumsnelheid *2
[CAD]	De draaisnelheid van uw crank *2 *4
[KLOK]	Huidige tijd *2

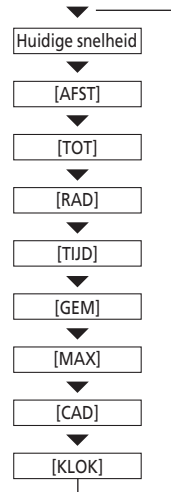

\*1 Als [RAD] wordt weergegeven, wordt het accuniveau niet weergegeven. De actieradius mag alleen als richtlijn worden gebruikt.

\*2 Optioneel item: U kunt de display-instellingen in E-TUBE PROJECT instellen. Voor meer informatie raadpleegt u de rubriek "Verbinding en communicatie met apparaten".

\*3 Wanneer loopondersteuning is ingeschakeld, wijzigt de weergave op het scherm van [RAD] naar [RAD ---].

\*4 Cadans wordt alleen weergegeven bij bekrachtigd trappen en gebruik van elektronisch schakelen.



## De afgelegde afstand wissen (SC-E7000)

U kunt de afgelegde afstand wissen in het hoofdscherm. Wanneer u de afgelegde afstand wist, worden automatisch ook [TUD], [GEM] en [MAX] gewist.

1. Druk op Bekrachten-A of de functieknop om de weergave van de rijgegevens te veranderen naar [AFST].
2. Laat de vinger los wanneer de [AFST]-indicatie begint te knipperen.  
Als u nu opnieuw op de functieknop drukt, wordt de afgelegde afstand gewist.
  - Het [AFST]-lampje stopt met knipperen en het beginscherm verschijnt weer als u 5 seconden niets doet.

## ■ De schakelmodus wisselen

Deze functie is er alleen bij elektronisch schakelen door interne naafversnelling.

1. Druk op het beginscherm op Schakelen-A.  
Elke keer u drukt, wordt er gewisseld tussen [Manual] en [Auto].

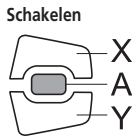

[Auto]	Automatisch schakelen naargelang de pedaallast.
[Manual]	Handmatig het schakelmechanisme bedienen voor elektronisch schakelen.

< SC-E6100 >

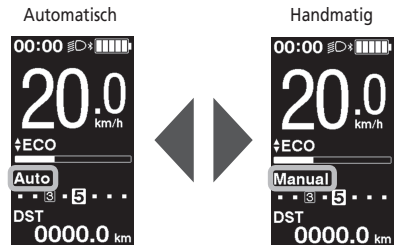

< SC-E7000 >

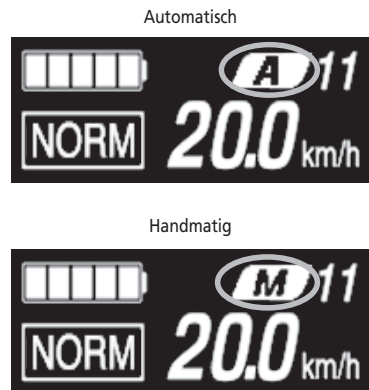

# Instellingenmenu

## ■ Opstarten (SC-E6100)

1. Zet uw fiets stil.

2. Voer het volgende uit om over te schakelen naar het instellingenmenu.

- Zorg dat [DST] niet wordt weergegeven op het scherm, en houd Bekrachten-A of de functieknop ingedrukt tot het scherm overschakelt naar het instellingenmenu.
- Houd Bekrachten-X en Bekrachten-Y samen ingedrukt tot het scherm overschakelt naar het instellingenmenu.

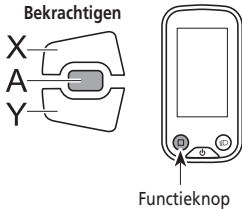

3. Selecteer het menu-item.

- (1) Druk op Bekrachten-X of Bekrachten-Y om de cursor op het instellingenmenu te verplaatsen.
- (2) Druk op Bekrachten-A. Druk op de functieknop als u SW-E7000 gebruikt.

De display verandert in het geselecteerde menu-item.

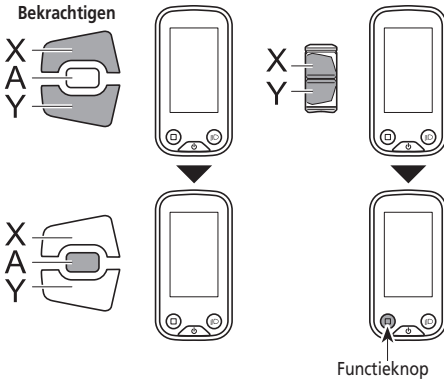

< Beginscherm >



< Scherm instellingenmenu >

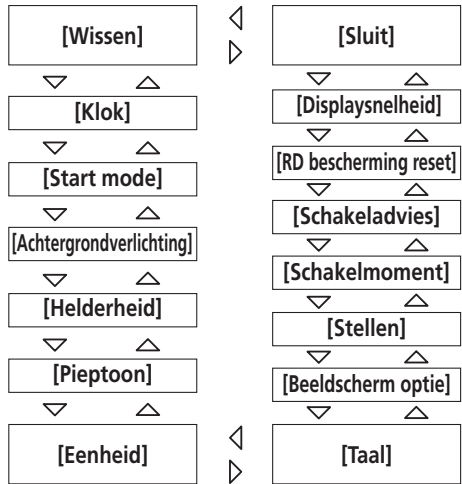

Configureerbare items	Details
[Wissen]	De afgelegde afstand of de instelwaarden resetten.
[Klok]	Stel de huidige tijd in.
[Start mode] <sup>*1</sup>	Stel de startversnelling in.
[Achtergrondverlichting]	Configureer de achtergrondverlichting van het display.
[Helderheid]	Stel de helderheid van het display in.
[Pieptoon]	Pieptoon IN-/UITschakelen.
[Eenheid]	Kies tussen km en mijl.
[Taal]	Stel de taal van het display in.
[Beeldscherm optie]	Kies de kleur van het lettertype uit zwart en wit.
[Stellen] <sup>*2</sup>	Stel de elektronische schakeleenheid af
[Schakelmoment] <sup>*2</sup>	Stel het schakelmoment af
[Schakeladvies] <sup>*2</sup>	Schakeladvies IN-/UITschakelen
[RD bescherming reset] <sup>*3</sup>	RD bescherming reset activeren
[Displaysnelheid]	Stelt de weergegeven snelheid af zodat deze met andere apparaten overeenkomt.
[Sluit]	Terug naar het hoofdscherm.

\* 1 Alleen voor elektronisch schakelen met interne naafversnelling

\* 2 Alleen voor elektronisch schakelen

\* 3 Alleen voor elektronisch schakelen met achterderailleur

## ■ (SC-E7000) starten

Als de bekrachtigingsschakelaar niet is aangesloten, kan het menu Instelling niet worden weergegeven.

1. Zet uw fiets stil.
2. Voer het volgende uit om over te schakelen naar het instellingenmenu.
  - Zorg dat [AFST] niet wordt weergegeven op het scherm, en houd Bekrachten-A of de functieknop ingedrukt tot het scherm overschakelt naar het instellingenmenu.
  - Houd Bekrachten-X en Bekrachten-Y samen ingedrukt tot het scherm overschakelt naar het instellingenmenu.

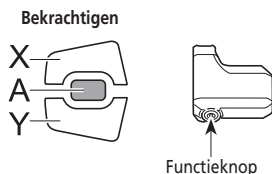

< Beginscherm >



< Scherm instellingenmenu >



### 3. Selecteer een menu-item.

- (1) Druk op Bekrachten-X of Bekrachten-Y om de cursor op het instellingenmenu te verplaatsen.
- (2) Druk op de Functieknop.

Op het display verschijnt het geselecteerde menu-item.

Als u SW-E6010 gebruikt, is bediening ook mogelijk met Bekrachten-A.

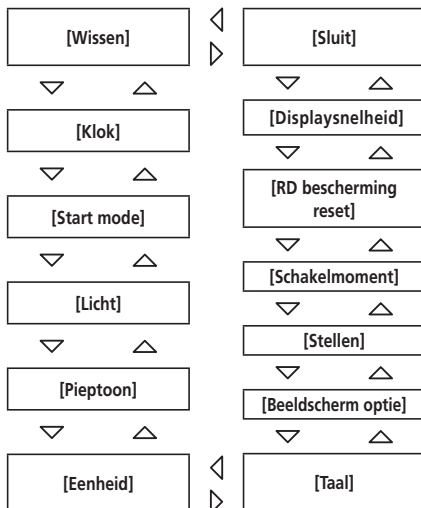
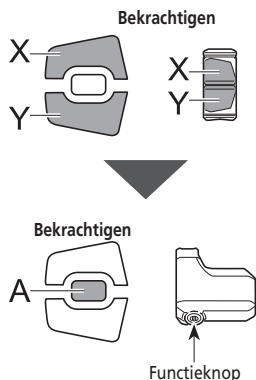

Configureerbare items	Details
[Wissen]	Instellingen wissen
[Klok]	Klokinstellingen
[Start mode]*1	Stel de startversnelling in.
[Licht]	Het licht in-/uitschakelen
[Pieptoon]	Pieptoon in-/uitschakelen
[Eenheid]	Wisselen tussen km en mijl
[Taal]	Taalinstelling
[Beeldscherm optie]	Instellingen Beeldscherm optie
[Schakelmoment]*2	Elektronische schakeleenheid afstellen
[RD bescherming reset]*3	RD-bescherming reset activeren
[Displaysnelheid]	Stelt de weergegeven snelheid af zodat deze met andere apparaten overeenkomt.
[Sluit]	Terug naar het hoofdscherm

\* 1 Alleen voor elektronisch schakelen met interne naafversnelling

\* 2 Alleen voor elektronisch schakelen

\* 3 Alleen voor elektronisch schakelen met achterderailleur

## ■ [Wissen] Instellingen resetten

De afgelegde afstand of de instelwaarden resetten.

### 1. Open het [Wissen]-menu.

- (1) Start het instellingenmenu.
- (2) Druk op Bekrachten-X of Bekrachten-Y om [Wissen] te selecteren en druk dan op Bekrachten-A of de functieknop.

### 2. Druk op Bekrachten-X of Bekrachten-Y om te selecteren wat u wilt resetten.

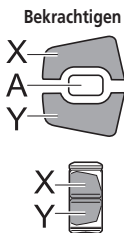

Configureerbare items	Details
[Sluit]	Terugkeren naar het instellingenmenu.
[DST]	De afgelegde afstand resetten Wanneer de [DST] (afgelegde afstand) wordt gewist, worden [TIJD] (aflegbare tijd), [AVG] / [GEM](gemiddelde snelheid) en [MAX] (maximale snelheid) ook gewist.
[Standaard]*	De instelwaarden van de fietscomputer resetten.

\* Enkel SC-E6100

De items en standaardwaarden die worden gereset door [Standaard] zijn de volgende:

- [Achtergrondverlichting]: [AAN]
- [Eenheid]: [km]
- [Helderheid]: [3]
- [Pieptoon]: [AAN]
- [Taal]: [English]
- [Beeldscherm optie]: [Wit]

< SC-E6100 >



< SC-E7000 >



**3.** Druk op de functieknop om het geselecteerde item te resetten.

Als u SW-E6010 gebruikt, is bediening ook mogelijk met Bekrachten-A.

\* Het scherm keert automatisch terug naar het scherm instellingenmenu.

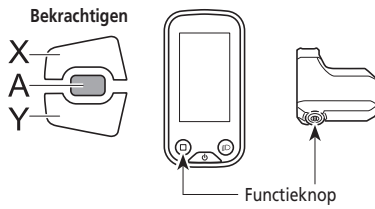

## ■ [Klok] Tijdsinstelling

Stelt de huidige tijd in. Stel eerst "uur" en daarna "minuut" in.

In stap 2 en 4 in de onderstaande procedure, kunt u de waarden snel veranderen door Bekrachten-X of Bekrachten-Y ingedrukt te houden.

### 1. Open het [Klok]-menu.

- (1) Start het instellingenmenu.
- (2) Druk op Bekrachten-X of Bekrachten-Y om [Klok] te selecteren en druk dan op Bekrachten-A of de functieknop.

### 2. Druk op Bekrachten-X of Bekrachten-Y om de tijd aan te passen.

- Druk op Bekrachten-X om de waarde te verhogen.
- Druk op Bekrachten-Y om de waarde te verlagen.

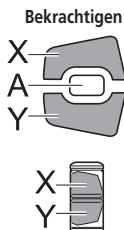

< SC-E6100 >

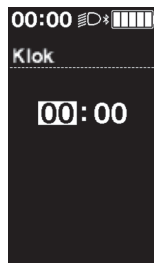

< SC-E7000 >



### 3. Druk op Bekrachten-A of de functieknop om de instelling te bevestigen.

De cursor verplaatst zich naar de "minuten"-waarde.

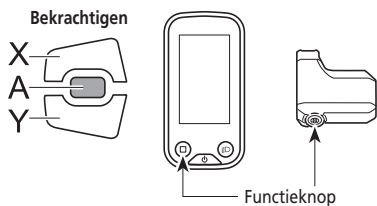

< SC-E6100 >

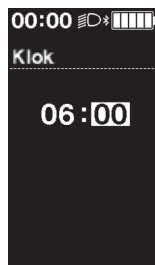

< SC-E7000 >



4. Druk op Bekrachten-X of Bekrachten-Y om de "minuten"-waarden aan te passen.
- Druk op Bekrachten-X om de waarde te verhogen.
  - Druk op Bekrachten-Y om de waarde te verlagen.



< SC-E6100 >

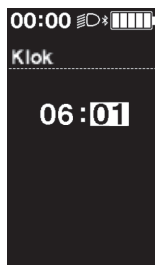

< SC-E7000 >



5. Druk op Bekrachten-A of de functieknop om de instelling te bevestigen.
- \* Het scherm keert automatisch terug naar het scherm instellingenmenu.

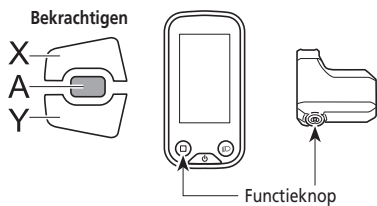



## ■ [Start mode] Instelling startmodus

Stel de beginversnelling van de functie Start Mode in.

Het is mogelijk om de versnelling automatisch te schakelen naar het aantal dat u hier hebt ingesteld voor u vertrekt vanuit stilstand.

1. Open het [Start mode]-menu.
  - (1) Start het instellingenmenu.
  - (2) Druk op Bekrachten-X of Bekrachten-Y om [Klok] te selecteren en druk dan op Bekrachten-A of de functieknop.
2. Druk op Bekrachten-X of Bekrachten-Y om de cursor te verplaatsen naar het item dat u wilt configureren.

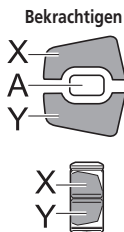

Configureerbare items	Details
[UIT]	Geen instelling
[1 - 11]	1-11-snelheid *

\* De instellingsitems zullen variëren afhankelijk van de gebruikte interne naafversnelling.

3. Druk op Bekrachten-A of de functieknop om de instelling te bevestigen.
  - \* Het scherm keert automatisch terug naar het scherm instellingenmenu.

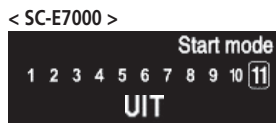
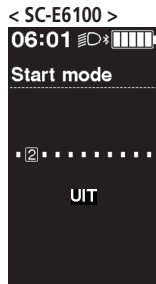
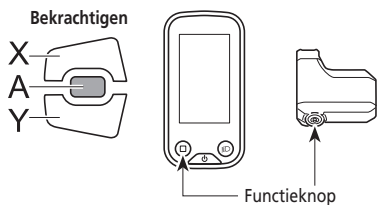

## ■ [Achtergrondverlichting] Achtergrondverlichtingsinstelling (Enkel SC-E6100)

Configureer de achtergrondverlichting van het display.

1. Open het [Achtergrondverlichting]-menu.
  - (1) Start het instellingenmenu.
  - (2) Druk op Bekrachten-X of Bekrachten-Y om [Achtergrondverlichting] te selecteren en druk dan op Bekrachten-A of de functieknop.
2. Druk op Bekrachten-X of Bekrachten-Y om de cursor te verplaatsen naar het item dat u wilt configureren.

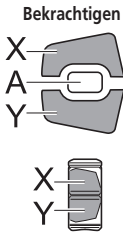

Configureerbare items	Details
[AAN]	Altijd ingeschakeld
[UIT]	Altijd uitgeschakeld
[HANDMATIG]	De achtergrondverlichting gaat aan en uit, samen met de verlichting op de accu

3. Druk op Bekrachten-A of de functieknop om de instelling te bevestigen.
  - \* Het scherm keert automatisch terug naar het scherm instellingenmenu.

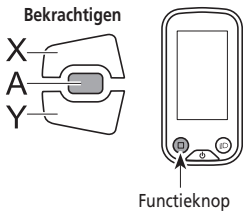

## ■ [Helderheid] Helderheid achtergrondverlichtingsinstelling (Enkel SC-E6100)

Stel de helderheid van het display in.

1. Open het [Helderheid]-menu.
  - (1) Open het instellingenmenu.
  - (2) Druk op Bekrachten-X of Bekrachten-Y om [Helderheid] te selecteren en druk dan op Bekrachten-A of de functieknop.
2. Druk op Bekrachten-X of Bekrachten-Y om de helderheid aan te passen.

De helderheid kan worden ingesteld op vijf niveaus.

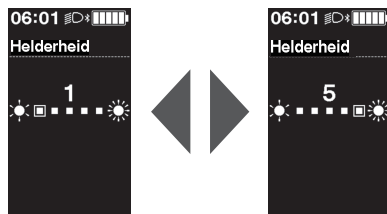
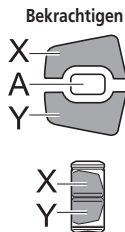

3. Druk op Bekrachten-A of de functieknop om de instelling te bevestigen.

\* Het scherm keert automatisch terug naar het scherm instellingenmenu.

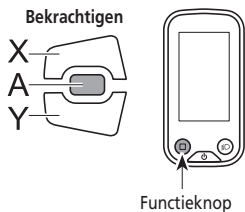

## ■ [Licht] licht AAN/UIT (enkel SC-E7000)

Configureer de instelling van de verlichting op de accu.

1. Open het [Licht]-menu.
  - (1) Start het instellingenmenu.
  - (2) Druk op Bekrachten-X of Bekrachten-Y om [Licht] te selecteren en druk dan op Bekrachten-A of de functieknop.
2. Druk op Bekrachten-X of Bekrachten-Y om de gewenste instelling te selecteren.

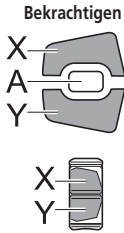

Configureerbare items	Details
[AAN]	Licht altijd ingeschakeld
[UIT]	Licht altijd uitgeschakeld

3. Druk op Bekrachten-A of de functieknop om de instelling te bevestigen.
  - \* Na het bevestigen keert het scherm automatisch terug naar het menulijstscherf.

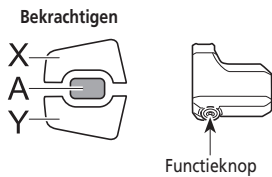

## ■ [Pieptoon] Pieptooninstelling

Schakel de pieptoon IN/UIT.

Ook al is [Pieptoon] ingesteld op [UIT], toch klinkt er een pieptoon bij een incorrecte bediening, systeemfout enz.

1. Open het [Pieptoon]-menu.
  - (1) Open het instellingenmenu.
  - (2) Druk op Bekrachten-X of Bekrachten-Y om [Pieptoon] te selecteren en druk dan op Bekrachten-A of de functieknop.
2. Druk op Bekrachten-X of Bekrachten-Y om de cursor te verplaatsen naar het item dat u wilt configureren.



Configureerbare items	Details
[AAN]	Pieptonen inschakelen
[UIT]	Pieptonen uitschakelen



< SC-E7000 >



3. Druk op Bekrachten-A of de functieknop om de instelling te bevestigen.
  - \* Het scherm keert automatisch terug naar het scherm instellingenmenu.

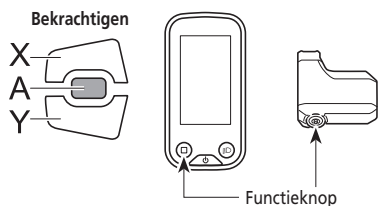

## ■ [Eenheid] schakelen tussen km/mijl

Wissel tussen kilometer en mijl.

1. Open het [Eenheid]-menu.
  - (1) Open het instellingenmenu.
  - (2) Druk op Bekrachten-X of Bekrachten-Y om [Eenheid] te selecteren en druk dan op Bekrachten-A of de functieknop.
2. Druk op Bekrachten-X of Bekrachten-Y om de cursor naar het item dat u wilt configureren te verplaatsen.

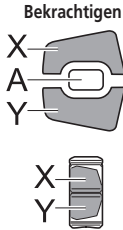

Configureerbare items	Details
[km]	Weergave in km
[mile]	Weergave in mijl

3. Druk op Bekrachten-A of de functieknop om de instelling te bevestigen.  
\* Het scherm keert automatisch terug naar het scherm met het instellingenmenu.

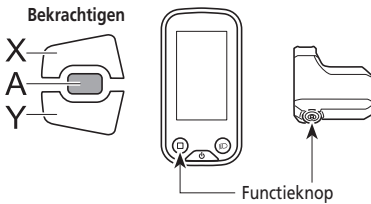

< SC-E6100 >

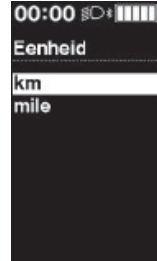

< SC-E7000 >



## ■ [Taal] Taalinstelling

Stel de taal van het display in.

1. Open het [Taal]-menu.
  - (1) Open het instellingenmenu.
  - (2) Druk op Bekrachten-X of Bekrachten-Y om [Taal] te selecteren en druk dan op Bekrachten-A of de functieknop.
2. Druk op Bekrachten-X of Bekrachten-Y om de cursor naar het item dat u wilt configureren te verplaatsen.

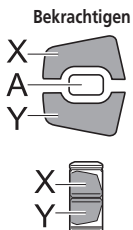

Configureerbare items
[English]
[Français]
[Deutsch]
[Nederlands]
[Italiano]
[Español]

3. Druk op Bekrachten-A of de functieknop om de instelling te bevestigen.
  - \* Het scherm keert automatisch terug naar het scherm instellingenmenu.

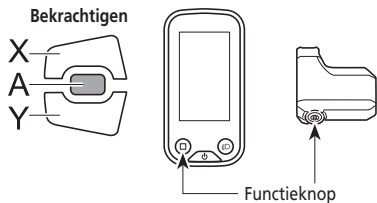

< SC-E6100 >



< SC-E7000 >



## ■ [Beeldscherm optie] Instelling beeldscherm optie

Wissel de kleur van het lettertype tussen zwart en wit.

1. Open het [Beeldscherm optie]-menu.
  - (1) Open het instellingenmenu.
  - (2) Druk op Bekrachtigen-X of Bekrachtigen-Y om [Beeldscherm optie] te selecteren en druk dan op de Functieknop.Als u SW-E6010 gebruikt, is bediening ook mogelijk met Bekrachtigen-A.
2. Druk op Bekrachtigen-X of Bekrachtigen-Y om de cursor te verplaatsen naar het item dat u wilt configureren.

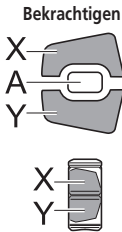

Configureerbare items
[Wit]
[Zwart]

< SC-E6100 >



< SC-E7000 >

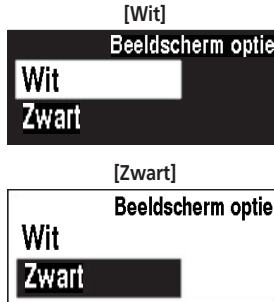

3. Druk op de functieknop om de instelling te bevestigen.

Als u SW-E6010 gebruikt, is bediening ook mogelijk met Bekrachtigen-A.

\* Het scherm keert automatisch terug naar het scherm instellingenmenu.

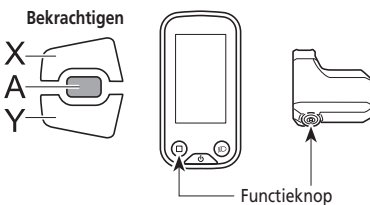

## ■ [Stellen] Schakelafstelling met de elektronische schakeleenheid

Neem contact op met de plaats van aankoop als u de schakeleenheid achterzijde moet afstellen.



## ■ [Schakelmoment] Automatische schakelmomentinstelling

Pas het schakelmoment of de automatische schakelmodus aan.

Deze instelling wordt gebruikt wanneer er schakeladvies wordt weergegeven tijdens de handmatige schakelmodus.

### 1. Open het [Schakelmoment]-menu.

(1) Open het instellingenmenu.

(2) Druk op Bekrachten-X of Bekrachten-Y om [Schakelmoment] te selecteren en druk dan op de functieknop.

Als u SW-E6010 gebruikt, is bediening ook mogelijk met Bekrachten-A.

### 2. Druk op Bekrachten-X of Bekrachten-Y om de waarden aan te passen.

- Als u op Bekrachten-X drukt om de waarde te verhogen, wordt het schakelmoment aangepast om het trappen te vergemakkelijken.
- Als u op Bekrachten-Y drukt om de waarde te verlagen, wordt het schakelmoment aangepast om het trappen zwaarder te maken.

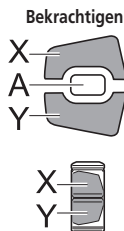

< SC-E6100 >



< SC-E7000 >



### 3. Druk op Bekrachten-A of de functieknop om de instelling te bevestigen.

\* Het scherm keert automatisch terug naar het scherm instellingenmenu.

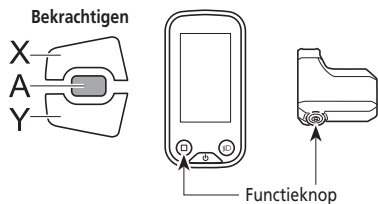

## ■ [Schakeladvies] Instelling schakeladvies (Enkel SC-E6100)

Schakel het schakeladvies IN/UIT.

Als dit [AAN] staat, is ingeschakeld, laat het u weten wanneer het aanbevolen moment is om te schakelen, op basis van de fietsomstandigheden, tijdens de handmatige schakelmodus.

1. Open het [Schakeladvies]-menu.
  - (1) Open het instellingenmenu.
  - (2) Druk op Bekrachten-X of Bekrachten-Y om [Schakeladvies] te selecteren en druk dan op Bekrachten-A of de functieknop.
2. Druk op Bekrachten-X of Bekrachten-Y om de cursor te verplaatsen naar het item dat u wilt configureren.

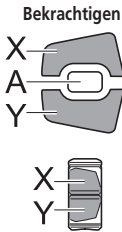

Configureerbare items	Details
[AAN]	Schakel de functie schakeladvies in
[UIT]	Schakel de functie schakeladvies uit

3. Druk op Bekrachten-A of de functieknop om de instelling te bevestigen.
  - \* Het scherm keert automatisch terug naar het scherm instellingenmenu.

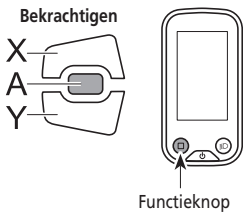

## ■ [RD bescherming reset] Reset RD bescherming

Om het systeem te beschermen tegen valpartijen, enz. als de fiets wordt blootgesteld aan een harde klap, wordt de "RD beschermingsfunctie" ingeschakeld. De verbinding tussen de motor en het verbindingsstuk wordt tijdelijk verbroken, waardoor de achterderailleur niet meer werkt.

Door het uitvoeren van "RD bescherming reset" wordt de verbinding tussen de motor en het verbindingsstuk en de werking van de achterderailleur hersteld.

1. Open het [RD bescherming reset]-menu.
  - (1) Open het instellingenmenu.
  - (2) Druk op Bekrachten-X of Bekrachten-Y om [RD bescherming reset] te selecteren en druk dan op Bekrachten-A of de functieknop.
2. Druk op Bekrachten-X of Bekrachten-Y om [OK] te selecteren.



Configureerbare items	Details
[OK]	De "RD bescherming reset" uitvoeren.
[Annuleren]	Annuleren en terug naar het instellingenmenu gaan.

< SC-E6100 >



< SC-E7000 >

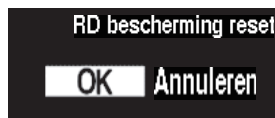

3. Druk op Bekrachten-A of de functieknop.

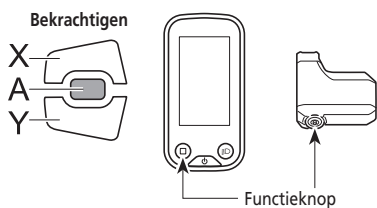

< SC-E6100 >



< SC-E7000 >



4. Draai de crankarm.  
Verbinding tussen motor en verbindingsstuk is hersteld.

## ■ [Displaysnelheid] De displaysnelheid afstellen

Stelt de weergegeven snelheid af wanneer er een verschil is tussen de snelheid weergegeven op de fietscomputer en op andere apparaten.

Als de weergave op de fietscomputer wordt afgesteld, is het mogelijk dat de feitelijke snelheid hoger is dan de weergegeven snelheid. Houd hier rekening mee wanneer u fietst in een gebied met een snelheidsbeperking.

### 1. Ga naar het menu [Displaysnelheid].

- (1) Start het instellingenmenu.
- (2) Druk op Bekrachten-X of Bekrachten-Y om [Displaysnelheid] te selecteren en druk dan op de functieknop.

Als u SW-E6010 gebruikt, is bediening ook mogelijk met Bekrachten-A.

### 2. Druk op Bekrachten-X of Bekrachten-Y om de waarde aan te passen.

- Druk op Bekrachten-X om de waarde te verhogen. De waarde weergegeven voor de snelheid stijgt.
- Druk op Bekrachten-Y om de waarde te verlagen. De waarde weergegeven voor de snelheid daalt.

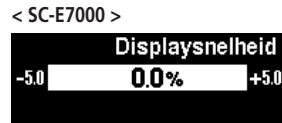
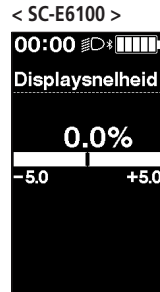

### 3. Druk op Bekrachten-A of de functieknop om de instelling te bevestigen.

\* Het scherm keert automatisch terug naar het scherm instellingenmenu.

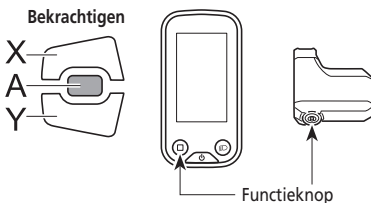

## ■ [Sluit] Sluit het instellingenschermb van het menu

Terug naar het hoofdschermb.

### 1. Start het instellingenmenu.

### 2. Druk op Bekrachten-X of Bekrachten-Y om [Sluit] te selecteren en druk dan op Bekrachten-A of de functieknop.

\* Het scherm keert automatisch terug naar het scherm instellingenmenu.

## Instellingen (EW-EN100)

Het instelfunctie kan niet worden gebruikt tijdens het fietsen.

### ■ RD bescherming reset

Om het systeem te beschermen tegen valpartijen, enz. als de fiets wordt blootgesteld aan een harde klap, wordt de "RD beschermingsfunctie" ingeschakeld. De verbinding tussen de motor en het verbidingsstuk wordt tijdelijk verbroken, waardoor de achterderailleur niet meer werkt.

Door het uitvoeren van "RD bescherming reset" wordt de verbinding tussen de motor en het verbidingsstuk en de werking van de achterderailleur hersteld.

1. Houd de knop ongeveer acht seconden lang ingedrukt tot LED1 rood knippert.  
Laat de knop los zodra LED1 knippert. Wanneer alleen LED1 rood knippert, is het systeem in RD bescherming reset-modus.

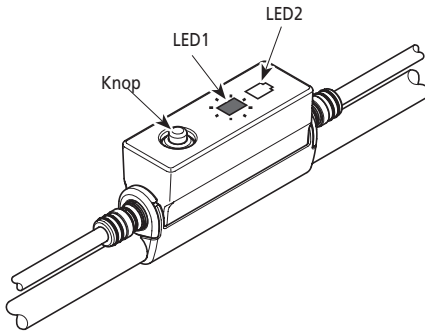

2. Draai de crankarm.  
Verbinding tussen motor en verbidingsstuk is hersteld.

### ■ Stellen

U kunt het schakelen alleen afstellen bij gebruik van een elektronische schakeleenheid.  
Neem contact op met de plaats van aankoop als u de derailleur moet afstellen.

## Verbinding en communicatie met apparaten

Het systeem kan worden geconfigureerd en firmware kan worden bijgewerkt als de fiets is verbonden met een apparaat (pc/tablet). U hebt E-TUBE PROJECT nodig om SHIMANO STEPS te configureren en de firmware bij te werken.

U kunt een E-TUBE PROJECT downloaden op de supportwebsite (<http://e-tubeproject.shimano.com>).

Voor informatie over het installeren van een E-TUBE PROJECT raadpleegt u de supportwebsite.

- SM-PCE1/SM-PCE02 is nodig om SHIMANO STEPS op een pc aan te sluiten. De SMJC40/JC41 is in de volgende situaties nodig.
  - Er zijn geen vrije E-TUBE poorten op de fietscomputer (bijvoorbeeld bij gebruik van een elektronische schakelversteller)
  - Bij het aansluiten van de schakelaareenheid op de pc
- Firmware kan zonder voorafgaande kennisgeving worden gewijzigd.
- Aansluiting op en communicatie met een pc zijn niet mogelijk tijdens het laden van de accu. Maak geen verbinding met een apparaat terwijl de accu wordt geladen.

## Over draadloze functies

### Funcities

De nieuwste functies kunnen worden gecontroleerd door de software te updaten via E-TUBE PROJECT. Neem contact op met de plaats van aankoop voor meer informatie.

### ANT-verbinding

De draadloze eenheid verstuurt alle informatie van het hoofdscherm van de fietscomputer.

### Bluetooth® LE-verbinding

E-TUBE PROJECT voor smartphones/tablets kan worden gebruikt wanneer een Bluetooth LE-verbinding tot stand is gebracht met een smartphone/tablet.

E-TUBE RIDE kan worden gebruikt om de rijgegevens te controleren op een via Bluetooth® LE aangesloten smartphone, zelfs bij gebruik van EW-EN100.

### Verbinding maken

Om een verbinding te maken, moet het apparaat aangesloten op SC-E6100, SC-E7000 of EW-EN100 in de verbindingsmodus staan. Voor informatie over hoe u het apparaat overschakelt naar de verbindingsmodus, raadpleegt u de handleiding van het apparaat.

### 2,4 GHz digitaal draadloos systeem

Digitale draadloze technologie met 2,4 GHz frequentie; dezelfde technologie die voor draadloze LAN-communicatie wordt gebruikt. In zeer uitzonderlijke gevallen is het mogelijk dat de volgende voorwerpen en locaties een sterk elektromagnetisch veld, golven en storing kunnen opwekken, waardoor de metingen een onjuiste waarde aangeven.

- Dit kan gebeuren in de buurt van televisies, computers, radio's en motoren, of wanneer u in een auto of trein zit.
- Wanneer u in de buurt bent van spoorwegovergangen of treinsporen, rond televisiezenders en radarstations.
- In de buurt van andere draadloze computers of digitaal aangestuurde lampen.





### Specificaties voor draadloos systeem

Modelnr.	SC-E6100	SC-E7000	EW-EN100
Frequentieband	2402–2480 MHz	2402–2480 MHz	2402–2480 MHz
Maximaal radiofrequent vermogen	+4 dBm	+4 dBm	+4 dBm
Firmwareversie	4.0.0	4.0.0	4.0.0

## ■ Foutindicaties LED-lampje accu

Systeemfouten en vergelijkbare waarschuwingen worden aangegeven door de LED-lampjes van de accu via verschillende oplichtpatronen.

Neem contact op met het verkooppunt als de situatie niet verbetert.

Foutindicatietype	Toestand indicaties	Oplichtpatroon *1	Herstel
Systeemfout	Communicatiefout met het fietssysteem		Controleer of de kabel niet loszit of onjuist is aangesloten.
Temperatuurbescherming	Als de temperatuur het gegarandeerde bereik overschrijdt, wordt de accu uitgeschakeld.		Laat de accu op een koele plaats buiten bereik van direct zonlicht afkoelen tot de temperatuur in de accu voldoende is gedaald.
Fout bij beveiligingsauthenticatie	Dit wordt weergegeven als er geen originele aandrijfeenheid is aangesloten. Dit wordt weergegeven als een van de kabels is ontkoppeld.		Sluit een originele accu en aandrijfeenheid aan. Controleer de toestand van de kabels.
Fout bij het opladen	Dit wordt weergegeven als er tijdens het opladen een fout optreedt.		Verwijder de lader van de accu en druk op de aan/uit-knop. Neem bij een storing contact op met de plaats van aankoop.
Accustoring	Elektrische storing in de accu		Gebruik de aan/uit-knop accu om de stroom UIT te schakelen en schakel de stroom vervolgens terug IN.

\*1 ● : Brandt niet ○ : Brandt ☀ : Knippert

## ■ Foutberichten op de fietscomputer

### Waarschuwingen

Als de situatie is opgelost, verdwijnt deze indicatie. Neem contact op met de plaats van aankoop als de situatie niet verbetert.

< SC-E6100 >



< SC-E7000 >



Code	Displayvoorwaarden	Bedieningsbeperkingen terwijl waarschuwing wordt weergegeven	Oplossing
W011	De rijsnelheid kan niet worden waargenomen.	De maximumsnelheid waarbij bekrachtiging mogelijk is, kan afnemen.	Neem voor ondersteuning contact op met het verkooppunt of een plaatselijke fietsenmaker, aangezien er kans is op het volgende: <ul style="list-style-type: none"> <li>• De snelheidssensor is in de verkeerde positie gemonteerd.</li> <li>• De magneet die is meegeleverd met de remschijf is losgekomen.</li> </ul>
W013	Initialisatie werd niet normaal voltooid voor de koppelsensor.	Er zal minder bekrachtiging zijn dan normaal.	Druk op de aan/uit-knop accu zonder op het pedaal te trappen om de stroom weer IN te schakelen.
W020	Als de temperatuur het gegarandeerde bedrijfsbereik overschrijdt, wordt de accu uitgeschakeld.	Geen van de systeemfuncties zullen starten.	Als de temperatuur voor het ontladen te hoog is geworden, laat de accu op een koele plaats buiten bereik van direct zonlicht afkoelen tot de temperatuur in de accu voldoende is gedaald. Als de temperatuur onder de ontladingsdrempel zit, laat dan de accu binnen liggen tot de interne temperatuur weer geschikt is.
W032	De gemonteerde derailleur verschilt van de derailleur die in het systeem is geconfigureerd.	Kon niet schakelen.	Neem contact op met de plaats van aankoop of een verdeler.



Als er een foutbericht op het hele scherm wordt weergegeven, volg dan een van de onderstaande procedures om het display te resetten.

- Druk op de aan/uit-knop van de accu.
- Verwijder de accu uit de accuhouder.

< SC-E6100 >



< SC-E7000 >



**NOTITIE**

Als de situatie niet verbetert nadat de stroom terug werd ingeschakeld, raadpleegt u een verdeler.

Code	Displayvoorwaarden	Bedieningsbeperking wanneer er een fout wordt weergegeven	Oplossing
E010	Er is een systeemfout waargenomen.	Er wordt geen bekrachtiging gegeven tijdens het fietsen.	Gebruik de aan/uit-knop accu om de stroom UIT te schakelen en schakel de stroom vervolgens terug IN.
E013	Er is een afwijking gevonden in de firmware van de aandrijfeenheid.	Er wordt geen bekrachtiging gegeven tijdens het fietsen.	Neem contact op met de plaats van aankoop of een verdeler.
E014	De snelheidssensor is mogelijk in de verkeerde positie gemonteerd.	Er wordt geen bekrachtiging gegeven tijdens het fietsen.	Neem contact op met de plaats van aankoop of een verdeler.
E020	Er is een communicatiefout tussen de accu en de aandrijfeenheid waargenomen.	Er wordt geen bekrachtiging gegeven tijdens het fietsen.	Neem contact op met de plaats van aankoop of een verdeler.
E021	De accu die is aangesloten op de aandrijfeenheid voldoet aan de systeemvereisten, maar wordt niet ondersteund.	Er wordt geen bekrachtiging gegeven tijdens het fietsen.	Gebruik de aan/uit-knop accu om de stroom UIT te schakelen en schakel de stroom vervolgens terug IN.
E022	De accu die is aangesloten op de aandrijfeenheid voldoet niet aan de systeemvereisten.	Geen van de systeemfuncties zullen starten.	Gebruik de aan/uit-knop accu om de stroom UIT te schakelen en schakel de stroom vervolgens terug IN.
E023	Elektrische storing in de accu	Geen van de systeemfuncties zullen starten.	Gebruik de aan/uit-knop accu om de stroom UIT te schakelen en schakel de stroom vervolgens terug IN.
E024	Communicatiefout met het fietssysteem	Geen van de systeemfuncties zullen starten.	Controleer of de kabel niet loszit of onjuist is aangesloten.
E025	Dit wordt weergegeven wanneer er geen originele aandrijfeenheid is aangesloten. Dit wordt weergegeven als een van de kabels is ontkoppeld.	Geen van de systeemfuncties zullen starten.	Sluit een originele accu en aandrijfeenheid aan. Controleer de toestand van de kabels.

Code	Displayvoorwaarden	Bedieningsbeperking wanneer er een fout wordt weergegeven	Oplossing
E030	Het gemonteerde schakelonderdeel verschilt van het onderdeel dat in het systeem is geconfigureerd.	Er wordt geen bekrachtiging gegeven tijdens het fietsen.	Neem contact op met de plaats van aankoop of een verdeler.
E033	De huidige firmware is niet compatibel met dit systeem.	Er wordt geen bekrachtiging gegeven tijdens het fietsen.	Neem contact op met de plaats van aankoop of een verdeler.
E043	Een deel van de firmware van de fietscomputer is mogelijk beschadigd.	Er wordt geen bekrachtiging gegeven tijdens het fietsen.	Neem contact op met de plaats van aankoop of een verdeler.

## ■ Foutindicaties (EW-EN100)

Wanneer er zich een fout voordoet, zullen de twee LEDs op de EW-EN100 tegelijkertijd snel rood knipperen.

Volg als dit gebeurt één van de onderstaande procedures om de indicatie te resetten.

- Druk op de aan/uit-schakelaar van de accu om het systeem UIT te schakelen.
- Verwijder de accu uit de houder.

Als de situatie zelfs niet verbetert nadat de stroom terug werd INgeschakeld, raadpleegt u de plaats van aankoop of de verdeler.

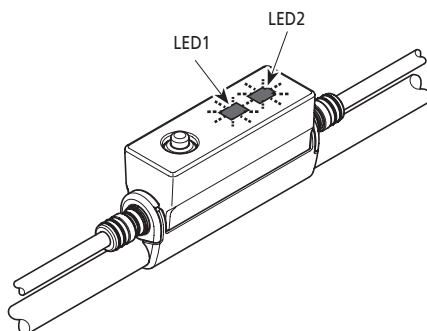

## ■ Probleemoplossing

### Bekrachtigingsfunctie

Symptoom	Mogelijke oorzaak	Oplossing
Er is geen bekrachtiging.	Is de accu voldoende opgeladen?	Controleer de acculading. Laad de accu op als deze bijna leeg is.
	Fietst u op lange hellingen in zomers weer of fietst u lange afstanden met een zware lading? Het is mogelijk dat de accu oververhit raakt.	Schakel de voeding uit, wacht even en controleer opnieuw.
	De aandrijfeenheid (DU-E6100/DU-E6110), de fietscomputer (SC-E6100) of bekrachtigingsschakelaar (SW-E6010/SW-E7000) kan onjuist zijn aangesloten of er is een probleem met een of meerdere ervan.	Neem contact op met de plaats van aankoop.
	Is de snelheid te hoog?	Controleer de display van de fietscomputer. Bij snelheden van 25 km/h of hoger wordt er niet bekrachtigd.
	Trapt u op de pedalen?	De fiets is geen motorfiets, dus u moet trappen.
	Staat de bekrachtigingsmodus ingesteld op [UIT]?	Stel de bekrachtigingsmodus in op [HIGH]. Neem contact op met de plaats van aankoop als u denkt dat er nog steeds niet wordt bekrachtigd.
	Is het systeem ingeschakeld?	Neem contact op met de plaats van aankoop als u nog steeds geen bekrachtiging voelt na het uitvoeren van de onderstaande stappen. Druk op de aan-uitknop van de fietscomputer of druk op de aan-uitknop van de accu om de voeding IN te schakelen.
Er kan onvoldoende afstand worden afgelegd met de bekrachtiging.	De afgelegde afstand kan korter worden, afhankelijk van de wegomstandigheden, de versnellingsstand en of de lichten zijn in- of uitgeschakeld.	Controleer de acculading. Laad de accu op als deze bijna leeg is.
	De accu presteert minder tijdens winters weer.	Dit duidt niet op een probleem.
	De accu is een verbruiksartikel. Door het vaak opladen en door lange gebruikperiodes verslechtert de accu (het vermogen neemt af).	Als er nog maar een korte afstand kan worden afgelegd voordat de accu opnieuw moet worden opgeladen, moet de accu door een nieuwe worden vervangen.

Symptoom	Mogelijke oorzaak	Oplossing
Het trappen verloopt stijf.	Zijn de banden voldoende opgepompt?	Pomp de banden op.
	Staat de bekrachtigingsmodus ingesteld op [UIT]?	Stel de bekrachtigingsmodus in op [HIGH]. Neem contact op met de plaats van aankoop als u denkt dat er nog steeds niet wordt bekrachtigd.
	De accu is mogelijk bijna leeg.	Controleer de bekrachtiging opnieuw als de accu goed is opgeladen. Neem contact op met de plaats van aankoop als u denkt dat er nog steeds niet wordt bekrachtigd.
	Hebt u het systeem ingeschakeld terwijl uw voet op het pedaal rustte?	Schakel de voeding opnieuw in, zonder druk op het pedaal te zetten. Neem contact op met de plaats van aankoop als u denkt dat er nog steeds niet wordt bekrachtigd.

#### Accu

Symptoom	Mogelijke oorzaak	Oplossing
Alle vijf indicatoren van de accucapaciteit branden continu.	De firmwareversie van de aandrijfeenheid is wellicht verouderd.	Neem contact op met de plaats van aankoop en controleer de firmwareversie.
De accu loopt snel leeg.	De accu is mogelijk aan het einde van zijn levensduur gekomen.	Vervang de accu door een nieuwe.
De accu kan niet worden opgeladen.	Is de stekker van de lader correct in het stopcontact gestoken?	Ontkoppel de stekker van de lader en steek deze weer in het stopcontact. Herhaal de laadprocedure. Neem contact op met de plaats van aankoop als de accu nog steeds niet kan worden opgeladen.
	Is de laadstekker correct in de accu gestoken?	Ontkoppel de laadstekker van de lader en sluit deze weer aan. Herhaal de laadprocedure. Neem contact op met de plaats van aankoop als de accu nog steeds niet kan worden opgeladen.
	Is de laadadapter stevig aangesloten op de laadstekker of op de laadpoort van de accu?	Sluit de laadadapter stevig aan op de laadstekker of op de laadpoort van de accu en laad de accu opnieuw op. Neem contact op met de plaats van aankoop als de accu nog steeds niet kan worden opgeladen.
	Zit er vuil op de aansluitklem voor de acculader, de laadadapter of de accu?	Veeg de aansluitklemmen met een droge doek schoon en herhaal de laadprocedure. Neem contact op met de plaats van aankoop als de accu nog steeds niet kan worden opgeladen.
De accu wordt niet opgeladen wanneer de lader wordt aangesloten.	De accu is mogelijk aan het einde van zijn levensduur gekomen.	Vervang de accu door een nieuwe.

Symptoom	Mogelijke oorzaak	Oplossing
De accu en de lader worden heet.	De temperatuur van de accu of de lader kan hoger worden dan het bedrijfstemperatuurbereik.	Houd op met opladen, wacht een tijdje en vervolg de laadprocedure. Als de accu te heet is om aan te raken, kan dit op een probleem met de accu duiden. Neem contact op met de plaats van aankoop.
De lader is warm.	Als de lader continu wordt gebruikt om accu's op te laden, kan deze warm worden.	Wacht een tijdje voordat u de lader weer gebruikt.
Het LED-lampje op de lader licht niet op.	Is de laadstekker correct in de accu gestoken?	Controleer de aansluiting op vuil alvorens u de laadstekker weer insteekt. Als er geen sprake is van een verandering, neemt u contact op met de plaats van aankoop.
	Is de accu helemaal opgeladen?	Als de accu helemaal is opgeladen, dooft het LED-lampje op de acculader. Dit is geen storing. Ontkoppel de stekker van de lader en steek deze weer in het stopcontact. Herhaal de laadprocedure. Neem contact op met de plaats van aankoop als het LED-lampje op de lader nog steeds niet oplicht.
De accu kan niet worden verwijderd.		Neem contact op met de plaats van aankoop.
De accu kan niet worden geplaatst.		Neem contact op met de plaats van aankoop.
Er komt zuur uit de accu.		Neem contact op met de plaats van aankoop.
Er is sprake van een abnormale geur.		Stop onmiddellijk met het gebruik van de accu en neem contact op met de plaats van aankoop.
Er komt rook uit de accu.		Stop onmiddellijk met het gebruik van de accu en neem contact op met de plaats van aankoop.
De vervangen accu werkt niet.	De firmware van de aandrijfeenheid is mogelijk niet compatibel met de accu.	Neem contact op met de plaats van aankoop voor informatie over compatibiliteit.

#### Lichten

Symptoom	Mogelijke oorzaak	Oplossing
De koplamp of het achterlicht brandt zelfs niet als de schakelaar wordt ingedrukt.	De instellingen van E-TUBE PROJECT kunnen verkeerd zijn.	Neem contact op met de plaats van aankoop.

## Fietscomputer

Symptoom	Mogelijke oorzaak	Oplossing
De fietscomputer wordt niet weergegeven wanneer u op de aan/uit-knop van de accu drukt.	Misschien is de accu onvoldoende opgeladen.	Laad de accu op en schakel het systeem opnieuw in.
	Is het systeem ingeschakeld?	Houd de aan/uit-knop ingedrukt om het systeem in te schakelen.
	Wordt de accu opgeladen?	Het systeem kan niet worden ingeschakeld wanneer de accu op de fiets is bevestigd en aan het opladen is. Stop met opladen.
	Is de fietscomputer correct in de steun gemonteerd?	Monteer de fietscomputer op de correcte manier, zoals beschreven in "De fietscomputer monteren en verwijderen".
	Is de connector van de elektrische kabel correct gemonteerd?	Controleer of de stekker van de elektrische kabel waarmee de motoreenheid op de aandrijfeenheid is aangesloten, niet is ontkoppeld. Neem contact op met de plaats van aankoop als u twijfelt.
	Er is mogelijk een onderdeel aangesloten dat niet wordt herkend door het systeem.	Neem contact op met de plaats van aankoop.
< SC-E6100 > Het systeem start niet op als u op de aan-uitknop van de fietscomputer drukt.	Hebt u de fietscomputer gedurende langere tijd gebruikt in of blootgesteld aan lage temperaturen?	Het kan onmogelijk zijn om de fietscomputer in te schakelen als deze gedurende langere tijd is gebruikt in of is blootgesteld aan lage temperaturen. Schakel deze in door op de aan/uit-knop op de accu te drukken. Neem contact op met de plaats van aankoop als het inschakelen nog steeds niet lukt.
	Is de fietscomputer correct in de steun gemonteerd?	Monteer de fietscomputer op de correcte manier, zoals beschreven in "De fietscomputer monteren en verwijderen".
De versnellingsstand wordt niet weergegeven.	De versnelling wordt alleen weergegeven als de elektronische schakeleenheid is gemonteerd.	Controleer of de connector van de elektrische kabel is ontkoppeld. Neem contact op met de plaats van aankoop als u twijfelt.
Kan de pieptoon worden uitgeschakeld?		Wijzig de instelling. Raadpleeg "[Pieptoon] Pieptooninstelling".
< SC-E6100 > Kan de achtergrondverlichting worden uitgeschakeld?		Wijzig de instelling. Raadpleeg "[Achtergrondverlichting] Instelling achtergrondverlichtingsinstelling (enkel voor SC-E6100)".
Het instellingenmenu kan niet worden geopend tijdens het fietsen.	Het product is zodanig ontworpen dat het instellingenmenu niet kan worden geopend als er wordt gefietst. Dit duidt niet op een probleem.	Stop met fietsen en wijzig de instellingen.

Overige

Symptoom	Mogelijke oorzaak	Oplossing
Er zijn twee pieptonen te horen als de schakelaar wordt ingedrukt. De schakelaar doet niets.	Bediening door het indrukken van de schakelaar is uitgeschakeld.	Dit duidt niet op een storing.
Er zijn drie pieptonen te horen.	Er is een fout of waarschuwing opgetreden.	Deze treden op wanneer er een waarschuwing of fout op de fietscomputer wordt weergegeven. Raadpleeg de informatie onder "Foutberichten op de fietscomputer" en volg de instructies voor de betreffende code.
Als ik een elektronisch bekrachtigde versnelling gebruik, merk ik dat de bekrachtiging afneemt tijdens het schakelen.	Dit gebeurt omdat de mate van bekrachtiging door de computer aan het optimale niveau wordt aangepast.	Dit duidt niet op een storing.
Er is na het schakelen geluid te horen.		Neem contact op met de plaats van aankoop.
Er is tijdens het fietsen een geluid te horen bij het achterwiel.	De schakelafstelling is mogelijk niet correct uitgevoerd.	<b>Voor mechanisch schakelen</b> Stel de kabelspanning af. Raadpleeg voor meer informatie de onderhoudsinstructies voor de derailleur. <b>Voor elektrisch ondersteund schakelen</b> Neem contact op met de plaats van aankoop.
Als u stopt met fietsen, wordt er niet naar de versnellingsstand geschakeld die vooraf is ingesteld in de startmodus.	Wellicht hebt u te hard op de pedalen geduwd.	Als u lichtjes op de pedalen duwt, verloopt het schakelen gemakkelijker.

**\* Sleutelnummer**

Het nummer op de sleutel voor het geval u reservesleutels moet aanschaffen.

Noteer het nummer in het onderstaande vakje en bewaar het op een veilige plaats.

Sleutelnummer