



Batavus handleiding

Batavus manual

Batavus guide d'utilisation

Batavus Bedienungsanleitung

Batavus brugsanvisning

Batavus bruksanvisning

# Batavus handleiding



**LEES DEZE HANDLEIDING ZORGVULDIG!**  
Bevat belangrijke veiligheidsinformatie.

- Handleidingen zijn onderhevig aan wijzigingen. De handleidingen van Batavus worden daarom regelmatig op juistheid getoetst en zo nodig aangepast. Voor de meest recente versies verwijzen wij u graag naar [www.batavus.nl/handleiding](http://www.batavus.nl/handleiding) of voor België [www.batavus.be/handleiding](http://www.batavus.be/handleiding)

# Inhoudsopgave



<b>1. Inleiding</b> .....	<b>3</b>	<b>7. Batterijpakket en oplaadprocedure</b> .....	<b>20</b>
<b>2. Locaties van waarschuwings- en specificatiestickers</b> .....	<b>4</b>	7.1 Geschikte condities voor gebruik van lader .....	20
<b>3. Beschrijving</b> .....	<b>5</b>	7.2 Ongeschikte condities en mogelijke oplossingen .....	20
<b>4. E-bike systemen</b> .....	<b>6</b>	7.3 Batterijpakket opladen terwijl gemonteerd op de fiets .....	21
4.1 De e-bike systemen zijn ontwikkeld voor het bieden van optimale trapondersteuning .....	6	7.4 Batterijpakket opladen met batterijpakket los van de fiets .....	22
4.2 Drie niveaus van trapondersteuning .....	6	7.5 Batterijpakket terugplaatsen op de fiets .....	23
4.3 Trapondersteuningstabel .....	7	7.6 Laadstatus aflezen .....	24
4.4 Omstandigheden die het resterende bereik van de trapondersteuning kunnen beperken .....	8	7.7 Richtlijnen voor oplaadtijd .....	25
<b>5. Veiligheidsinformatie</b> .....	<b>9</b>	<b>8. Resterende batterijcapaciteit controleren</b> .....	<b>26</b>
<b>6. Meet- en regelfuncties</b> .....	<b>11</b>	8.1 Grafische weergave van resterende batterijcapaciteit en numerieke weergave van de geschatte resterende batterijcapaciteit op de LCD-display .....	26
6.1 LCD-display .....	12	8.2 Indicatielampjes van de batterijcapaciteit en weergave van geschatte resterende batterijcapaciteit .....	27
6.2 Batterij .....	12	<b>9. Controles voorafgaand aan gebruik</b> .....	<b>28</b>
6.3 Plaatsen en verwijderen van de display .....	13	<b>10. Reiniging en opslag</b> .....	<b>29</b>
6.4 Voeding aan/uit .....	13	10.1 Reiniging van het batterijpakket .....	29
6.5 Tonen en selecteren van de ondersteuningsstand .....	14	10.2 Opslag .....	29
6.6 Snelheidsmeter .....	14	10.3 Langdurige opslag (1 maand of langer) en ingebruikneming na lange periode van stilstand .....	29
6.7 Indicator batterijcapaciteit .....	14	<b>11. Problemen oplossen</b> .....	<b>30</b>
6.8 Indicator ondersteuningskracht .....	15	11.1 E-bike systemen .....	30
6.9 Klok .....	15	11.2 Batterijpakket en lader .....	32
6.10 Functieweergave .....	16	<b>12. Garantiebepalingen en wettelijke eisen</b> .....	<b>34</b>
6.11 Gemiddelde rijnsnelheid .....	16	<b>13. Specificaties</b> .....	<b>36</b>
6.12 Hoogst gereden rijnsnelheid .....	16		
6.13 Tripmeter .....	16		
6.14 Kilometer teller .....	16		
6.15 Resterend bereik van ondersteuning .....	17		
6.16 Batterijcapaciteit (%) .....	17		
6.17 Cadans .....	17		
6.18 Verlichting aan/uit .....	17		
6.19 Duwondersteuning .....	18		
6.20 Klok en km/mijl instellen .....	18		
6.21 Diagnosemodus .....	19		

# 1. Inleiding

Deze instructies zijn specifiek opgesteld voor uw aandrijfeenheid, display, batterijpakket en lader.

**HET NEGEREN VAN DE WAARSCHUWINGEN IN DEZE HANDLEIDING KAN ERNSTIG OF FATAAL LETSEL TOT GEVOLG HEBBEN.**

Extra belangrijke informatie in deze handleiding wordt aangegeven met de volgende symbolen en/of pictogrammen:

	Dit is het symbool voor een veiligheidswaarschuwing. Dit symbool waarschuwt u voor gevaren die lichamelijk letsel tot gevolg kunnen hebben. Neem alle veiligheidsinstructies en/of -voorschriften die bij dit symbool staan in acht om mogelijk (fataal) letsel te voorkomen.
	Een WAARSCHUWING duidt op een gevaarlijke situatie die u dient te vermijden om mogelijk (fataal) letsel te voorkomen.
<b>LET OP</b>	Een OPMERKING verwijst naar speciale voorzorgsmaatregelen die u moet nemen om beschadiging van het voertuig of andere eigendommen te voorkomen.
<b>TIP</b>	Een TIP beschrijft de informatie om procedures makkelijker of sneller te laten verlopen of geeft u advies
	Verwijst naar handelingen die u uit het oogpunt van veiligheid niet moet uitvoeren.

\* Producten en specificaties kunnen zonder voorafgaande aankondiging worden gewijzigd.

**Controleer de plaatselijk geldende wetgeving en wettelijke voorschriften voordat u deze e-bike gaat gebruiken.**

## 2. Locaties van waarschuwings- en specificatiestickers

Lees alle stickers/labels op uw batterijpakket en lader. Deze stickers bevatten belangrijke informatie voor een veilige en juiste werking. De stickers/labels op uw batterijpakket en lader NIET verwijderen.

### Batterij in drager

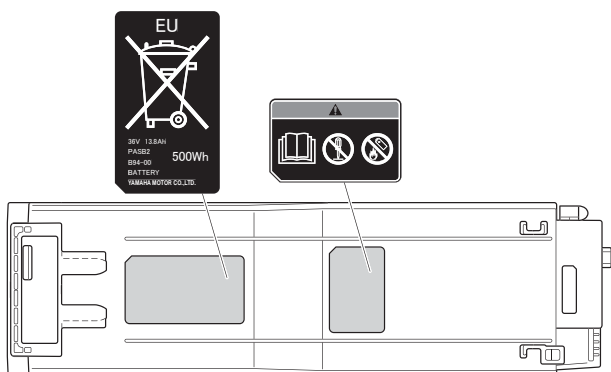

### Batterij op het frame

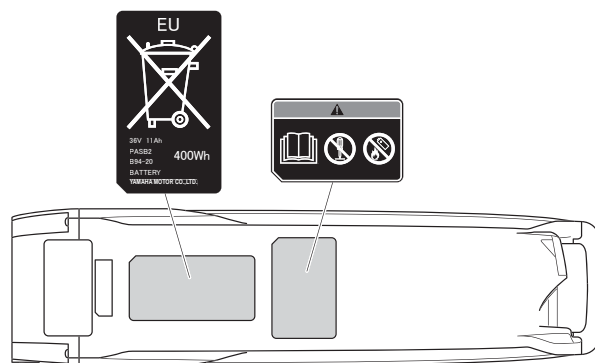

### Lader

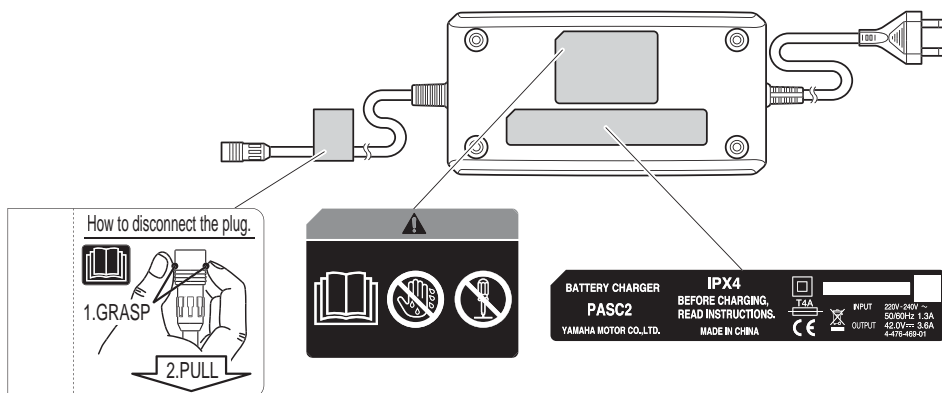

**Maak uzelf vertrouwd met de volgende pictogrammen en lees de bijbehorende tekst. Controleer vervolgens welke pictogrammen op uw model van toepassing zijn.**



Lees het instructieboekje



Niet demonteren of openmaken



Niet in open vuur gooien



Niet aanraken met natte handen

### 3. Beschrijving

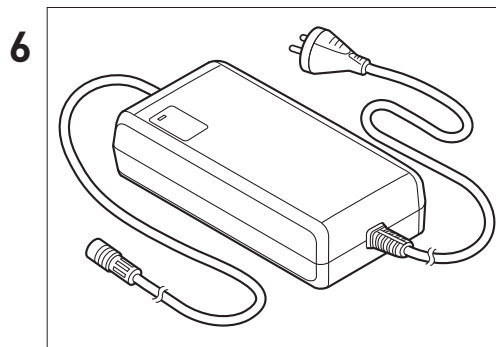
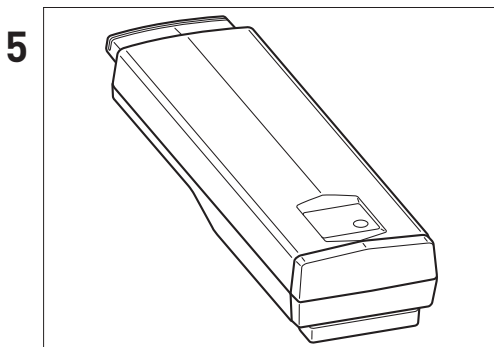
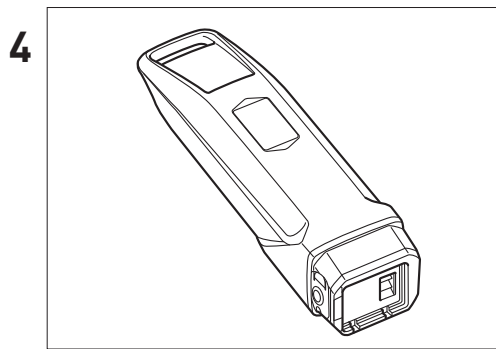
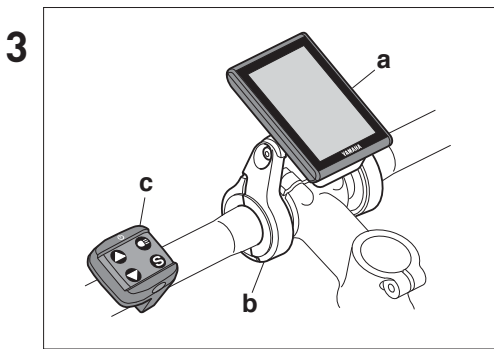
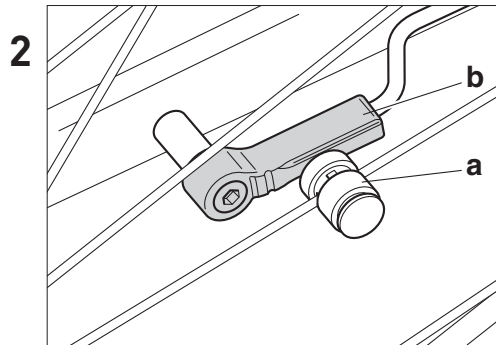
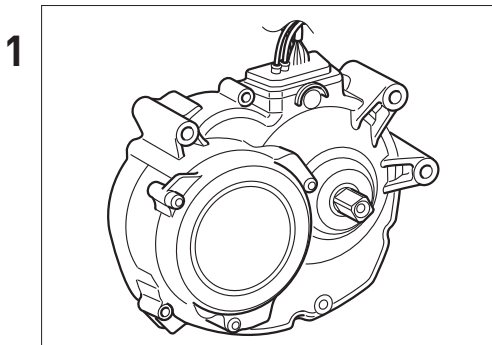

1. Aandrijfeenheid
2. Snelheidssensorset
  - a. magneetsensor voor spaakbevestiging
  - b. opnemer
3. LCD-display
  - a. display (afneembaar)
  - b. displayhouder
  - c. bedieningsunit
4. Batterijpakket op frame
5. Batterijpakket in drager
6. Lader

## 4. E-bike systemen

### 4.1 De e-bike systemen zijn ontwikkeld voor het bieden van optimale trapondersteuning.

Deze systemen bieden u ondersteuning binnen een standaard actieradius die afhankelijk is van factoren zoals uw eigen trapkracht, de rijsnelheid en de gekozen versnelling.

In de volgende situaties werkt het e-bike systeem niet:

- Wanneer de display is uitgeschakeld.
- Wanneer u rijdt met een snelheid hoger dan 25 km/u.
- Wanneer u niet meetrapt.
- Wanneer de batterij leeg is.
- Wanneer de automatische uitschakelfunctie\* actief is.  
\*de voeding schakelt automatisch uit wanneer u het e-bike systeem 5 minuten of langer niet gebruikt.
- Wanneer trapondersteuning is uitgeschakeld (OFF-stand).
- Wanneer u de knop voor duwondersteuning loslaat
- Wanneer u de display van het stuur verwijdert

### 4.2 Drie niveaus van trapondersteuning

U kunt kiezen uit high-performance, standard, eco en off (krachtig, standaard, energiezuinig en uit), afhankelijk van de gebruiksomstandigheden. Zie 'Trapondersteuning weergeven en selecteren' voor informatie over het schakelen tussen de verschillende niveaus van ondersteuning.

<b>High-Performance</b>	Te gebruiken wanneer u maximale trapondersteuning wenst, bijvoorbeeld wanneer u tegen een steile helling omhoog rijdt.
<b>Standard</b>	Te gebruiken wanneer u op vlakke of licht glooiende wegen rijdt.
<b>Eco</b>	Te gebruiken voor een zo groot mogelijk bereik.
<b>Off</b>	Te gebruiken wanneer u geen trapondersteuning wenst. De andere functies op de display blijven bruikbaar.

### 4.3 Trapondersteuningstabel

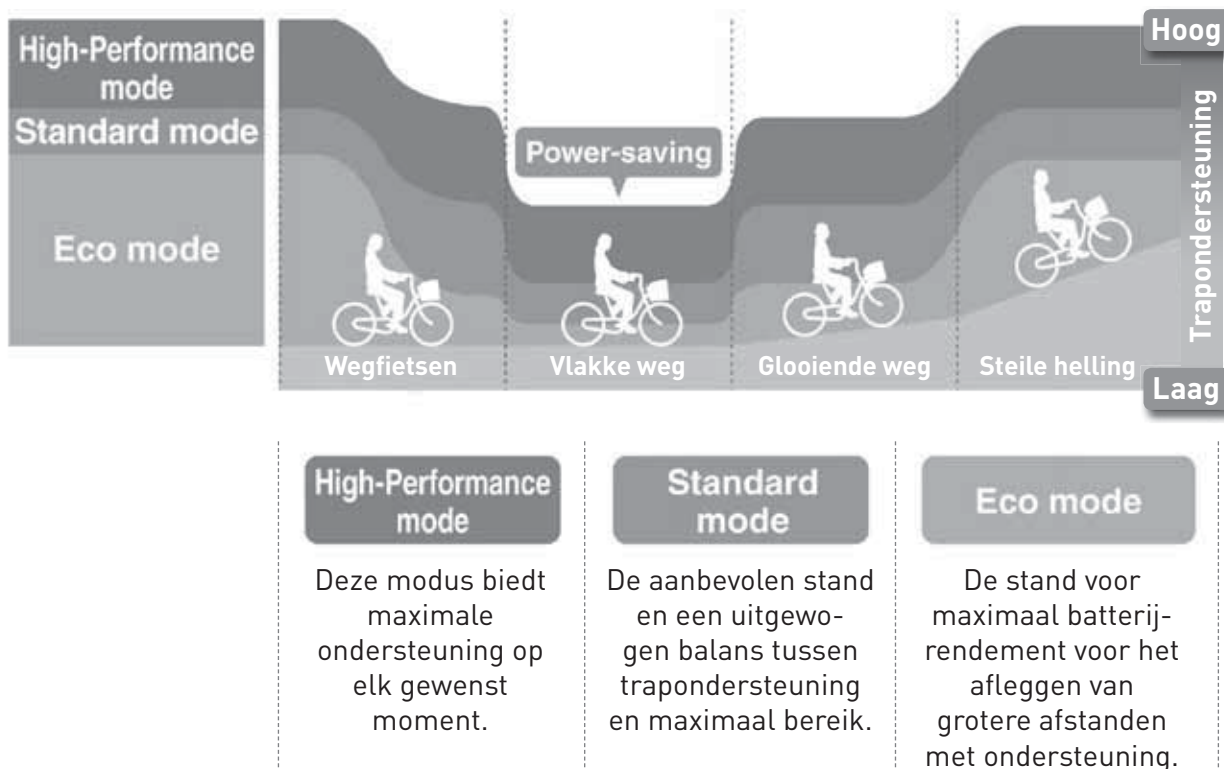

- Deze illustratie is uitsluitend bedoeld als referentie. Prestaties kunnen in de praktijk afwijken onder invloed van omgevingscondities zoals wegdek, wind enz.
- In de stand OFF wordt geen trapondersteuning geleverd.



#### 4.4 Omstandigheden die het resterende bereik van de trapondersteuning kunnen beperken

Het resterende bereik van de trapondersteuning loopt onder de volgende omstandigheden terug:

- Vaak stoppen en wegrijden
- Verschillende steile hellingen achter elkaar omhoog rijden
- Rijden op slecht wegdek
- Rijden met zware belading of bagage
- Rijden in het tempo van meefietsende kinderen
- Rijden met zware tegenwind
- Lage buitentemperatuur
- Versleten batterijpakket
- Het resterende bereik kan ook nadelig worden beïnvloed wanneer de fiets in slechte staat van onderhoud verkeert.

Voorbeelden van slecht onderhoud die het resterende bereik van de trapondersteuning kunnen beperken:

- Lage bandenspanning
- Niet soepel draaiende ketting
- Aanlopende remmen

#### **TIP**

Laat uw E-bike regelmatig onderhouden door uw dealer. Hierdoor blijft uw E-bike in optimale conditie. Dit verhoogt de levensduur van uw E-bike en uw fietsplezier!

## 5. Veiligheidsinformatie

**LET OP**

- Gebruik de lader nooit voor het opladen van andere batterijen of elektrische apparaten.
- Gebruik nooit een andere lader voor het opladen van dit speciale batterijpakket. Gebruik van een andere lader kan brand, explosie of beschadiging van het batterijpakket tot gevolg hebben.
- Deze lader mag gebruikt worden door personen van 8 jaar en ouder met beperkte fysieke, mentale of zintuigelijke vermogens of gebrek aan ervaring of kennis, mits onder toezicht of na een gebruiksinstructie waarbij zeker gesteld wordt dat de gebruiker van de lader bekend is met de mogelijke gevaren. Kinderen mogen niet spelen met de lader. Schoonmaken en onderhoud van de lader mag niet plaatsvinden door kinderen, mits onder toezicht.
- Hoewel de lader waterdicht is, mag deze nooit in water of andere vloeistoffen worden gedompeld. De lader niet gebruiken wanneer de laadcontacten nat zijn.
- Raak de stekker van het netsnoer, de stekker van het laadsnoer of de lader nooit met natte handen aan, dit kan leiden tot elektrische schokken.
- Raak de laadcontacten van de lader niet met metalen objecten aan. Voorkom kortsluiting tussen de laadcontacten, dit kan leiden tot elektrische schokken, brand of beschadiging van de lader.
- Verwijder regelmatig het stof van de stekker van het netsnoer. Vastgehouden vocht of andere vervuiling kan de werking van de isolatie nadelig beïnvloeden, wat brand tot gevolg kan hebben.
- De lader nooit demonteren en nooit technische veranderingen aanbrengen, dit kan leiden tot brand en/of elektrische schokken.
- De lader niet gebruiken in combinatie met een tafelcontactdoos of verlengsnoer, dit kan leiden tot hogere spanningen dan de nominale spanning met mogelijk brand tot gevolg.
- De lader niet gebruiken met het opgebonden of opgerold netsnoer, en de lader niet opbergen terwijl het snoer om de lader is gewikkeld. Beschadiging van het netsnoer kan leiden tot brand of elektrische schokken.
- Steek de stekker van het netsnoer stevig in het stopcontact, en de stekker van het laadsnoer stevig in het batterijpakket. Onvolledig contact tussen de stekkers en de contacten kan leiden tot brand als gevolg van elektrische schokken of oververhitting.
- De lader niet gebruiken in de nabijheid van brandbare materialen, vloeistoffen of gassen, dit kan leiden tot brand of explosie.
- De lader niet afdekken, en geen andere voorwerpen op de lader plaatsen tijdens gebruik, dit kan leiden tot inwendige oververhitting en brand.
- De lader of het batterijpakket nooit aanraken tijdens het opladen van het batterijpakket. De lader en het batterijpakket kunnen tijdens het laden temperaturen van 40-70 °C bereiken, wat kan leiden tot brandwonden.
- De lader niet gebruiken als de behuizing van het batterijpakket beschadigd of gescheurd is, of wanneer u een vreemde geur ruikt. Weglekkende batterijvloeistof kan ernstig letsel veroorzaken.

## 5. Veiligheidsinformatie vervolg

- De contacten van het batterijpakket niet kortsluiten, dit kan leiden tot oververhitting of brand met mogelijk ernstig lichamelijk letsel of schade tot gevolg.
- De lader nooit demonteren, en nooit technische veranderingen aanbrengen, dit kan leiden tot oververhitting of brand met mogelijk ernstig lichamelijk letsel of schade tot gevolg.
- Bij beschadiging van het netsnoer de lader niet langer gebruiken, maar deze laten inspecteren en repareren door een erkende dealer.
- Niet aan de trappers van de fiets draaien of de fiets verplaatsen tijdens het opladen van het batterijpakket. De snoeren kunnen in de trappers verstrikt raken, wat beschadiging van de lader, het netsnoer en/of de stekker van het netsnoer kan veroorzaken.
- Het netsnoer met beleid behandelen. De lader niet aansluiten op een stopcontact binnenshuis terwijl de fiets buiten staat, omdat het netsnoer dan mogelijk bekneld kan raken tussen een deur of raam.
- Niet met de fiets of een ander vervoermiddel over het netsnoer of de stekker van het netsnoer rijden, dit kan het netsnoer of de stekker beschadigen.
- Laat het batterijpakket niet vallen en voorkom schokken en stoten, aangezien dit kan leiden tot oververhitting, brand of explosie met mogelijk ernstig lichamelijk letsel en/of schade tot gevolg.
- Het batterijpakket niet in open vuur gooien of blootstellen aan een verwarmingsbron. Dit kan leiden tot brand of explosie met mogelijk ernstig lichamelijk letsel en/of schade tot gevolg.
- Het e-bike systeem niet demonteren of wijzigen. Gebruik uitsluitend originele onderdelen en accessoires. Het negeren van dit veiligheidsadvies kan schade aan het product of defecten veroorzaken en vergroot ook de kans op lichamelijk letsel.
- Bij stilstand de voor- en achterremmen gebruiken, en beide voeten op de grond plaatsen. Door bij stilstand een voet op een pedaal te zetten, kunt u onbedoeld de trapondersteuning activeren en de controle over de fiets verliezen, met mogelijk ernstig lichamelijk letsel of schade tot gevolg.
- Niet met de fiets rijden als u iets ongewoons merkt aan het batterijpakket of het e-bike systeem. Het negeren van dit veiligheidsadvies kan ertoe leiden dat u de controle over de fiets verliest, met mogelijk ernstig lichamelijk letsel tot gevolg.
- Controleer de resterende batterijcapaciteit voordat u in het donker gaat rijden. Ongeveer 2 uur na het wegvallen van de ondersteuning door te lage laadspanning, schakelt de verlichting uit. In het donker rijden zonder werkende verlichting vergroot de kans op een ongeval.
- Vertrek niet vanuit stilstand met één voet op een trapper en met de andere voet steppend om vaart te maken en vervolgens op het zadel te gaan zitten. U kunt hierdoor de controle over de fiets verliezen, met mogelijk ernstig lichamelijk letsel of schade tot gevolg. Rijd alleen weg vanuit stilstand terwijl u op het zadel zit.
- Druk niet op de knop voor trapondersteuning wanneer het achterwiel geen contact maakt met de ondergrond. Het wiel gaat dan namelijk met hoge snelheid ronddraaien, waardoor het risico ontstaat dat zaken of voorwerpen in de spaken van het wiel raken.
- De display niet tijdens het rijden verwijderen. Doet u dat wel, dan schakelt de trapondersteuning uit, en u loopt het risico te vallen met de fiets.

## 6. Meet- en regelfuncties

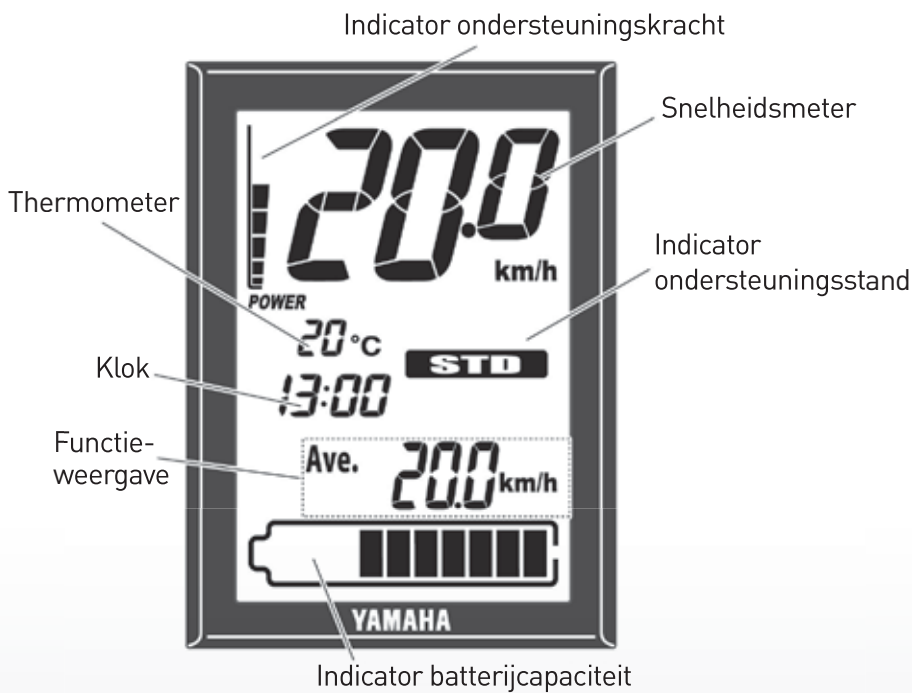
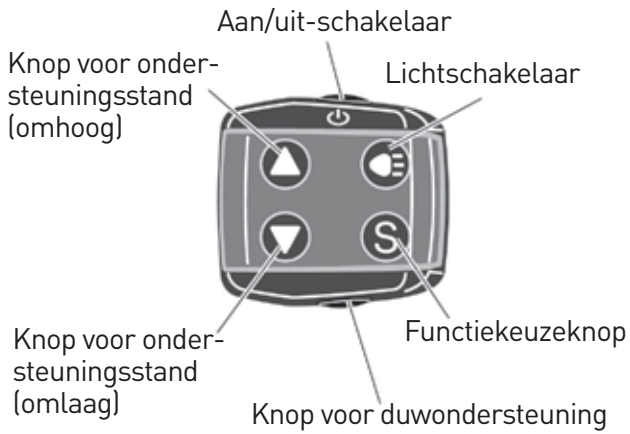

## 6.1 LCD-display



De LCD-display toont informatie over de verschillende functies en keuzes.

## 6.2 Batterij

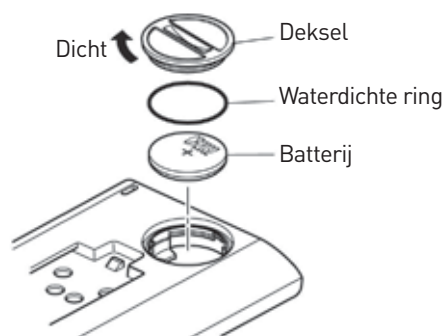

Controleer of de juiste batterij (batterij CR2032) is geplaatst in het vakje aan de achterzijde van de display. Plaats een nieuwe batterij als zich geen batterij in het vakje bevindt, of wanneer de batterij onvoldoende laadspanning heeft.

Raadpleeg voor het instellen van de tijd en de eenheden voor afstand en snelheid de paragraaf 'Klok en km/mijl instellen'.

### TIP

Zorg ervoor dat de waterdichte ring correct wordt aangebracht. Gebruik een nieuwe CR2032 knoopbatterij (los verkrijgbaar).

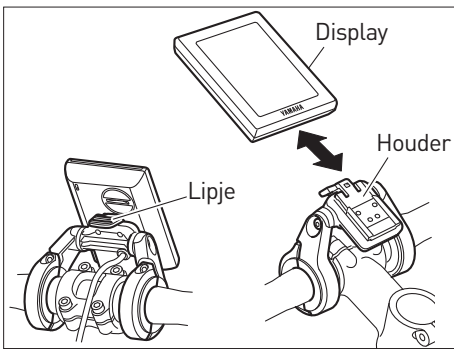

### 6.3 Plaatsen en verwijderen van de display

Voor het plaatsen van de display plaatst u de display op de houder en schuift u deze naar achteren (tegen de rijrichting in) in de houder tot u een klik hoort. Voor het verwijderen van de display drukt u aan de bovenkant van de houder in het lipje en schuift u de display naar voren (in de rijrichting van de fiets).



#### TIP

De beste montagehoek van de display is afhankelijk van de bestuurder. U kunt de montagehoek wijzigen door de bevestigingsbout van de houder los te draaien. De display niet tijdens het rijden verwijderen. Controleer altijd of de display is uitgeschakeld voordat u deze plaatst of verwijdert.



### 6.4 Voeding aan/uit

Wanneer u op de aan/uit-schakelaar drukt, wordt de voeding aan- c.q. uitgeschakeld.

Wanneer u de voeding inschakelt gaan alle functieweergaven branden. Vervolgens worden de indicatoren getoond voor batterijcapaciteit, snelheid, ondersteuningskracht en functieweergave (bijvoorbeeld gemiddelde snelheid), ondersteuningsstand (bijvoorbeeld STD voor standaard), en worden de klok en de thermometer weergegeven.

#### TIP

- Wanneer u de voeding inschakelt selecteert het systeem automatisch de ondersteuningsstand STANDARD.
- Plaats uw voeten niet op de pedalen wanneer u de display inschakelt. Rijd ook niet meteen weg na het plaatsen van de display. Hierdoor kan de ondersteuningskracht verzwakken (zwakke ondersteuning duidt in dit geval niet op een storing). Heeft u per ongeluk toch gehandeld zoals hierboven beschreven, haal dan uw voeten van de pedalen, schakel de voeding opnieuw in en wacht enkele ogenblikken (ca. 2 seconden) voordat u wegrijdt.

Ondersteuningsstand indicator

Ondersteuningsstand omhoog



Ondersteuningsstand omlaag



## 6.5 Tonen en selecteren van de ondersteuningsstand

De indicator van de ondersteuningsstand toont de geselecteerde ondersteuningsstand.

- Wanneer u op de toets voor ondersteuningsstand omhoog drukt (pijlje omhoog), verandert u de stand in de volgorde OFF - ECO - STD - HIGH.
- Wanneer u op de toets voor ondersteuningsstand omlaag drukt (pijlje omlaag), verandert u de stand in de volgorde HIGH - STD - ECO - OFF.

### TIP

Na de laatste optie in een serie (omhoog of omlaag) kunt u geen nieuwe stand kiezen door op dezelfde toets te blijven drukken. Voor het maken van een andere keuze moet u in dit geval de andere toets gebruiken.

In de ondersteuningsstand OFF worden de ondersteuningsstand en de indicator ondersteuningskracht niet op de display getoond.

Snelheidsmeter

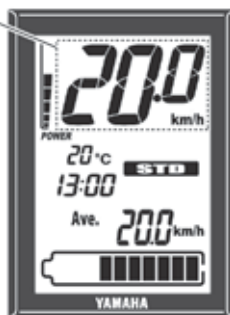

## 6.6 Snelheidsmeter

De snelheidsmeter geeft de rijsnelheid van uw fiets aan in kilometers of mijlen per uur.

Raadpleeg de paragraaf 'Klok en km/mijl instellen' voor het instellen van kilometers of mijlen.

### TIP

Bij een rijsnelheid lager dan 0,5 km/u of 0,3 mijl/uur geeft de snelheidsmeter '0.0 km/h' of '0.0 MPH' aan.

## 6.7 Indicator batterijcapaciteit

De indicator van de batterijcapaciteit toont een schatting van de resterende stroom in het batterijpakket in een schaalverdeling van 11 segmenten.

Indicator batterijcapaciteit



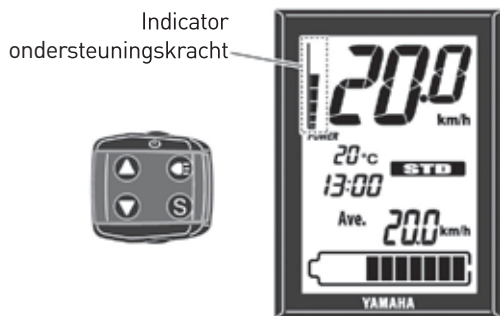

### 6.8 Indicator ondersteuningskracht

De indicator van de ondersteuningskracht is een grafische weergave in 8 segmenten (blokjes) van de trapondersteuning die het e-bike systeem levert.

Wanneer het e-bike systeem niet is ingeschakeld, is geen enkel segment te zien.

Bij ingeschakeld e-bike systeem verschijnen er meer blokjes op de display naarmate de geleverde ondersteuningskracht toeneemt.

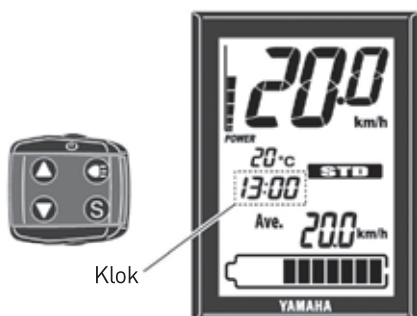

### 6.9 Klok

Geeft de tijd aan in 24-uurs aanduiding. Raadpleeg de paragraaf 'Klok en km/mijl instellen' voor het instellen van de tijd.

De tijd wordt permanent weergegeven, ook wanneer u de display uitschakelt en uit de houder neemt.





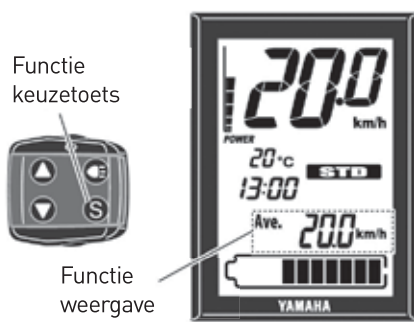

## 6.10 Functieweergave

De functieweergave kan de volgende functies tonen:

- Gemiddelde rijsnelheid
- Hoogst gereden rijsnelheid
- Tripmeter
- Kilometer teller
- Resterend bereik van ondersteuning
- Batterijcapaciteit (%)
- Cadans

Door herhaaldelijk op de functietoets te drukken verschijnen achtereenvolgens de volgende functies op de display: Gemiddelde rijsnelheid - Hoogst gereden snelheid - Tripmeter - Kilometer teller - Resterend bereik van ondersteuning - Batterijcapaciteit in % - Cadans - Gemiddelde rijsnelheid.

U kunt de waarden van de gemiddelde rijsnelheid, hoogst gereden snelheid en tripmeter op nul zetten door de functietoets 2 seconden of langer ingedrukt te houden.

## 6.11 Gemiddelde rijsnelheid

Ave. 77 km/h

Deze optie toont de gemiddelde rijsnelheid (in kilometers of mijlen per uur) sinds de laatste keer dat deze waarde op nul is gezet. Wanneer u de display uitschakelt blijft de tot dan toe geregistreeerde waarde op de display zichtbaar.

U kunt de waarde van de gemiddelde rijsnelheid op nul zetten door de functietoets 2 seconden of langer ingedrukt te houden.

Max. 137 km/h

Deze optie toont de hoogst gereden snelheid (in kilometers of mijlen per uur) sinds de laatste keer dat deze waarde op nul is gezet. Wanneer u de display uitschakelt blijft de tot dan toe geregistreeerde waarde op de display zichtbaar.

U kunt de waarde van de hoogst gereden snelheid op nul zetten door de functietoets 2 seconden of langer ingedrukt te houden.

33.1 km

## 6.13 Tripmeter

Deze optie toont de afgelegde afstand (in kilometers of mijlen) sinds de laatste keer dat deze waarde op nul is gezet.

Wanneer u de display uitschakelt blijft de tot dan toe geregistreeerde waarde op de display zichtbaar. U kunt de waarde van de afgelegde afstand op nul zetten door de functietoets 2 seconden of langer ingedrukt te houden.

ODO 157 km

## 6.14 Kilometer teller

Deze optie toont de totaal afgelegde afstand (in kilometers of mijlen) met ingeschakeld display. U kunt de waarde van de totaal afgelegde afstand niet op nul zetten.

DIST

15 km

### 6.15 Resterend bereik van ondersteuning

Deze optie toont een schatting van de afstand (in kilometers of mijlen) die u nog kunt afleggen met trapondersteuning op de batterijcapaciteit van dat moment. Als u de ondersteuningsstand wijzigt terwijl deze optie op de display zichtbaar is, wijzigt het resterende bereik van de ondersteuning. U kunt de waarde van het resterende bereik van ondersteuning niet op nul zetten.

#### TIP

- Het resterende bereik van ondersteuning is afhankelijk van de rijcondities (heuvels, tegenwind) en de langzaam teruglopende laadspanning van het batterijpakket. Zie hiervoor paragraaf 4.4 op pagina 8.
- Als u de ondersteuningsstand OFF hebt geselecteerd, toont het scherm '---'.

### 6.16 Batterijcapaciteit (%)

Deze optie toont de resterende laadspanning van het batterijpakket.

U kunt de waarde van de resterende batterijcapaciteit niet op nul zetten.

33 %

### 6.17 Cadans

Deze optie toont uw pedaalsnelheid in omwentelingen per minuut. U kunt de waarde van de pedaalsnelheid niet op nul zetten.

50.0 rpm

#### TIP

Wanneer u achteruit trapt toont de display bij cadans '0.0'.

### 6.18 Verlichting aan/uit

Wanneer u op de lichtschakelaar drukt, wordt de verlichting in of uitgeschakeld.

Wanneer u de verlichting inschakelt, gaat ook de achtergrondverlichting van de display branden.

#### LET OP

Indien de batterij tijdens het fietsen leeg raakt en geen ondersteuning meer biedt, blijft de verlichting nog ongeveer 2 uur branden. Houd hier rekening mee als de kans bestaat dat u in het donker gaat fietsen.



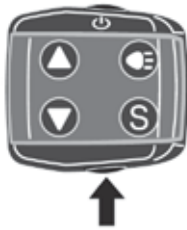

## 6.19 Duwondersteuning

Met behulp van duwondersteuning kunt u zonder te trappen de fiets verplaatsen terwijl u op de fiets zit of naast de fiets loopt. Om deze functie te gebruiken houdt u de knop voor duwondersteuning ingedrukt.

De duwondersteuning stopt in de volgende situaties:

- Wanneer u de knop voor duwondersteuning loslaat.
- Wanneer u gelijktijdig met het indrukken van de knop voor duwondersteuning een andere knop indrukt.
- Wanneer u begint te trappen.
- Wanneer de rijsnelheid van uw fiets hoger is dan 6 km/u.
- Wanneer u de stand OFF kiest.
- Wanneer de wielen van de fiets niet draaien (door remmen, contact met een obstakel enz.).

## 6.20 Klok en km/mijl instellen

Voor het instellen van de tijd en de eenheid van afstand/snelheid gaat u als volgt te werk:

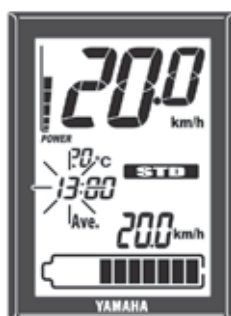

1. Plaats de display uitgeschakeld in de houder.
2. Druk op de aan/uit-schakelaar terwijl u de functiekeuzetoets ingedrukt houdt.
3. Zodra de urenaanduiding (eerste twee van de vier karakters) begint te knippen laat u de toetsen los.
4. Met de toetsen voor het kiezen van de ondersteuningsstand (pijltoetsen omhoog en omlaag) selecteert u vervolgens het gewenste uur.
5. Druk op de functiekeuzetoets: de laatste twee van de vier karakters beginnen te knippen.
6. Met de toetsen voor het kiezen van de ondersteuningsstand (pijltoetsen omhoog en omlaag) selecteert u vervolgens de gewenste minuut.

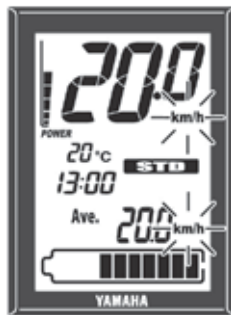

7. Druk op de functiekeuzetoets: de indicatoren voor afstand en snelheid (beide in km/h of MPH) beginnen te knipperen.
8. Met de toetsen voor het kiezen van de ondersteuningsstand (pijltjestoetsen omhoog en omlaag) selecteert u vervolgens 'km & km/h' of 'mile & MPH'.

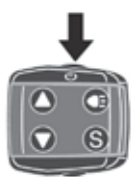

9. Druk op de aan/uit-schakelaar. De instellingen worden opgeslagen, en de functie wordt afgesloten.

## 6.21 Diagnosemodus



De e-bike systemen beschikken over een diagnosemodus. Als u de voeding inschakelt terwijl sprake is van een storing of defect, maakt het systeem u daarop attent: de indicator ondersteuningsstand en de indicator batterijcapaciteit knipperen beurtelings, en in het veld van de snelheidsmeter verschijnt de foutmelding 'Er'. Zie de paragraaf 'PROBLEMEN OPLOSSEN' op pagina 30 voor symptomen en oplossingen in geval van afwijkende schermberichten en het knipperen van indicatoren.



Wanneer de display een foutmelding toont, dient u uw fiets op zo kort mogelijke termijn door een dealer te laten controleren.

## 7. Batterijpakket en oplaadprocedure

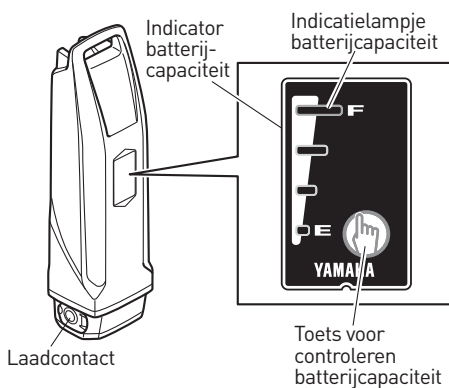
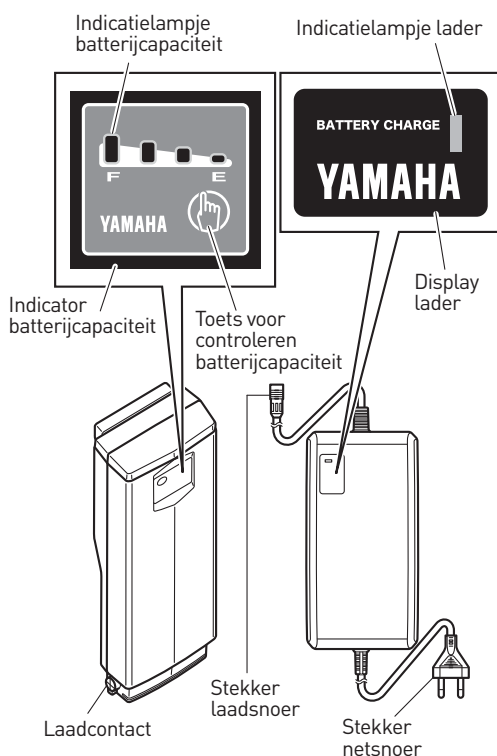

Het batterijpakket van uw Yamaha e-bike systeem is een lithium-ion batterij. Dit type batterij is relatief licht in gewicht en biedt uitstekende prestaties. Houd echter rekening met de volgende eigenschappen van het batterijpakket:

- De prestaties lopen bij zeer hoge of zeer lage temperaturen terug.
- Het batterijpakket verliest langzaam zijn laadspanning.
- De prestaties stabiliseren pas na enkele keren gebruik.

Het batterijpakket van het e-bike systeem is voorzien van een ingebouwde computer die u informeert over de geschatte resterende batterijcapaciteit en eventuele storingen of defecten. Dit gebeurt via het indicatielampje batterijcapaciteit. Wanneer u op de toets voor de indicator van de batterijcapaciteit drukt, kunt u gedurende ca. 5 seconden de resterende batterijcapaciteit aflezen. Zie paragraaf 8.2 op pagina 27 voor een schatting van de resterende batterijcapaciteit. Raadpleeg paragraaf 11.2 op pagina 32 voor informatie over het opsporen en verhelpen van storingen.

### 7.1 Geschikte condities voor gebruik van lader

Voor het veilig en efficiënt opladen van het batterijpakket adviseren wij de lader te gebruiken onder de volgende omstandigheden:

- Op een vlakke en stabiele ondergrond (gemonteerd op de fiets).
- Ontdaan van neerslag of vocht.
- Niet in direct zonlicht.
- Goed geventileerd en droog.
- Buiten bereik van huisdieren en kinderen.
- Bij een omgevingstemperatuur tussen 15 -25 °C.

### 7.2 Ongeschikte condities en mogelijke oplossingen

De hieronder beschreven weersomstandigheden kunnen ertoe leiden dat het laden naar 'Stand-by' of 'Uitgesteld' schakelt zonder dat de batterij volledig is opgeladen.

#### • Opladen bij zomerse temperaturen, stand-by/uitgesteld laden

Tijdens opladen op een plaats met direct zonlicht of direct na gebruik van de fiets kan de lader naar stand-by schakelen (alle vier indicatielampjes van de batterijcapaciteit knipperen langzaam). Zie paragraaf 7.6 op pagina 24. In dit geval wordt het opladen automatisch uitgeschakeld om te voorkomen dat het batterijpakket de gespecificeerde maximumtemperatuur overschrijdt. U kunt dit voorkomen door de koele batterij op te laden in een omgeving met een omgevingstemperatuur tussen 15 - 25 °C. Wanneer het laadsysteem het opladen heeft uitgesteld, kunt u de stand-by tijd beperken door de batterij en de lader onder te brengen in een koelere ruimte.

- **Opladen bij winterse temperaturen, stand-by/uitgesteld laden**

Tijdens opladen bij een omgevingstemperatuur van 0 °C of lager kan het systeem in stand-by schakelen. Als tijdens het opladen de temperatuur daalt tot beneden deze waarde, bijvoorbeeld tijdens nachtelijk afkoelen, wordt het opladen uitgesteld, en wordt de stand-by modus ingeschakeld om de batterij te beschermen. In dit geval kunt u het laden opnieuw starten door de batterij en de lader onder te brengen in een ruimte met een omgevingstemperatuur tussen 15 - 25 °C.

- **Storing op tv/radio/computer**

Gebruik van de lader in de onmiddellijke nabijheid van tv's, radio's of soortgelijke apparaten kan storing, beeldflikkering en andere storingen veroorzaken. In dit geval dient u de lader en de batterij op grotere afstand van deze apparatuur te plaatsen, bij voorkeur in een andere ruimte.



Indien tijdens het opladen van het batterijpakket een storing optreedt, trek dan de stekker van het netsnoer uit het stopcontact en laat het batterijpakket en de lader afkoelen.

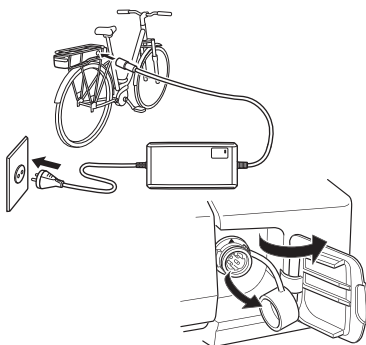

### 7.3 Batterijpakket opladen terwijl gemonteerd op de fiets

#### Voor het batterijpakket in de drager geldt:

1. Steek de stekker van het netsnoer van de lader in een stopcontact.
2. Open het klepje in de behuizing van het batterijpakket, neem de dop van het laadcontact van het batterijpakket, en sluit de stekker van het laadsnoer van de lader op het laadcontact aan

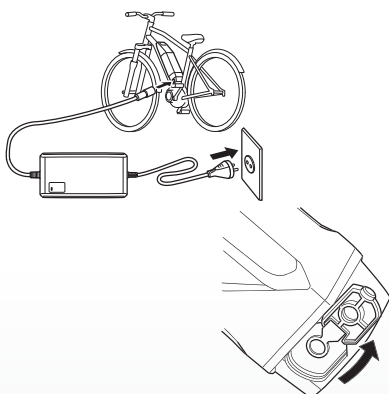

#### Voor het batterijpakket op het frame geldt:

1. Steek de stekker van het netsnoer van de lader in een stopcontact.
2. Neem de dop van het laadcontact van het batterijpakket en sluit de stekker van het laadsnoer van de lader op het laadcontact aan.

#### LET OP

De stekker van het laadsnoer van de lader niet aansluiten op het laadcontact van het batterijpakket als dit nat is. Dit kan leiden tot ernstige beschadiging van het batterijpakket. Sluit de stekker van het laadsnoer van de lader alleen aan als alle verbindingen helemaal droog zijn. Oefen geen bovenmatige kracht uit op de stekker, en trek niet aan het snoer van de lader terwijl de stekker op het laadcontact is aangesloten, aangezien u hierdoor de stekker of het snoer kunt beschadigen.

3. Zie paragraaf 7.6 op pagina 24 en controleer of de lader daadwerkelijk het batterijpakket oplaadt.
4. De indicatielampjes batterijcapaciteit gaan één voor één branden, totdat ze alle vier branden. Als het batterijpakket volledig is opgeladen gaan de lampjes uit.

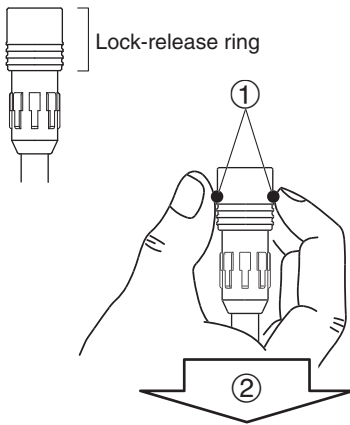

5. Controleer of het opladen geslaagd is, en haal vervolgens de stekker van de lader uit het batterijpakket. De stekker wordt als volgt losgekoppeld (zie afbeelding links):
  - 1: Pak de sluitring vast.
  - 2: Trek de ring recht los.
6. Plaats de dop terug op het laadcontact van het batterijpakket.
7. Sluit het klepje. (Geldt alleen voor dragerbatterij)



De voedingsstekker, de stekker van het laadsnoer en de laadcontacten nooit met natte handen aanraken. Dit kan leiden tot elektrische schokken.

**TIP**

- Het laden start automatisch.
- Wanneer u de display inschakelt tijdens het opladen van het batterijpakket worden alle functies weergegeven, inclusief de indicator van de batterijcapaciteit, maar is het ondersteuningssysteem niet actief.
- Wanneer u de lader op het batterijpakket aansluit gaat het laadindicatielampje knipperen met intervallen van 0,2 seconden, om aan te geven dat het laadprogramma het opladen voorbereidt. U hoeft niets te doen, het opladen start vanzelf.
- Het laden stopt automatisch indien de batterij volledig geladen is. U hoeft de lader niet direct te ontkoppelen. U kunt de lader dus zonder problemen de hele dag of nacht aan de batterij laten zitten.

**7.4 Batterijpakket opladen met batterijpakket los van de fiets**

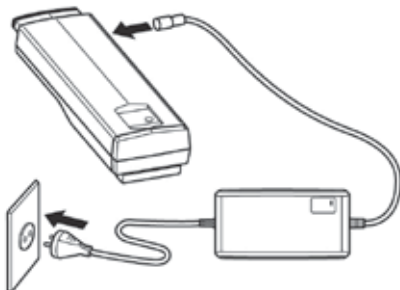

1. Schakel het systeem uit met de aan/uit schakelaar.
2. Gebruik voor het openen van het slot van het batterijpakket de sleutel van het ringslot van uw fiets. U kunt deze uit het ringslot halen door uw fiets op slot te zetten.

**Voor het batterijpakket in de drager geldt:**

3. Steek de sleutel in het slot van het batterijpakket en draai de sleutel linksom om het slot te ontgrendelen.
4. Verwijder het batterijpakket door deze recht naar achteren te trekken.



Gebruik voor het verwijderen van het batterijpakket beide handen, en laat het batterijpakket niet vallen. Wanneer het batterijpakket op uw voet valt kan dit tot letsel leiden.

5. U kunt de sleutel weer uit het slot van het batterijpakket halen door deze rechtsom te draaien en terug in het ringslot van de fiets te steken.

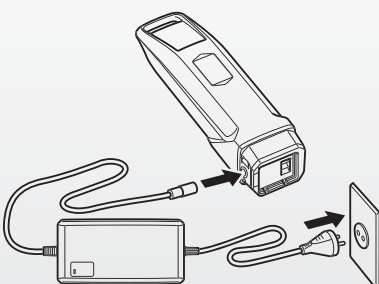

**Voor het batterijpakket op het frame geldt:**

3. Steek de sleutel in het slot van het batterijpakket en draai de sleutel rechtsom om het slot te ontgrendelen.
4. Verwijder het batterijpakket door deze aan de bovenkant (bij de handgreep) zijwaarts naar links te trekken en daarna omhoog uit de stekkerhouder te tillen.
5. U kunt de sleutel weer uit het slot van het batterijpakket halen door deze linksom te draaien en terug in het ringslot van de fiets te steken.



6. Haal de dop van het laadcontact van het batterijpakket, en sluit de stekker van het laadsnoer van de lader op het laadcontact aan.

#### LET OP

De stekker van het laadsnoer van de lader niet aansluiten op het laadcontact van het batterijpakket als dit nat is. Dit kan leiden tot ernstige beschadiging van het batterijpakket. Sluit de stekker van het laadsnoer van de lader alleen aan als alle verbindingen helemaal droog zijn. Oefen geen bovenmatige kracht uit op de stekker, en trek niet aan het snoer van de lader terwijl de stekker op het laadcontact is aangesloten, aangezien u hierdoor de stekker of het snoer kunt beschadigen.

- Zie vanaf hier punt 3 van paragraaf 7.3 op pagina 21.

### 7.5 Batterijpakket terugplaatsen op de fiets

Controleer voor het terugplaatsen van de batterij of de contacten punten schoon zijn, verwijder eventuele vervuiling.

#### Voor het batterijpakket op de drager geldt:

Plaats de batterij met twee handen terug op de zwarte geleiding in de drager en schuif deze horizontaal naar voren totdat deze in de stekkerhouder steekt.

Duw de batterij dan stevig aan zodat u een klik hoort.

Controleer of de batterij goed vast zit door hem kort even naar achteren te trekken.

#### Voor het batterijpakket op het frame geldt:

Schuif het batterijpakket in de richting van de pijl zodat de bodem van de batterij verbonden is met de bovenkant van de stekkerhouder.

Schuif het bovenste gedeelte van de batterij in de richting van de pijl zodat de handgreep van de batterij verbonden is met de slothouder, totdat dit op zijn plaats klikt.

Zorg dat de batterij goed is vastgeklikt. Controleer dit voor de zekerheid door kort en voorzichtig aan de batterij te trekken.





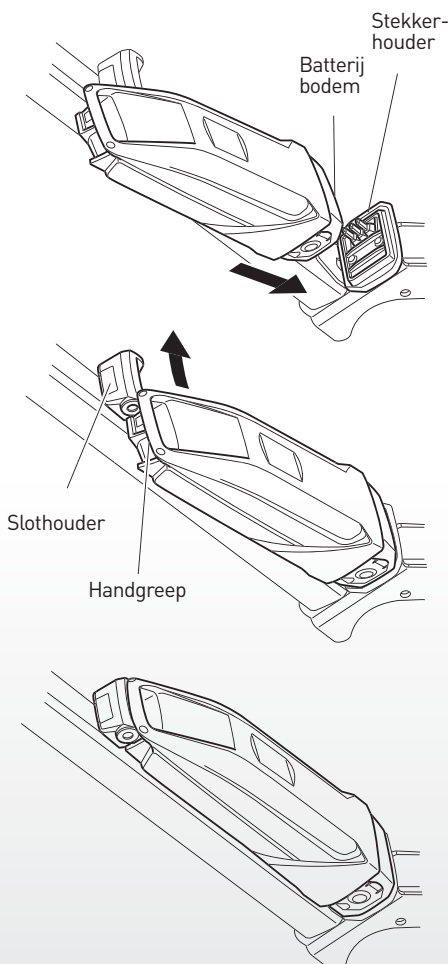



#### LET OP

Wees ervan verzekerd dat het batterijpakket niet eerder in aanraking is geweest met vreemde stoffen of materialen.



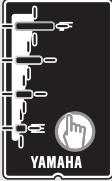
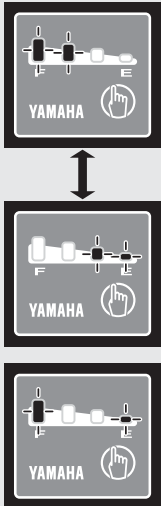

## 7.6 Laadstatus aflezen

Indicatielampje lader	Indicatielampjes batterijcapaciteit drager                      frame	Actuele status	Details
 <p><b>Aan</b></p>	<p>De brandende lampjes geven aan in hoeverre de batterij is opgeladen. Het knipperende lampje geeft de voortgang aan.</p>   <p>In bovenstaand voorbeeld is de batterij 50-75% opgeladen.</p>	<p>Bezig met opladen</p>	<p>Tijdens het opladen gaan de indicatielampjes van de batterijcapaciteit één voor één branden</p>
 <p><b>Uit</b></p>	  <p>Uit</p>	<p>Opladen gereed</p>	<p>Wanneer het opladen gereed is gaat het indicatielampje op de lader uit, en gaan ook de indicatielampjes van de batterijcapaciteit uit.</p>
	<p>Vier lampjes knipperen tegelijk.</p>  	<p>Batterij in stand-by. * Inwendige temperatuur te hoog of te laag.</p>	<p>Het laden start automatisch zodra de temperatuur binnen het juiste bereik ligt. (Zie paragraaf 7.1 op pagina 20)</p> <p>Probeer bij het opladen altijd een temperatuur aan te houden tussen 15-25 °C.</p>
	 	<p>Foutmelding</p>	<p>Storing in het laadsysteem.</p> <p>Zie paragraaf 11.2 op pagina 32.</p>

**TIP**

Ook wanneer het opladen normaal start, kan het laadsysteem bij een hoge of lage inwendige temperatuur of omgevingstemperatuur het opladen onderbreken ter bescherming van de batterij. De batterij is dan mogelijk nog niet volledig opgeladen. Controleer de capaciteit van de batterij, en laad de batterij eventueel (verder) op.

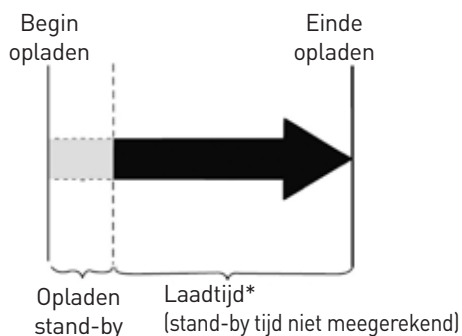
**7.7 Richtlijnen voor oplaadtijd**

De oplaadtijd hangt af van de resterende batterijcapaciteit en de omgevingstemperatuur. Wanneer de batterij helemaal leeg is gaat na gemiddeld 4 uur opladen het eerste indicatielampje van de batterijcapaciteit branden. Bij een batterij op het frame gebeurt dat na 3,5 uur.

Als het laadsysteem het opladen uitstelt en in stand-by schakelt, wordt de totale oplaadtijd verlengd met de duur van de stand-by tijd.

\* Wanneer de batterij lange tijd niet is gebruikt zal het opladen - afhankelijk van de conditie en resterende laadcapaciteit van de batterij - langer duren dan gewoonlijk. Zolang de indicatielampjes niet knipperen zoals bij een defect of storing (zie paragraaf 7.6 op pagina 24) is er geen sprake van disfunctioneren.

## 8. Resterende batterijcapaciteit controleren



U kunt de resterende batterijcapaciteit controleren en zien in hoeverre de batterij opgeladen is. U kunt dit op twee manieren doen: met behulp van de indicator van de batterijcapaciteit op de display of aan de hand van de indicatielampjes voor batterijcapaciteit op de batterij zelf.

### TIP

- Als de batterijcapaciteit is gedaald tot 0 (nul) kunt u de fiets op de traditionele manier gebruiken.
- Als u een oud batterijpakket gebruikt kan de indicator van de batterijcapaciteit plotseling een zeer lage waarde aangeven bij wegrijden vanuit stilstand. Dit duidt niet op een storing. Eenmaal onderweg met een stabiele rijstijl en minder belasting zal de display de correcte waarde tonen.



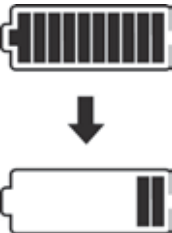

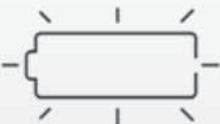





### 8.1 Grafische weergave van resterende batterijcapaciteit en numerieke weergave van de geschatte resterende batterijcapaciteit op de LCD-display.

De resterende batterijcapaciteit kan ook als numerieke waarde op de LCD-display worden getoond door deze optie te kiezen met de functiekeuzeknop op de bedieningsunit.

Weergave resterende batterijcapaciteit op LCD-display	Numerieke weergave resterende batterijcapaciteit	Toepasbare situatie
	100 - 11%	Wanneer u de LCD-display inschakelt en rijdt met een volledig opgeladen batterij, toont de indicator voor de resterende batterijcapaciteit op de display na verloop van tijd telkens een segment minder. Ieder segment geeft 10% van de batterijcapaciteit aan.
 <p>Knippert langzaam ←om de 0,5 seconden→</p>	10 - 1%	De resterende batterijcapaciteit is zeer laag. U dient de batterij op te laden.
 <p>Knippert snel ←om de 0,2 seconden→</p>	0%	De batterij is leeg. Schakel de LCD-display uit en laad de batterij op. Trapondersteuning is niet langer mogelijk, maar u kunt de fiets wel op de traditionele manier gebruiken. De verlichting kunt u nog ongeveer 2 uur gebruiken.

## 8.2 Indicatielampjes van de batterijcapaciteit en weergave van geschatte resterende batterijcapaciteit

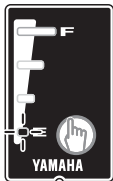
Voor het controleren van de resterende batterijcapaciteit drukt u op de toets: 

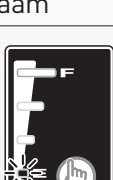
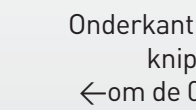
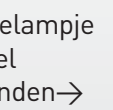
Indicatielampjes batterijcapaciteit		Schatting resterende batterijcapaciteit	Toepasbare situatie
drager	frame		
		100 - 76%	Vanaf volledig opgeladen (100%) gaan de indicatielampjes van de batterijcapaciteit één voor één uit.
		75 - 51%	
		50 - 26%	
		25 - 11%	
		10 - 1%	
			De batterij is bijna leeg.
		0%	De batterij is leeg. U dient de batterij op te laden.

## 9. Controles voorafgaand aan gebruik



Voer deze inspectie uit telkens voordat u gaat rijden. Als u iets niet begrijpt of moeite heeft met een handeling, neem dan contact op met uw dealer.

### LET OP

- Wanneer u een storing of defect heeft geconstateerd, neem dan contact op met uw dealer.
- Het mechanisme voor trapondersteuning bestaat uit precisieonderdelen. Wij adviseren u het mechanisme niet zelf te demonteren.

In aanvulling op de inspecties voorafgaand aan elk gebruik is het raadzaam om ook de volgende inspecties uit te voeren.

Nr.	Inspectiepunt	Details
1	Resterende batterijcapaciteit	Is de batterij nog voldoende opgeladen?
2	Bevestiging van batterijpakket	Is het batterijpakket correct en stevig bevestigd?
3	Werking van het e-bike systeem	Werkt het e-bike systeem zodra u de fiets in beweging brengt?
4	Display	Is de display correct bevestigd?

## 10. Reiniging en opslag

### LET OP

Gebruik voor het schoonmaken van de fiets en het e-bike systeem nooit een hogedrukreiniger of stoomreiniger, dit kan leiden tot het binnendringen van water met mogelijk beschadiging of storingen in het aandrijfsysteem of batterijpakket tot gevolg. Laat na het onverhoopt binnendringen van water uw fiets door de dealer controleren.

### 10.1 Reiniging van het batterijpakket

Gebruik voor het schoonmaken van de behuizing van het batterijpakket een vochtige, goed uitgewrongen doek. Giet of spuit geen water rechtstreeks op de behuizing van het batterijpakket.

### LET OP

De laadcontacten niet reinigen met een vijl of scherp voorwerp, dit kan leiden tot storingen en defecten.

### 10.2 Opslag

Bewaar het e-bike systeem als volgt:

- Op een vlakke en stabiele ondergrond.
- Goed geventileerd en droog.
- Beschermd tegen weersinvloeden en direct zonlicht.

### 10.3 Langdurige opslag (1 maand of langer) en ingebruikneming na lange periode van stilstand

Wanneer u de fiets voor langere tijd niet gebruikt (1 maand of langer) dient u het batterijpakket te verwijderen en onder de volgende condities te bewaren:

- Verlaag de resterende batterijcapaciteit tot het niveau waarbij 1 of 2 indicatielampjes branden, en bewaar het batterijpakket binnenshuis op een koele en droge plaats (tussen 10 en 20 °C).
- Controleer de resterende batterijcapaciteit iedere maand, en laad de batterij gedurende ca. 10 minuten op zodra er 1 indicatielampje knippert. Laat de resterende batterijcapaciteit niet te ver teruglopen.
- Indien u de batterijcapaciteit te ver terug laat lopen en niet tijdig bijlaadt, kan diepteontlading ontstaan. Diepteontlading kan onherstelbare schade aan uw batterij veroorzaken. In deze gevallen vervalt de garantie op uw batterij.

### TIP

- Wanneer u de batterij volledig opgeladen of geheel ontladen opbergt, loopt de levensduur sneller terug.
- Als gevolg van zelfontlading zal de batterij tijdens opslag langzaam zijn spanning verliezen.
- De batterijcapaciteit wordt in de loop van de tijd minder, maar door de instructies voor opslag op te volgen kunt u de levensduur optimaliseren.
- Bij ingebruikneming van de fiets na een langere periode van stilstand dient u het batterijpakket te controleren. Indien de fiets langer dan 6 maanden niet is gebruikt, is het raadzaam de dealer de hele fiets te laten nakijken voordat u deze gaat gebruiken.

# 11. Problemen oplossen

## 11.1 E-bike systemen

Symptoom	Uit te voeren controles	Actie
Het trappen gaat zwaar.	Is de display ingeschakeld?	Druk op de aan/uit-schakelaar op de bedienings-unit voor het inschakelen van de voeding.
	Is het batterijpakket geplaatst?	Plaats een opgeladen batterijpakket.
	Is het batterijpakket opgeladen?	Laad het batterijpakket op.
	Heeft de fiets langer dan 5 minuten stilgestaan?	Schakel de voeding opnieuw in.
	Rijdt u tegen een lange helling omhoog of rijdt u bij zomerse temperaturen met zware bagage?	Dit is geen storing. Dit is een beveiliging die het batterijpakket beschermt bij te hoge temperatuur van het batterijpakket of de aandrijfeenheid. De trapondersteuning keert terug zodra de temperatuur voldoende is gedaald. U kunt helpen dit te voorkomen door een lagere versnelling te kiezen dan u normaliter zou gebruiken.
	Is de omgevingstemperatuur laag (ca. 10 °C of lager)?	Bewaar bij winterse temperaturen het batterijpakket voor gebruik binnenshuis.
	Is de display correct ingesteld?	Stel de display correct in.
	Laadt u het batterijpakket op terwijl het op de fiets is geplaatst?	Stop het opladen van het batterijpakket.
De aandrijfeenheid schakelt onder het rijden voortdurend in en uit.	Is het batterijpakket correct geplaatst?	Controleer of het batterijpakket correct is vergrendeld. Indien het probleem zich ook bij correcte vergrendeling van het batterijpakket voordoet, is er mogelijk sprake van een inwendig los contact. Laat uw fiets door een erkende dealer inspecteren.
Aandrijfeenheid maakt rammelend of krakend geluid.		Dit duidt op een mogelijk defect in de aandrijfeenheid.
Aandrijfeenheid produceert vreemde geur of rook.		Dit duidt op een mogelijk defect in de aandrijfeenheid.

Symptoom	Uit te voeren controles	Actie
Ca. 4 seconden na inschakelen schakelt de display vanzelf uit.	Controleer of de aansluitcontacten van het batterijpakket schoon zijn.	Verwijder het batterijpakket, reinig de aansluitcontacten met een droge schone doek of een wattenstaafje, en plaats het batterijpakket terug.
Het bereik loopt terug.	Gebruikt u een volledig opgeladen batterijpakket?	Laad het batterijpakket volledig op.
	Gebruikt u het systeem bij lage omgevingstemperaturen?	Het normale bereik is weer beschikbaar zodra de temperatuur oploopt. U kunt het bereik bij lage omgevingstemperaturen vergroten door het batterijpakket voor gebruik binnenshuis te bewaren.
	Is het batterijpakket versleten?	Vervang het batterijpakket.
De duwondersteuning schakelt vanzelf uit.	Zijn de wielen enkele seconden geblokkeerd?	Laat de toets voor duwondersteuning kort los, en druk deze daarna opnieuw in.
	Heeft u op de pedalen getrapt terwijl u op de toets voor duwondersteuning drukte?	Haal uw voeten van de pedalen, laat de toets voor duwondersteuning kort los, en druk deze daarna opnieuw in.

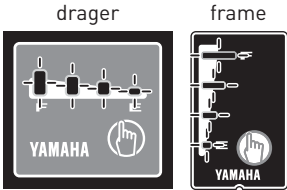
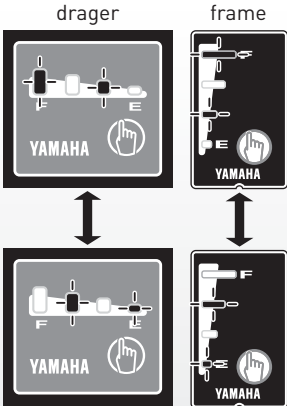

## 11.2 Batterijpakket en lader

Symptoom	Uit te voeren controles	Actie
Opladen lukt niet.	Is de stekker van de voedingskabel correct op het stopcontact aangesloten? Is de stekker van het laadsnoer correct op het batterijpakket aangesloten?	Sluit de stekkers opnieuw aan en probeer het opnieuw. Als het batterijpakket nog steeds niet oplaadt is het mogelijk defect.
	Branden de indicatielampjes voor resterende batterijcapaciteit?	Controleer of u de juiste methode hanteert en probeer het opnieuw. Als het batterijpakket nog steeds niet oplaadt is het mogelijk defect.
	Is het batterijpakket of zijn de contacten daarvan vuil of vochtig?	Haal het batterijpakket uit de lader, en verwijder de stekker van het laadsnoer uit het batterijpakket. Reinig en/of droog de contacten van de lader en het batterijpakket met een schone droge doek of een wattenstaafje, en sluit daarna alles opnieuw aan.
De vier indicatielampjes voor batterijcapaciteit knipperen gelijktijdig  	Dit is geen storing.	Het laadsysteem bereidt het opladen voor. Enkele minuten wachten s.v.p. Na enkele minuten zal het knipperen van de lampjes overgaan in permanent branden.
	Een storing of defect in de aansluitcontacten.	Verwijder het batterijpakket van de fiets, en steek de stekker van het laadsnoer in het batterijpakket. Als de lampjes nog steeds knipperen is het batterijpakket mogelijk defect. Plaats het batterijpakket terug op de fiets en druk op de aan/uit-toets van de display. Als de lampjes om beurten knipperen is de aandrijfeenheid mogelijk defect.

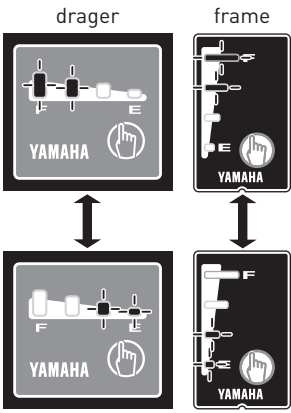
Symptoom	Uit te voeren controles	Actie
	<p>Mogelijk storing of defect in aansluitcontacten.</p>	<p>Haal het batterijpakket uit de lader, en plaats het batterijpakket op de fiets. Druk op de aan/uit-toets van de display. Sluit de stekker van het laadsnoer aan op het batterijpakket. Als de lampjes nog steeds gelijktijdig knipperen is de lader mogelijk defect.</p>
	<p>Mogelijk is het laadcontact van het batterijpakket vochtig.</p>	<p>Reinig en droog het laadcontact en de stekker van het laadsnoer. Steek de stekker van het laadsnoer in het laadcontact.</p>
 <p>De twee buitenste lampjes knipperen gelijktijdig.</p>		<p>De interne beschermingsfunctie van het batterijpakket is geactiveerd, en het systeem is niet bruikbaar. Vervang het batterijpakket.</p>
<p>De lader produceert een abnormaal geluid, een afwijkende geur of rook.</p>		<p>Haal de stekker van het netsnoer direct uit het stopcontact.</p>
<p>De lader wordt heet.</p>	<p>Het is normaal dat de lader tijdens het opladen van het batterijpakket enigszins warm wordt.</p>	<p>Als de lader zo heet wordt dat u deze niet met de hand kunt aanraken, dient u de stekker van het netsnoer uit het stopcontact te halen. Laat de lader afkoelen en raadpleeg uw dealer.</p>
<p>Na het opladen gaan niet alle indicatielampjes van de batterijcapaciteit branden wanneer de toets  wordt ingedrukt.</p>	<p>Is de stekker van het laadsnoer los, of is het batterijpakket tijdens het opladen uit de lader genomen?</p>	<p>Begin opnieuw met het opladen van het batterijpakket.</p>
	<p>Bent u met het opladen van het batterijpakket begonnen terwijl de temperatuur hiervan hoog was, bijvoorbeeld direct na een rit?</p>	<p>Verplaats de lader en het batterijpakket naar een locatie met de juiste temperatuur (0-30 °C) en begin opnieuw met de oplaadprocedure.</p>
<p>Na het loskoppelen van de stekker van het laadsnoer uit het batterijpakket blijven de indicatielampjes van de batterijspanning branden.</p>	<p>Mogelijk is het laadcontact van het batterijpakket vochtig.</p>	<p>Reinig en droog het laadcontact en de stekker van het laadsnoer.</p>

## 12. Garantiebepalingen en wettelijke eisen

### Garantiebepalingen

De volgende garantiebepalingen vullen uw geldende wettelijke rechten aan.

#### Garantie op de batterij

U heeft een garantie van 2 jaar op uw batterijpakket indien er sprake is van materiaal- of constructiefouten, mits aan de volgende voorwaarden voldaan is:

- U bent in het bezit van een garantie of aankoopbewijs. De garantieperiode begint op de dag van aankoop.
- Er is geen sprake van onherstelbare diepteontlading, zie paragraaf 10.3 op pagina 29.

#### Garantie op overige delen

Op de elektrische onderdelen van uw E-bike (display, aandrijfeenheid en batterijpakket) wordt 2 jaar fabrieksgarantie gegeven. Voor de garantieperiode van de overige delen verwijzen wij u naar de garantiebepalingen zoals vermeld op [www.batavus.nl](http://www.batavus.nl)



Spuit de fiets niet schoon met een hogedruksput. Een te krachtige waterstraal kan de elektronica in de elektrische delen beschadigen. In dergelijke gevallen vervalt de garantie.

#### TIP

U kunt binnen de eerste 2 jaar na aankoop van uw E-bike uw garantieperiode verlengen met 3 jaar. Vraag uw dealer naar de voorwaarden.

### Wettelijke eisen

Volgens de Europese wetgeving is het beschreven voertuig een fiets, omdat de fiets voldoet aan de volgende regels:

- De ondersteuning is alleen actief als de gebruiker zelf trapt.
- De ondersteuning is actief tot maximaal 25 km/uur.
- Het geleverde vermogen van de aandrijfeenheid is maximaal 250 Watt.



De E-bike is een EPAC (Electrically Power Assisted Cycle) overeenkomstig EN 15194.

### Conformiteit

Hierbij verklaart de fabrikant van uw E-bike dat het product voldoet aan alle eisen en andere relevante bepalingen van de richtlijnen 2004/108/EC en 2006/42/EC. De conformiteitsverklaring kunt u opvragen bij de fabrikant.



### Verwijdering en verwerking

De aandrijfeenheid, het batterijpakket, de lader, de display, de snelheidssensor, de accessoires en de verpakking dienen gescheiden te worden aangeboden voor milieuvriendelijke verwerking of recycling.

De fiets en/of onderdelen daarvan niet afvoeren of verwerken als huishoudelijk afval.

### Voor landen binnen de EU

Volgens de Europese richtlijnen 2012/19/EU en 2006/66/EC dienen elektrische apparaten/gereedschappen die niet langer bruikbaar zijn respectievelijk defecte of gebruikte batterijen/batterijpakketten afzonderlijk te worden ingezameld ten behoeve van milieuvriendelijke verwerking.

Lever een batterijpakket dat niet langer bruikbaar is in bij een erkende fietsenhandelaar.

### Transport

Batterijen en dus ook het batterijpakket van het e-bike systeem vallen onder de voorschriften voor het vervoer van gevaarlijke stoffen. Bij transport of verzending door derden (bijv. luchtvracht of pakketdienst) dienen de voorschriften en vereisten voor verpakking en etikettering in acht te worden genomen. Neem voorafgaand aan verzending contact op met een specialist op het gebied van het vervoer van gevaarlijke stoffen. Aan vervoer over de weg door de klant worden geen eisen gesteld, maar vervoer van beschadigde batterijen wordt afgeraden. Plak de open laadcontacten af, en verpak de batterij zo dat deze niet in de verpakking kan bewegen. Neem alle plaatselijke en nationale voorschriften in acht. Neem bij vragen over het vervoeren van een batterijpakket contact op met een erkende fietsenhandelaar.

## 13. Specificaties

<b>Bereik ondersteuningssnelheid</b>	0 - 25 km/u
--------------------------------------	-------------

<b>Elektromotor</b>	Type	Borstelloze gelijkstroom
	Nominaal vermogen	250 W

<b>Regeling trapondersteuning</b>	Afhankelijk van geleverde pedaalkracht en rijsnelheid
-----------------------------------	---

<b>Batterijpakket in bagagedrager</b>	Type	Lithium-ion
	Nominale spanning	36 V
	Nominale capaciteit	13,8 Ah

<b>Batterijpakket op het frame</b>	Type	Lithium-ion
	Nominale spanning	36 V
	Nominale capaciteit	11 Ah

<b>Lader</b>	Geschikt voor batterijtypen	PASB2
	Ingangsspanning	AC 220-240 V/50-60 Hz
	Maximale uitgangsspanning	DC 42 V
	Maximale uitgangsstroom	DC 3,6 A
	Maximaal opgenomen vermogen	290 VA/163 W (opgeladen bij 240 V AC)

### Handleiding

Aandrijfeenheid, display, batterijpakket, lader

©2015 Yamaha Motor Co. Ltd.

2e uitgave, Oktober 2015

Alle rechten voorbehouden.

Elke vorm van reproductie of ongeautoriseerd gebruik is zonder schriftelijke toestemming van Yamaha Motor Co. Ltd. en Batavus nadrukkelijk verboden.

Gedrukt in Nederland



# Batavus manual



**READ THIS MANUAL CAREFULLY!**  
It contains important safety information.

- Manuals are subject to change. Therefore the manuals of Batavus are being checked regularly for accuracy and will be updated if necessary.  
For the latest versions, please refer to [www.batavus.nl/handleidingen](http://www.batavus.nl/handleidingen)

# Table of contents



<b>1. Introduction</b> .....	<b>39</b>	<b>7. Battery pack and charging procedure</b> .....	<b>56</b>
<b>2. Locations of warning and specification labels</b> .....	<b>40</b>	7.1 Appropriate charging environments .....	56
<b>3. Description</b> .....	<b>41</b>	7.2 Inappropriate charging environments and solutions.....	56
<b>4. E-bike systems</b> .....	<b>42</b>	7.3 Charging the battery pack mounted on the bicycle.....	57
4.1 The e-bike systems are designed to give you the optimal amount of power assist.....	42	7.4 Charging the battery pack removed from the bicycle .....	58
4.2 Three types of assist mode.....	42	7.5 Return battery pack to the bicycle .....	59
4.3 Power assist chart .....	43	7.6 Reading the charging status.....	60
4.4 Conditions that could decrease remaining assist distance .....	44	7.7 Charging time guidelines.....	61
<b>5. Safety information</b> .....	<b>45</b>	<b>8. Checking the residual battery capacity</b> .....	<b>62</b>
<b>6. Instrument and control functions</b> .....	<b>47</b>	8.1 Residual battery capacity indicator display and estimate of residual battery capacity for display unit.....	62
6.1 Display unit .....	48	8.2 Display of the battery capacity indicator lamps and the estimate of the residual battery capacity .....	63
6.2 Battery.....	48	<b>9. Pre-operation check</b> .....	<b>64</b>
6.3 Mounting and removing the display .....	49	<b>10. Cleaning and storage</b> .....	<b>65</b>
6.4 Power on/off .....	49	10.1 Caring for the battery pack.....	65
6.5 Displaying and switching the assist mode.....	50	10.2 Storage .....	65
6.6 Speedometer .....	50	10.3 Long storage period (1 month or longer) and using it again after a long storage period.....	65
6.7 Battery capacity indicator .....	50	<b>11. Troubleshooting</b> .....	<b>66</b>
6.8 Assist power meter.....	51	11.1 E-bike systems.....	66
6.9 Clock .....	51	11.2 Battery pack and charger .....	68
6.10 Function display .....	52	<b>12. Warranty conditions and legal requirements</b> .....	<b>70</b>
6.11 Average bicycle speed .....	52	<b>13. Specifications</b> .....	<b>72</b>
6.12 Maximum bicycle speed.....	52		
6.13 Trip meter .....	52		
6.14 Odometer .....	52		
6.15 Remaining assist distance.....	53		
6.16 Battery capacity (%).....	53		
6.17 Cadence.....	53		
6.18 Light on/off.....	53		
6.19 Pushing assist .....	54		
6.20 Clock and km/mile settings.....	54		
6.21 Diagnosis mode.....	55		

# 1. Introduction

These original instructions have been prepared for your drive unit, display unit, battery pack and battery charger.

**FAILURE TO FOLLOW THE WARNINGS CONTAINED IN THIS MANUAL CAN RESULT IN SERIOUS INJURY OR DEATH.**

Particularly important information is distinguished in this manual by the following notations:

	This is the safety alert symbol. It is used to alert you to potential personal injury hazards. Obey all safety messages that follow this symbol to avoid possible injury or death.
	A WARNING indicates a hazardous situation which, if not avoided, could result in death or serious injury.
<p><b>NOTICE</b></p>	A NOTICE indicates special precautions that must be taken to avoid damage to the vehicle or other property.
<p><b>TIP</b></p>	A TIP provides key information to make procedures easier or clearer.
	Indicates prohibited items that you must not do for safety reasons.

\* Products and specifications are subject to change without notice.

**Please check your local riding laws and regulations before operating this e-bike systems bicycle.**



## 2. Locations of the warning and specification labels

Read and understand all of the labels on your battery pack and battery charger. These labels contain important information for safe and proper operation. Never remove any labels from your battery pack and battery charger.

### Battery in carrier

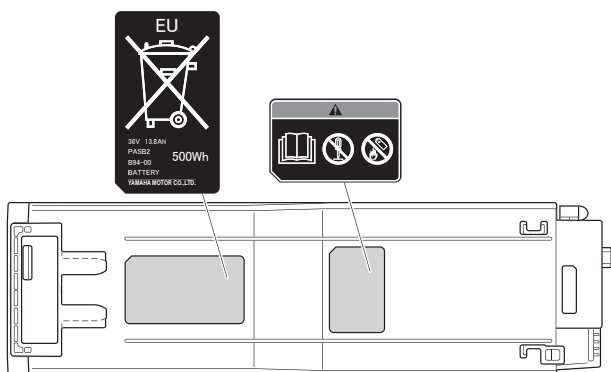

### Battery on frame

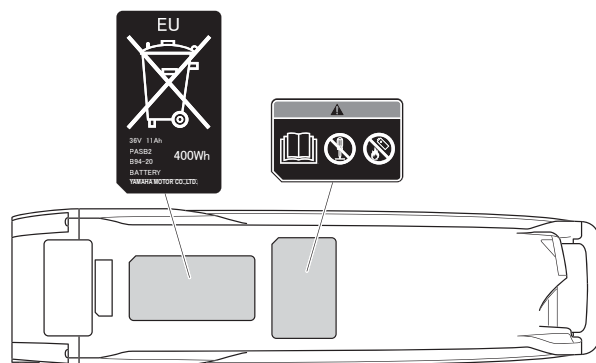

### Battery charger

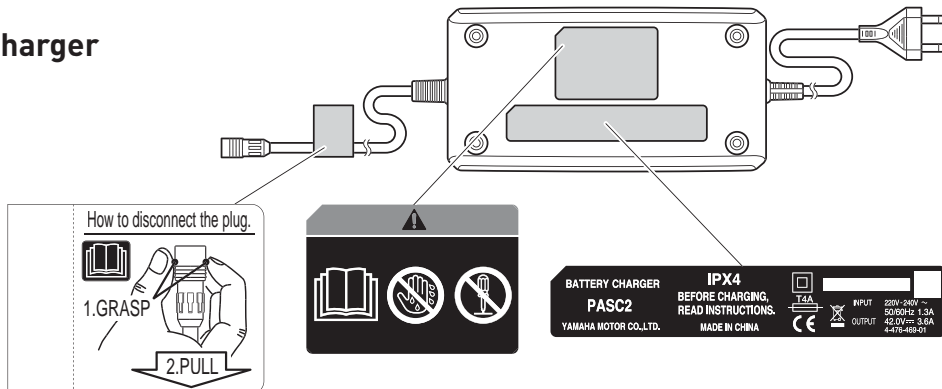

Familiarize yourself with the following pictograms and read the explanatory text, then make sure to check the pictograms that apply to your model.



Read the owner's manual



Do not disassemble



Do not dispose of in a fire



Do not use with wet hands

### 3. Description

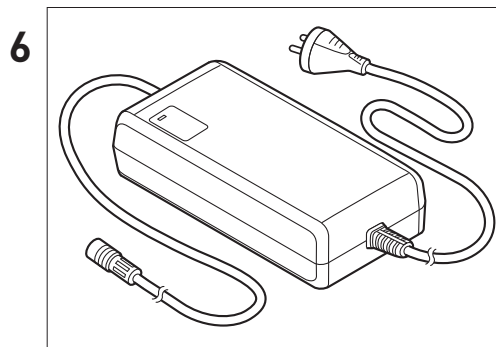
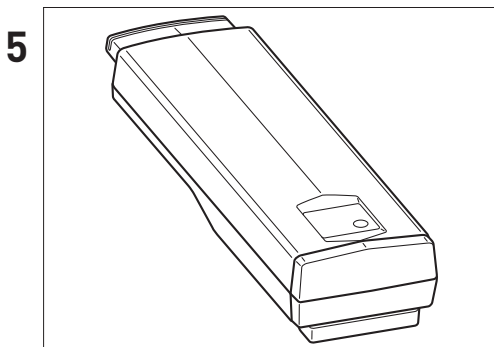
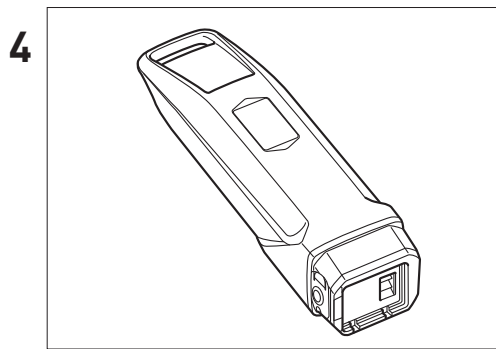
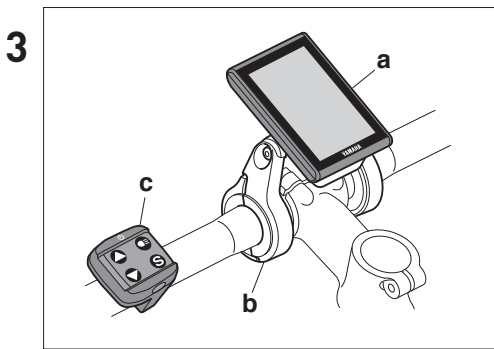
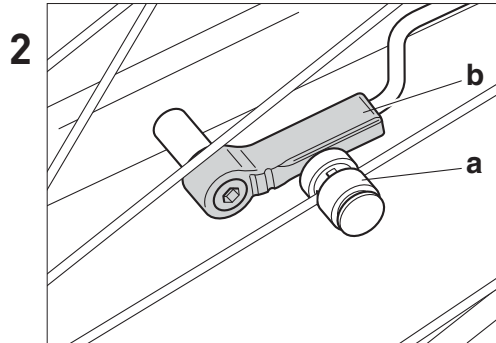
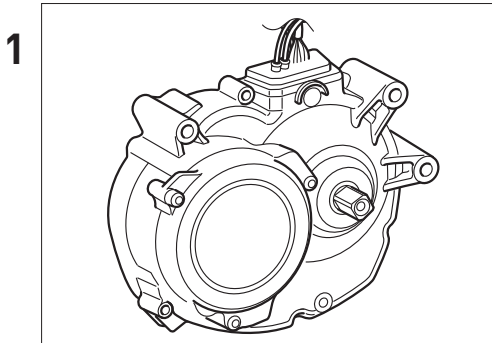

1. Drive unit
2. Speed sensor set
  - a) Magnet sensor spoke type
  - b) Pick up
3. Display unit
  - a) Display (detachable)
  - b) Display holder
  - c) Switch
4. Battery pack on frame
5. Battery pack in carrier
6. Battery charger

## 4. E-bike systems

### 4.1 The e-bike systems are designed to give you the optimal amount of power assist

It assists you within a standard range based on factors such as your pedaling strength, bicycle speed, and current gear.

The e-bike systems do not operate in the following situations:

- When the display unit's power is off.
- When you are moving 25 km/h or faster.
- When you are not pedaling.
- When there is no residual battery capacity.
- When the automatic power off function\* is operating.  
\* Power turns off automatically when you do not use the e-bike systems for 5 minutes.
- When the assist mode is set to Off mode.
- When the pushing assist switch is released.
- When the display unit is removed.

### 4.2 Three types of assist mode

Choose from High-Performance mode, Standard mode, Eco mode and Off mode to suit your riding conditions. See 'Displaying and switching the assist mode' for information on switching between assist modes.

<b>High-Performance</b>	Use when you want to ride more comfortably, such as when climbing a steep hill.
<b>Standard</b>	Use when riding on flat roads or climbing gentle hills.
<b>Eco</b>	Use when you want to ride as far as possible.
<b>Off</b>	Use when you want to ride without power assist. You can still use the other display unit functions.

### 4.3 Power assist chart

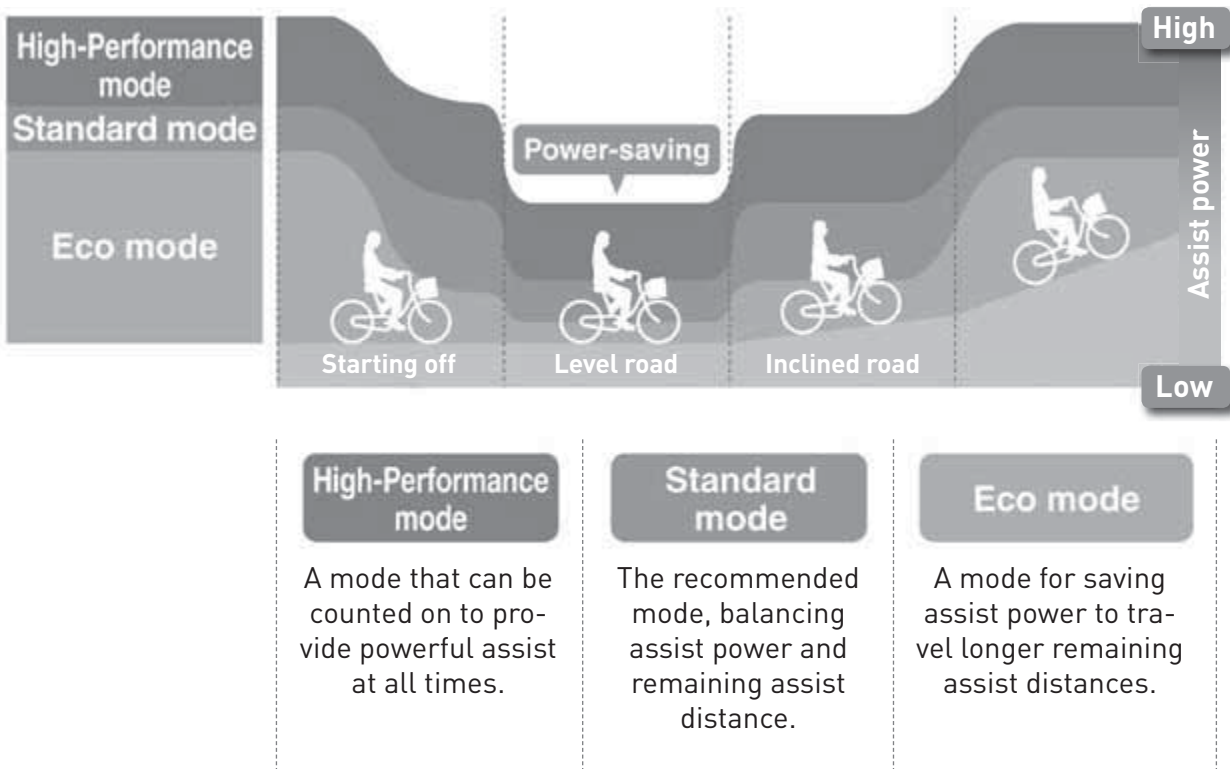

- This illustration is for reference purposes only. Actual performance may vary depending on road conditions, wind, and other factors.
- In Off mode, power assist is not provided.

#### 4.4 Conditions that could decrease remaining assist distance

The remaining assist distance will decrease when riding in the following conditions:

- Frequent starts and stops
- Numerous steep inclines
- Poor road surface conditions
- When carrying heavy loads
- When riding together with children
- Riding into a strong head wind
- Low air temperature
- Worn-out battery pack
- Remaining assist distance will also decrease if the bicycle is not maintained properly.

Examples of inadequate maintenance that could decrease remaining assist distance:

- Low tire pressure
- Chain not turning smoothly
- Brake engaged constantly

#### **TIP**

Have your dealer maintain your e-bike systems bicycle on a regular basis. This will keep your bicycle in optimal condition which will prolong the life of your bicycle and enhance your cycling pleasure!

## 5. Safety information



**NOTICE**

- Never use this battery charger to charge other electrical appliances.
- Do not use any other charger or charging method to recharge the special batteries. Using any other charger could result in fire or explosion, or damage the batteries.
- This charger may be used by persons 8 years of age and older with limited physical, mental or sensory capabilities or with lack of experience or skills only if they are supervised while doing so or after they have been provided with user instructions that ensure that the user of the charger is familiar with the possible dangers. Children may not be allowed to play with the charger. Children may not clean or engage in any maintenance of the charger unless they are supervised.
- Children should be supervised to ensure that they do not play with the battery charger.
- Although the battery charger is waterproof, never allow it to become immersed in water or other fluids. In addition, never use the battery charger if the terminals are wet.
- Never handle the power plug or charge plug or touch the charger contacts with wet hands. This could result in electric shock.
- Do not touch charger contacts with metallic objects. Do not allow foreign material to cause short circuit of the contacts. This could result in electric shock or fire, or damage the battery charger.
- Periodically remove dust from the power plug. Dampness or other issues could reduce the effectiveness of the insulation, resulting in fire.
- Never disassemble or modify the battery charger. This could result in fire or electric shock.
- Do not use with a power strip or extension cord. Using a power strip or similar methods may exceed rated current and can result in fire.
- Do not use with the cable tied or rolled up, and do not store with the cable wrapped around the charger main body. Power cable damage can result in fire or electric shock.
- Firmly insert the power plug and the charging plug into the socket. Failure to insert the power plug and the charging plug completely can result in fire caused by electric shock or overheating.
- Do not use the battery charger near flammable material or gas. This could result in fire or explosion.
- Never cover the battery charger or place other objects on top of it while charging. This could result in internal overheating leading to fire.
- Do not touch the battery pack or battery charger while it is charging. As the battery pack or battery charger reaches 40-70 °C during charging, touching it could result in low-temperature burns.
- Do not use if the battery pack case is damaged or cracked, or if you smell any unusual odors. Leaking battery fluid can cause serious injury.

## 5. Safety information continued

- Do not short the contacts of the battery pack. Doing so could cause the battery pack to become hot or catch fire, resulting in serious injury or property damage.
- Do not disassemble or modify the battery pack. Doing so could cause the battery pack to become hot or catch fire, resulting in serious injury or property damage.
- If the power cable is damaged, stop using the battery charger and have it inspected at an authorized dealer.
- Do not turn the pedals or move the bicycle while the battery charger is connected. Doing so could cause the power cable to become tangled in the pedals, resulting in damage to the battery charger, power cable, and/or plug.
- Handle the power cable with care. Connecting the battery charger from indoors while the bicycle is outdoors could result in the power cable becoming pinched and damaged in a doorway or window.
- Do not run over the power cable or plug with the wheels of the bicycle. Doing so could result in damage to the power cable or plug.
- Do not drop the battery pack or subject it to impact. Doing so could cause the battery pack to become hot or catch fire, resulting in serious injury or property damage.
- Do not dispose of the battery pack in a fire or expose it to a heat source. Doing so could cause fire or explosion, resulting in serious injury or property damage.
- Do not modify or disassemble the e-bike systems. Do not install anything other than genuine parts and accessories. Doing so could result in product damage or malfunction, or increase your risk of injury.
- When stopped, be sure to apply the front and rear brakes and keep both feet on the ground. Placing one's foot on the pedals when stopped may unintentionally engage the power assist function, which could result in loss of control and serious injury.
- Do not ride the bicycle if there is any irregularity with the battery pack or e-bike systems. Doing so could lead to loss of control and serious injury.
- Be sure to check the residual battery capacity before riding at night. About 2 hours after power assist is no longer being provided because the voltage is too low the light will turn off. Riding at night without an operating light can increase your risk of injury.
- Do not start off by running with one foot on a pedal and one foot on the ground and then mounting the bicycle after it has reached a certain speed. Doing so could result in loss of control or serious injury. Be sure to start riding only after you are seated properly on the bicycle seat.
- Do not press the pushing assist switch if the rear tire is off the ground. The tire will turn at high speed in air, and could catch and tangle up nearby items.
- Do not remove the display while riding the bicycle. Doing so will turn off the power assist, and could result in the bicycle falling over.

## 6. Instrument and control functions

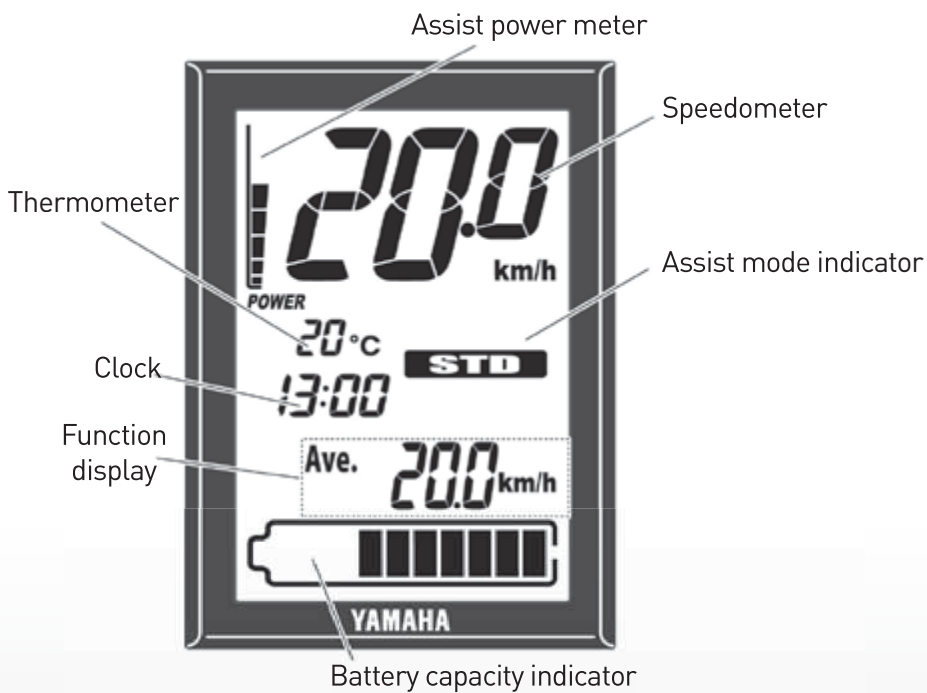
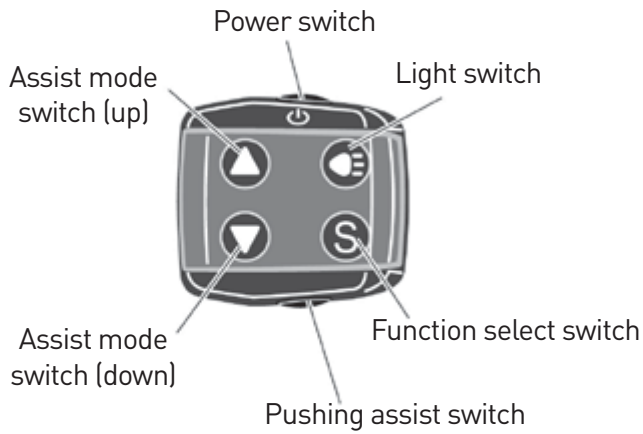



## 6.1 Display unit



The display unit offers information over the various functions and choices.

## 6.2 Battery

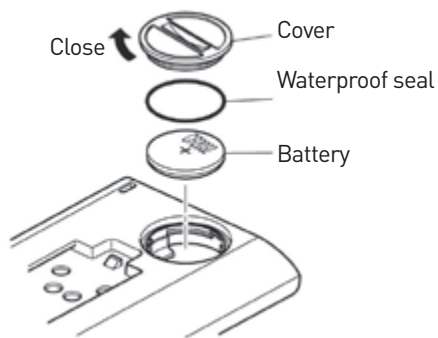

Check if the rated battery (CR2032) is installed in the rear of the display.  
If a battery is not installed, or if there is not sufficient battery power remaining, install a new battery.  
To adjust the time and set the units for distance and speed, see 'Clock and km/mile settings'.

### TIP

Make sure that the waterproof seal is installed correctly.  
Please use a new type CR2032 button cell battery (sold separately).

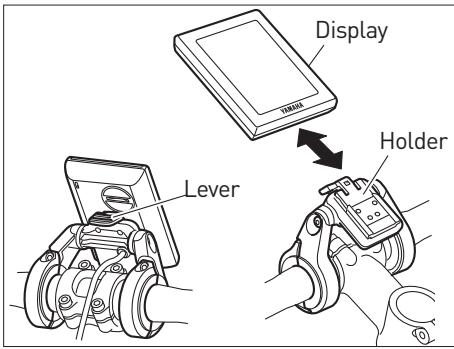

### 6.3 Mounting and removing the display

To mount the display, press the lever on the holder while sliding the display towards the rear of the bicycle into the holder, until you hear a click. To remove the display, press the lever while sliding the display towards the front of the bicycle out of the holder.

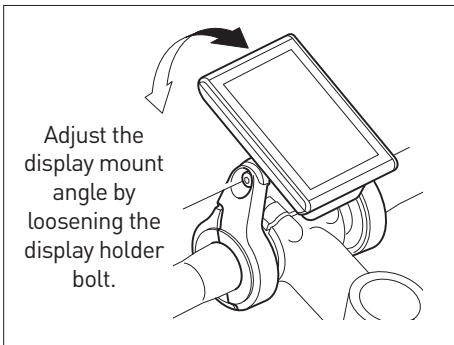

**TIP**

The best mounting angle for the display depends on what is best for the rider. (Adjust the display mount angle by loosening the display holder bolt.)

Do not remove it while riding.

Make sure the display is turned off before mounting or removing it.

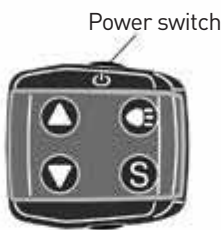

### 6.4 Power on/off

Each time you press the power switch, the power switches between "On" and "Off".

When you turn on the power, all of the displays light up. After that, the battery capacity indicator, speedometer, assist power meter, the function display such as average bicycle speed, and "STD" of assist mode indicator, and clock and thermometer are displayed.

**TIP**

- When you turn on the power, the assist mode is automatically set to Standard mode.
- Keep your feet off the pedals when turning on the display unit. Also, do not start riding immediately after turning on the display unit. Doing so could weaken the assist power. (Weak assist power in either of these cases is not a malfunction.) If you did either of the above by accident, remove your feet from the pedals, turn on the power again, and wait a moment (approximately two seconds) before starting to ride.

Assist mode switch (up)



Assist mode switch (down)

Assist mode indicator



### 6.5 Displaying and switching the assist mode

The assist mode indicator displays the selected assist mode.

- When you press the assist mode switch (up), the mode changes from “OFF” to “ECO” to “STD”, or from “STD” to “HIGH”.
- When you press the assist mode switch (down), the mode changes from “HIGH” to “STD”, or from “STD” to “ECO”, or “ECO” to “OFF”.

**TIP**

Further pressing of the assist mode switch will not cycle the assist mode selections.

In the Off mode, the assist mode and assist power meter are not displayed.

Speedometer

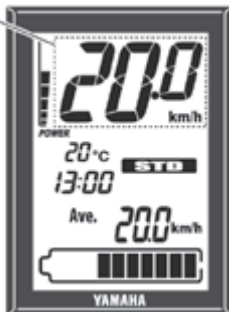

### 6.6 Speedometer

The speedometer displays your bicycle speed (in kilometers per hour or miles per hour).

To select the km/mile, see ‘Clock and km/mile settings’.

**TIP**

If your bicycle speed is less than 0.5 km/h or 0.3 MPH, the speedometer displays ‘0.0 km/h’ or ‘0.0 MPH’.



Battery capacity indicator

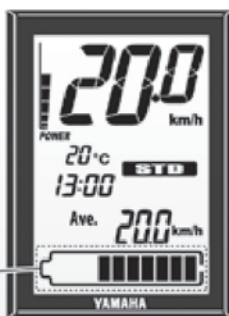

### 6.7 Battery capacity indicator

The battery capacity indicator displays an estimate of how much capacity is left in the battery on an 11-segment scale.

Assist power meter

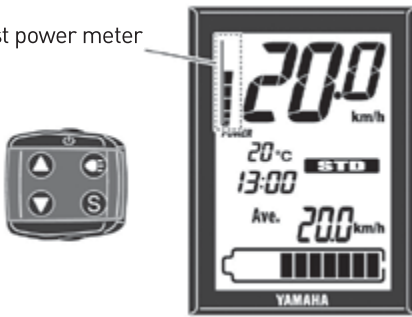

### 6.8 Assist power meter

The assist power meter displays an estimate of the assist power during riding on an 8-segment scale. When the e-bike systems are not in operation, none of the segments of the assist power meter are displayed. When the e-bike systems are operating, as the assist power increases, the segments of the assist power meter are added one by one.

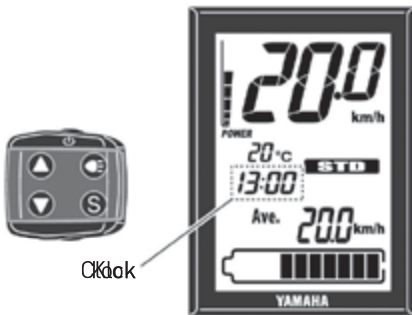

Clock

### 6.9 Clock

Displays the current time in 24 hour format. To adjust the time, see 'Clock and km/mile settings'. The time is displayed constantly, even when the display unit is turned off or removed from the holder.



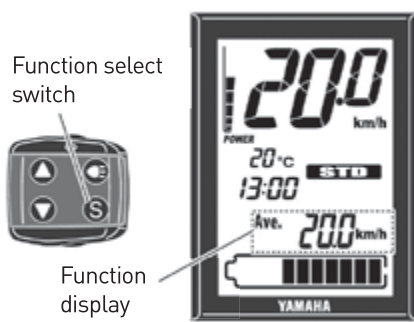

## 6.10 Function display

The function display can display the following functions:

- Average bicycle speed
- Maximum bicycle speed
- Trip meter
- Odometer
- Remaining assist distance
- Battery capacity (%)
- Cadence

When you push the function select switch, the display changes as follows:

Average bicycle speed – Maximum bicycle speed – Trip meter  
– Odometer – Remaining assist distance – Battery capacity (%) –  
Cadence – Average bicycle speed.

You can reset the data for average bicycle speed, maximum bicycle speed and the trip meter by pressing the function select switch for 2 seconds or longer.

## 6.11 Average bicycle speed

Ave. **22** km/h

This displays the average bicycle speed (in kilometers per hour or miles per hour) since it was last reset.

When you turn off the power, the data up to that point will remain in the display. To reset the data for the average bicycle speed, press the function select switch for 2 seconds or longer when the average bicycle speed is displayed.

## 6.12 Maximum bicycle speed

Max. **137** km/h

This displays the maximum bicycle speed (in kilometers per hour or miles per hour) since it was last reset.

When you turn off the power, the data up to that point will remain in the display. To reset the data for the maximum bicycle speed, press the function select switch for 2 seconds or longer when the maximum bicycle speed is displayed.

## 6.13 Trip meter

**33.1** km

This displays the total riding distance (in kilometers or miles) since it was last reset.

When you turn off the power, the data up to that point will remain in the display. To reset the trip meter and begin counting a new total, press the function select switch for 2 seconds or longer when the trip meter is displayed.

## 6.14 Odometer

ODO **157** km

This displays the total distance (in kilometers or miles) ridden while the power was on. The odometer cannot be reset.

DIST

15 km

### 6.15 Remaining assist distance

This displays an estimate of the distance (in kilometers or miles) that can be ridden with assist on the residual battery capacity of the battery installed. If you switch the assist mode when the remaining assist distance is displayed, the estimate of the distance that can be ridden with assist changes. The remaining assist distance estimate cannot be reset.

#### TIP

- The remaining assist distance changes depending on the riding situation (hills, headwind, etc.) and as the battery runs down. See point 4.4 on page 8.
- If in "Off mode", '- - - -' is displayed.

### 6.16 Battery capacity (%)

This displays the power remaining in the battery. The residual battery capacity display cannot be reset.

33 %

### 6.17 Cadence

This displays your pedaling speed in revolutions per minute. The pedaling cadence display cannot be reset.

#### TIP

If you pedal in backward, '0.0' is displayed.

50.0 rpm

### 6.18 Light on/off

Each time you press the light switch, the light switches between "On" and "Off".

When the light is lit, the back light of the displays also lights up.

#### NOTICE

If the battery becomes exhausted while cycling and no longer provides power assist, the light will remain on for about 2 more hours. Remember this, when you may be cycling in the dark.



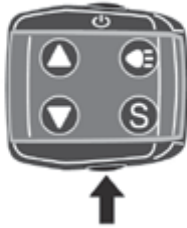

### 6.19 Pushing assist

When you are on or off the bicycle and start moving it, you can use pushing assist without pedaling the bicycle.

To use pushing assist, press and hold the pushing assist switch.

Pushing assist will stop in the following situations:

- When you release the pushing assist switch.
- If you press another switch at the same time.
- When you start to pedal.
- If your bicycle speed exceeds 6 km/h.
- If you select Off mode.
- If the wheels are not turning (when braking or coming into contact with an obstacle, etc.).

### 6.20 Clock and km/mile settings

Use the following steps to set the time and km/mile settings:

1. Make sure that the display is mounted on the display holder, and that the display unit is turned off.
2. Press the power switch while holding the function select switch.

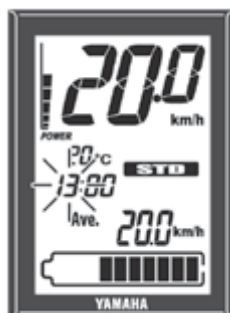

3. When the "hour" on the clock begins to flash, release the switches.
4. Use the assist mode switches (up & down) to set the "hour".



5. Press the function select switch, and the "minutes" on the clock will begin to flash.
6. Use the assist mode switches (up & down) to set the "minute".

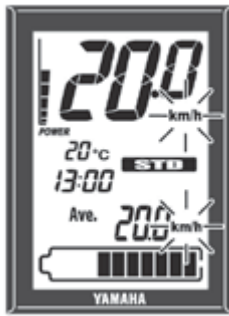

7. Press the function select switch, and the distance (km or mile) and speed (km/h or MPH) will begin to flash.
8. Use the assist mode switches (up & down) to switch between 'km & km/h' and 'mile & MPH'.

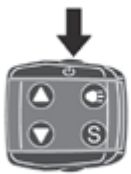

9. Press the power switch. The settings are saved and this function is exited.

### 6.21 Diagnosis mode



The e-bike systems are equipped with a diagnosis mode. When you turn on the power, if there is a malfunction or fault in the e-bike systems, the systems notify you of the fault by flashing the assist mode indicator and the battery capacity indicator alternately, and displaying 'Er' in the speedometer. See 'TROUBLESHOOTING' on page 30 regarding symptoms and remedies for abnormal displays and abnormal flashing.



If a fault is displayed, have your bicycle inspected by a dealer as soon as possible.



## 7. Battery pack and charging procedure

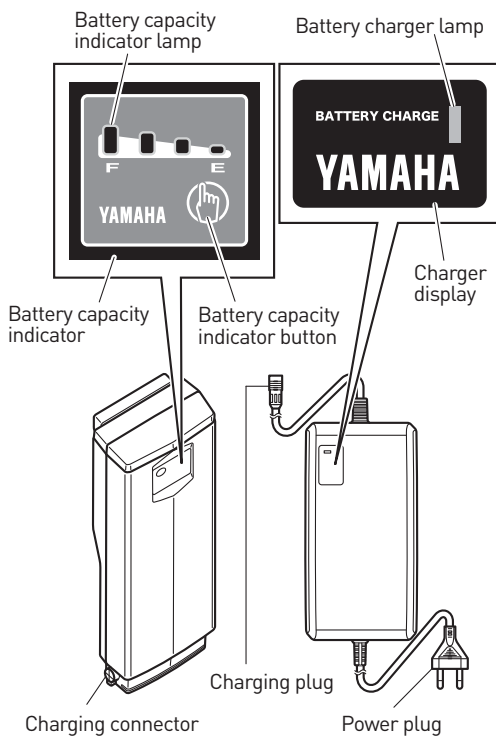

The battery pack equipped for the Yamaha e-bike systems is a lithium-ion battery. The lithium-ion battery is lightweight and offers superior capacity. However, it does have the following characteristics:

- Its performance decreases in extremely hot or cold environments.
- It naturally loses its charge.
- It is necessary to use it several times before its performance stabilizes.

The battery pack for the Yamaha e-bike systems also has an embedded computer which notifies you of estimated residual battery capacity and suspected faults via the battery capacity indicator lamp.

By pressing the battery capacity indicator button, you can display the residual battery capacity for approximately 5 seconds. See point 8.2 on page 63 for the estimate of the residual battery capacity. See point 11.2 on page 68 for information on fault flashing.

### 7.1 Appropriate charging environments

For safe and efficient charging, use the battery charger in a location that is:

- flat and stable (when on the bicycle)
- free of rain and moisture
- out of direct sunlight
- well-ventilated and dry
- not accessible to children or pets
- temperature between 15 – 25 °C

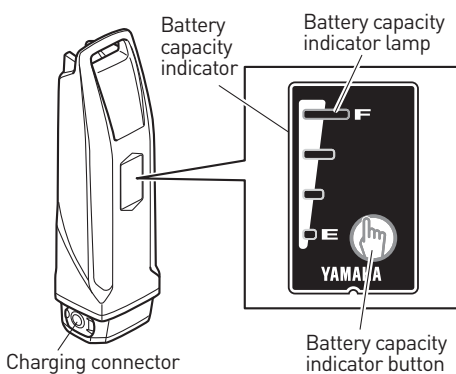

### 7.2 Inappropriate charging environments and solutions

The hot and cold environments described below can cause charging to enter standby or suspension without fully charging the battery.

#### • Summertime charging standby/suspension

If charging in a location receiving direct summer sunlight or immediately after riding, the battery charger might enter charging standby (all four battery capacity indicator lamps flash slowly). See point 7.5 on page 59. This is to automatically stop charging in order to protect the battery from exceeding the specified temperature while charging. You can avoid charging suspension by starting to charge with the battery cold or at a room temperature of 15 – 25 °C. If charging suspension occurs, move the battery charger to a cool location to reduce the charging standby time.

- **Wintertime charging standby/suspension**

Charging standby will occur if the temperature is 0 °C or lower. If charging is started and the temperature drops below this level due to late-night cooling or other factors, charging is suspended and standby mode is entered to protect the battery. In such cases, restart charging at an indoor location with a temperature of 15 – 25 °C.

- **Noise on televisions/radios/computers**

Charging next to televisions, radios, or similar appliances might cause static, flickering images, and other interference. If this occurs, recharge in a location further away from the television or radio (such as in another room).



If a charging fault occurs during charging, remove the power plug of the battery charger from the socket and wait for the battery pack/battery charger to cool.

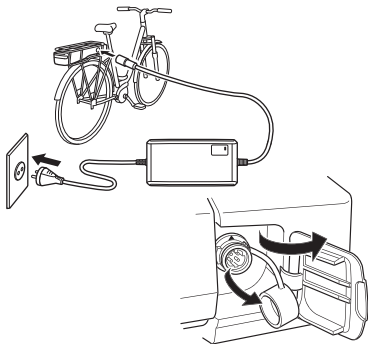

### 7.3 Charging the battery pack mounted on the bicycle

#### These instructions apply to the battery pack in the carrier:

1. Connect the power plug of the battery charger to a household power outlet.
2. Remove the lid of the battery holder cover and the cap of charging inlet from the charging connector on the battery pack, and connect it to the charging plug on the battery charger.

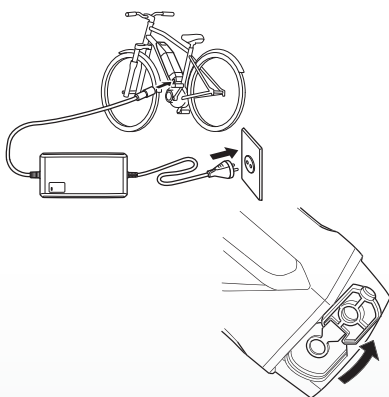

#### These instructions apply to the battery pack on the frame:

1. Insert the plug attached to the charger's power-supply cord into a socket.
2. Remove the cover from the battery pack's charging contact and connect the plug attached to the charger's charging cord to the charging contact.

#### NOTICE

Do not connect the charging plug on the battery charger to a wet charging connector on the battery pack as this can cause the battery pack to break down. Be sure to connect the charging plug only after the charging connector on the battery pack is completely dry. Do not apply excessive force to the charging plug or pull on the cord with the charging plug connected to the battery. Otherwise, the plug or connector may be damaged.

3. See point 7.6 on page 60, and check that the battery charger is charging the battery pack.
4. The battery capacity indicator lamps will light up one by one until all four are on. Then, when charging is complete, all of the lamps will go off.

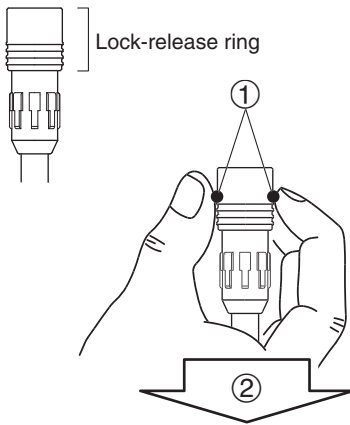

5. Confirm that charging is complete, and then disconnect the charging plug from the battery pack. How to disconnect the plug (see the left figure):
  - 1: Grasp the lock-release ring.
  - 2: Pull it out straight.
6. Place the cap of charging inlet on the battery pack's charging connector.
7. Close the lid. (this applies only to the carrier battery).



Never handle the power plug or charging plug or touch the charger contacts with wet hands. This could result in electric shock.

**TIP**

- Charging will start automatically.
- If the display unit is turned on while the battery pack is charging, all normal displays will be shown, including the battery capacity indicator, but the assist system will not function.
- When the battery pack is connected to the battery charger, battery charger lamp will flash at approximately 0.2 second intervals to indicate that charging is preparing to charge the battery pack. Leave it as it is and charging will start normally.
- Charging stops automatically once the battery is fully charged. You do not have to disconnect the charger immediately. You can simply leave the charger connected to the battery all day or night.

**7.4 Charging the battery pack removed from the bicycle**

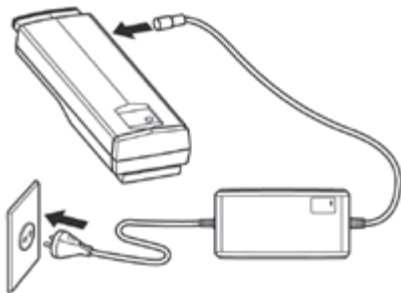

1. Disconnect the system by using the power switch.
2. To open the lock for the battery pack, use the key to your bicycle's frame lock. To remove this key from the frame lock, simply lock your bicycle.

**These instructions apply to the battery pack in the carrier:**

3. Insert the key into the battery lock, and turn it to the left to release the battery lock.
4. Remove the battery pack by pulling it straight back.



Use both hands when removing the battery pack, being careful not to drop it. Dropping the battery pack on your foot could result in injury.

5. You can remove the key from the lock again [turn clockwise] and insert it into your bicycle's ring lock.

**These instructions apply to the battery pack on the frame:**

3. Insert the key into the lock for the battery pack and turn the key clockwise to unlock the lock.
4. Remove the battery pack by pulling its upper side (by using the handle) sideways to the left and then lifting it upward out of the plug holder.
5. You can then remove the key from the lock for the battery pack by turning it anticlockwise and inserting it again into the bicycle's frame lock.

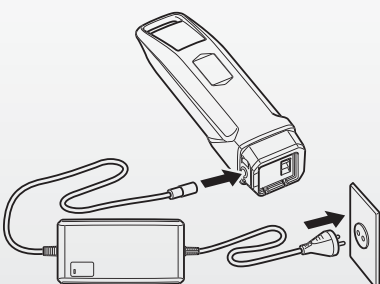

6. Remove the cover from the battery pack's charging contact and connect the plug attached to the charger's charging cord to the charging contact.

**NOTICE**

Do not connect the charging plug on the battery charger to a wet charging connector on the battery pack as this can cause the battery pack to break down. Be sure to connect the charging plug only after the charging connector on the battery pack is completely dry. Do not apply excessive force to the charging plug or pull on the cord with the charging plug connected to the battery. Otherwise, the plug or connector may be damaged.

- For the next instructions, go back to Point 3 in Section 7.3 on page 57.

**7.5 Return battery pack to the bicycle**

Make sure there is no foreign matter on the battery pack contacts before inserting the battery pack.

**These instructions apply to the battery pack in the carrier:**

Use both hands to place the battery back onto the black guidance system in the carrier and slide it forward horizontally until it is inserted into the plug holder. Push on the battery firmly until you hear it click into place.

Check to make sure that the battery is properly attached by giving it a backward tug.

**These instructions apply to the battery pack on the frame:**

Slide the battery pack in the direction indicated by the arrow so that the bottom of the battery is attached to the upper side of the plug holder.

Slide the upper part of the battery in the direction indicated by the arrow so that the battery's handle is attached to the lock holder, until it clicks into place.







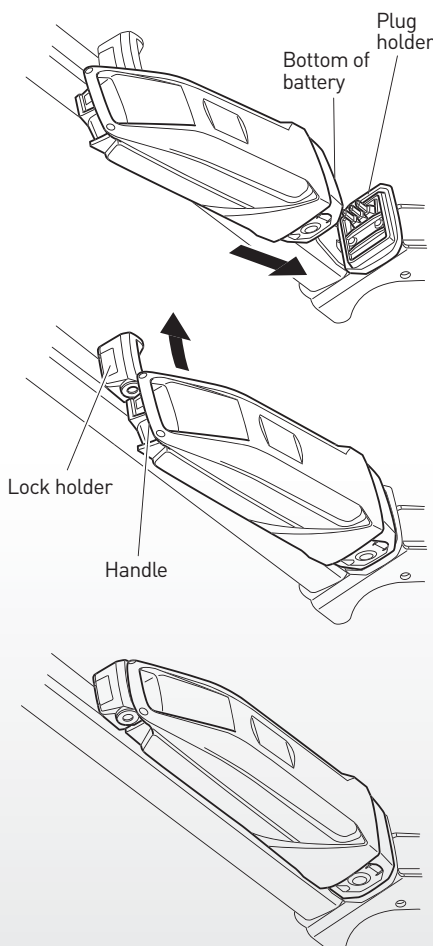





To be sure that the battery has clicked firmly into place, check this by giving the battery a careful little tug.

**NOTICE**

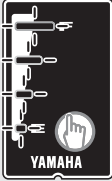
Be sure that the battery pack has not previously come into contact with any foreign matter or materials.

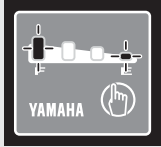

### 7.6 Reading the charging status

Battery charger lamp	Battery capacity indicator lamps carrier                      frame	Current status	Details
 <p><b>On</b></p>	<p>Lit power lamps indicate the amount of charging completed. A flashing power lamp indicates current progress.</p>   <p>In this example, the battery is approximately 50-75% charged.</p>	<p>Charging</p>	<p>During charging, the battery capacity indicator lamps light up one by one.</p>
 <p><b>Off</b></p>	  <p>Off</p>	<p>Charging completed</p>	<p>When charging is complete, the charging lamp on the battery charger and the battery capacity indicator lamp on the battery pack go off.</p>
	<p>Four lamps flash simultaneously.</p>  	<p>Battery is in standby mode</p> <p>* The battery internal temperature is too high or too low.</p>	<p>Charging will automatically restart when a temperature is reached that allows charging (see point 7.1 on page 56).</p> <p>When possible, always perform charging at the optimal temperature of 15–25 °C.</p>
	     	<p>Battery is in fault mode</p>	<p>There is a fault in the charging system.</p> <p>See point 11.2 on page 68.</p>

ENGLISCH

**TIP**

Even if charging starts normally, charging might be suspended to protect the battery if the battery temperature or ambient temperature becomes too high or too low. In this case, the battery may not have sufficiently charged. Check the battery's residual capacity and recharge if necessary.

**7.7 Charging time guidelines**

Although charging time varies depending on residual battery capacity and external temperature, if the battery has been exhausted, it generally takes approximately 4 hours until one battery capacity indicator lamp flashes.

If the battery pack enters standby mode while charging, charging time will increase by an equal amount.

\* If charging after a long period of disuse, the charging time will be lengthened depending on the battery status. However, note that if the battery capacity indicator lamps do not flash in fault pattern (see point 7.6 on page 60), there is no malfunction.

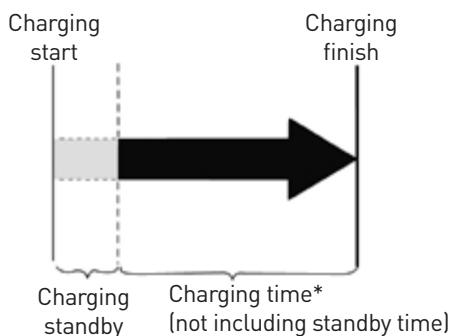

## 8. Checking the residual battery capacity



You can check the estimate of how much capacity is left in the battery and to what extent it is charged. The check can be performed using either the display unit's residual battery capacity indicator or the battery's residual battery capacity indicator lamps.

**TIP**

- Even if the battery's capacity reaches 0 (zero), you can still ride the bicycle as a regular bicycle.
- If you are using an old battery pack, the residual battery capacity indicator may suddenly display very little power when you start moving. This is not a malfunction. Once riding stabilizes and the load is reduced, the proper value is displayed.

### 8.1 Residual battery capacity indicator display and estimate of residual battery capacity for display unit

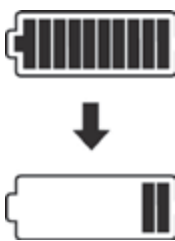

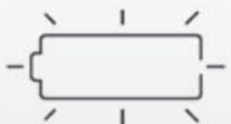









The residual battery capacity can be displayed as a numeral value on the LCD display by using the function select switch on the display unit to select this option.

Display of the residual battery capacity on the LCD display	Display of the residual battery capacity	Applicable situation
	100 - 11%	When you turn on the power of the LCD display and ride continually after the battery is fully charged, the segments for the residual battery capacity indicator go out one by one each time the residual battery capacity is reduced by 10%.
 <p>Slow flashing ←every 0.5 seconds→</p>	10 - 1%	There is very little residual battery capacity left. Please charge the battery soon.
 <p>Fast flashing ←every 0.2 seconds→</p>	0%	There is no more residual battery capacity. Turn off the power, and charge the battery pack soon. Assist is stopped, but you can still ride the bicycle as a regular bicycle. You can still use the light for about another 2 hours.

## 8.2 Display of the battery capacity indicator lamps and the estimate of the residual battery capacity

When checking the residual battery capacity, push the battery capacity indicator button:



Display of the battery capacity indicator lamps		Estimate of the residual battery capacity	Applicable situation
carrier	frame		
		100 - 76%	From full charge (100%), the battery capacity indicator lamps turn off, one by one.
		75 - 51%	
		50 - 26%	
		25 - 11%	
		10 - 1%	
		0%	The battery capacity has reached 0 (zero). Please charge the battery pack.
The bottom of lamp fast flashing ←0.2 second interval→			



## 9. Pre-operation check



Be sure to perform the inspection before riding the bicycle. If there is anything you do not understand or find difficult, please consult a bicycle dealer.

### NOTICE

- If you confirm there is a fault, have your bicycle inspected at a dealer as soon as possible.
- The power assist mechanism consists of precision parts. Do not disassemble it.

Along with performing the regular inspection before riding the bicycle, also perform the following inspections.

No.	Inspection item	Inspection contents
1	Residual battery capacity	Is enough capacity left in the battery?
2	Installation status of the battery pack	Is it properly installed?
3	Operation of the e-bike systems	Do the e-bike systems operate when you begin moving?
4	Display unit	Is the display mounted correctly?

## 10. Cleaning and storage

### NOTICE

Do not use high-pressure washers or steam jet cleaners since they can cause water seepage, resulting in property damage or malfunction of the drive unit or battery pack. Should water get inside one of these units, have an authorized dealer inspect your bicycle.

### 10.1 Caring for the battery pack

Use a moist, tightly-wrung towel to wipe off dirt on the battery case. Do not pour water directly on the battery pack, such as with a hose.

### NOTICE

Do not clean the charge contacts by polishing them with a file or using a wire, etc. Doing so could result in a fault.

### 10.2 Storage

Store the system in a place that is:

- flat and stable
- well-ventilated and free from moisture
- sheltered from the elements and from direct sunlight

### 10.3 Long storage period (1 month or longer) and using it again after a long storage period

When storing the bicycle for a long period (1 month or longer), remove the battery pack and store it using the following procedure:

- Decrease the residual battery capacity to where one or two lamps are lit, and store it indoors in a cool (10 to 20 °C), dry place.
- Check the residual battery capacity once a month, and if only one lamp is flashing, charge the battery pack for about 10 minutes. Do not let the residual battery capacity become too low.
- Allowing the residual battery capacity to become too low and not recharging the battery in time can result in a total discharge. A total discharge can cause your battery irreparable damage which will void the warranty on your battery.

### TIP

- If you leave the battery pack at "full charge" or "empty", it will deteriorate quicker.
- Due to self-discharge, the battery slowly loses its charge during storage.
- The battery's capacity decreases over time but proper storage will maximize its service life.
- When using it again after a long storage period, be sure to charge the battery pack before using it. Also, if you are using it again after storing it for 6 months or longer, have your bicycle inspected and maintained at a dealer.

# 11. Troubleshooting

## 11.1 E-bike systems

ENGLISCH



Symptom	Check	Action
Pedaling is difficult.	Is the display unit's power on?	Press the power switch on the display unit to turn the power on.
	Is the battery pack installed?	Install a charged battery pack.
	Is the battery pack charged?	Charge the battery pack.
	Has the bicycle remained stationary for 5 minutes or longer?	Turn the power on again.
	Are you riding on a long inclined road or carrying a heavy load during summertime?	This is not a malfunction. It is a safeguard engaged when the temperature of the battery pack or the drive unit is too high. Power assist will be restored once the temperature of the battery pack or the drive unit has decreased. Also, you can make this less likely to occur by shifting to a lower gear than you would usually use (for example, by shifting from second to first gear).
	Is the air temperature low (roughly 10 °C or below)?	During the wintertime, store the battery pack indoors before use.
	Is the display set correctly?	Set the display correctly.
	Are you charging the battery pack while it is mounted on the bicycle?	Stop charging the battery pack.
The drive unit turns on and off while riding.	Is the battery pack correctly installed?	Check to make sure the battery pack is locked in place. If this problem still occurs with the battery pack firmly locked in place, there may be a loose connection in the battery pack terminals or wires. Have an authorized dealer inspect your bicycle.
Strange rumbling or crunching noises come from the drive unit.		There could be a problem inside the drive unit.
Smoke or unusual odor comes from the drive unit.		There could be a problem inside the drive unit.

Symptom	Check	Action
The display unit shuts down immediately (approx. 4 seconds later) after switching the power on.	Are the bicycle's battery pack connection terminals dirty?	Remove the battery pack, clean the bicycle's terminals with a dry cloth or cotton swab, and then install the battery pack again.
Traveling range has decreased.	Are you fully charging the battery pack?	Charge the battery pack until full.
	Are you using the system under low-temperature conditions?	Normal traveling range will be restored when the ambient temperature rises. Additionally, storing the battery pack indoors (in a warm location) before use will improve traveling range under cold conditions.
	Is the battery pack worn out?	Replace the battery pack.
The pushing assist function turns off.	Did the tires lock for a few seconds?	Remove your finger from the pushing assist switch for a moment, and then press it again.
	Did you pedal while the pushing assist function was running?	Take your feet off the pedals, and remove your finger from the pushing assist switch for a moment, and then press it again.

## 11.2 Batterijpakket en lader

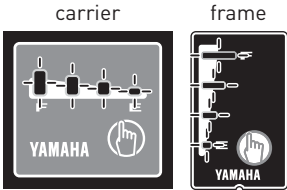
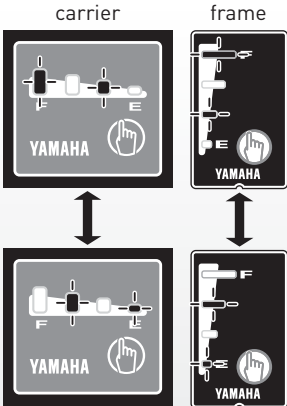
ENGLISCH

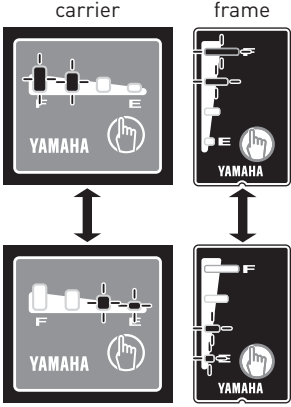
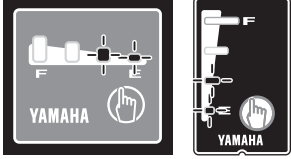
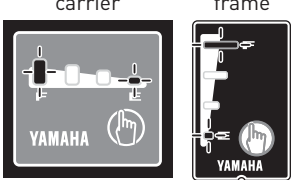
Symptom	Check	Action
Cannot charge.	Is the power plug firmly connected? Is the charging plug firmly inserted in the battery pack?	Reconnect and try charging again. If the battery pack still does not charge, the battery charger might be malfunctioning.
	Are the residual battery capacity lamps lit?	Review charging method and try charging again. If the battery pack still does not charge, the battery charger might be malfunctioning.
	Are the battery charger or battery pack contact terminals dirty or wet?	Remove the battery pack from the battery charger and the charger plug from the socket. Use a dry cloth or cotton swab to clean the charger and battery contact terminals, and then reconnect.
Four battery capacity lamps are flashing simultaneously.  	This is not a malfunction.	Charging is preparing to charge. Wait a few minutes. After a while, the battery capacity indicator lamps will change from simultaneous four-lamp flashing to steady illumination as charging begins.
	There is a contact fault in the contact terminals.	Remove the battery pack from the bicycle, connect the charging plug into the battery pack. If lamps still flash alternately, there might be a fault in the battery pack. Remount the battery pack on the bicycle and press the power switch of display unit, if lamps still flash alternately, there might be a fault in the drive unit.

Symptom	Check	Action
	<p>There is a contact fault in the contact terminals.</p>	<p>Remove the battery pack from the battery charger, mount the battery on the bicycle and press the power switch of display unit. When the charging plug reconnected into the battery pack, if lamps still flash simultaneously, there might be a fault in the battery charger.</p>
	<p>Isn't the charging connector on the battery pack wet?</p>	<p>Clean the charging connector and charging plug, and dry them. After that, connect the charging plug to the charging connector.</p>
 <p>Both side lamps are flashing simultaneously.</p>		<p>The battery pack protection feature has been activated and the system cannot be used. Replace the battery pack at an authorized dealer as soon as possible.</p>
<p>The battery charger emits abnormal noises, foul odors or smoke.</p>		<p>Unplug the charger plug and immediately cease operation.</p>
<p>The battery charger becomes hot.</p>	<p>It is normal for the battery charger to become somewhat warm during charging.</p>	<p>If the battery charger is too hot to be touched by hand, unplug the charger plug, wait for it to cool, and consult an authorized dealer.</p>
<p>After charging, all of the battery capacity indicator lamps do not light up when the battery capacity indicator button  is pressed.</p>	<p>Has the charger plug been unplugged or the battery pack removed during charging?</p>	<p>Charge the battery pack again.</p>
	<p>Did you start charging with the battery pack at a high temperature, such as immediately after use?</p>	<p>Move to a location where the battery temperature can reach the range where charging is possible (0-30 °C), and then start charging again.</p>
<p>After disconnecting the charging plug on the battery charger from the battery pack, the battery capacity indicator lamps continue to light.</p>	<p>Isn't the charging connector on the battery pack wet?</p>	<p>Clean the charging connector and charging plug, and dry them.</p>

## 12. Warranty conditions and legal requirements

### Warranty conditions

The following warrantee conditions supplement your applicable legal rights.

### Warranty on the battery

You have a 2-year warranty on your battery pack for material or construction faults as long as the following conditions are met:

- You have a warranty or a proof of purchase. The warranty period begins on the day of purchase.
- No irreparable total discharge has occurred (see section 10.3 on page 65).

### Warranty on other parts

A 2-year manufacturer's warranty is given on the electric parts of your e-bike systems bicycle (display unit, drive unit and battery pack). The warranty periods for the other parts are available at [www.batavus.nl](http://www.batavus.nl).



Do not clean the bicycle with a high-pressure washer since a hard jet of water can damage the electronics in the electrical parts and this will void the warranty.

### TIP

During the first 2 years after purchasing your bicycle, you can extend the warranty period for another 3 years. Ask your dealer about the conditions.

### Legal requirements

According to EU legislation, the vehicle described here is a bicycle because it meets the following conditions:

- The power assist it provides is active only when the user pedals it him/herself.
- The power assist is active up to a maximum of 25 km/h.
- The capacity provided by the drive unit is no more than 250 Watts.



The e-bike is an EPAC (Electrically Power Assisted Cycle) according to EN 15194.

### Conformity

The manufacturer of your e-bike systems bicycle hereby declares that the product satisfies all the requirements and other relevant conditions of EMC directives 2004/108/EC and 2006/42/EC. You may request the conformity certificate from the manufacturer.



### Disposal

The drive unit, battery pack, battery charger, display unit, speed sensor set, accessories and packaging should be sorted for environmental-friendly recycling.

Do not dispose of the bicycle or its components as household waste.

### For EU countries

According to the European Guideline 2012/19/EU, electrical devices/tools that are no longer usable, and according to the European Guideline 2006/66/EC, defective or used battery packs/batteries, must be collected separately and disposed of in an environmentally correct manner.

Please return battery packs that are no longer usable to an authorized bicycle dealer.

### Transport

The batteries are subject to the Dangerous Goods Legislation requirements. When being transported by third parties (e.g. via air transport or forwarding agency), special requirements on packaging and labels must be observed. To prepare the item for shipping, consult a hazardous materials expert. The customer can transport the batteries by road without further requirements. Do not transport damaged batteries. Tape or mask off open contacts and pack up the battery pack in such a manner that it cannot move around in the packaging. Be sure to observe all local and national regulations. In case of questions concerning transport of the batteries, please refer to an authorized bicycle dealer.



### 13. Specifications

<b>Range of assist speed</b>	0 - 25 km/u
------------------------------	-------------

<b>Electric motor</b>	Type	Brushless DC type
	Rated output	250 W

<b>Assist power control method</b>	Control method depends on pedaling torque and bicycle speed
------------------------------------	---

<b>Rear carrier battery</b>	Type/size	Lithium-ion battery
	Rated voltage	36 V
	Rated capacity	13,8 Ah

<b>Battery on frame</b>	Type/size	Lithium-ion battery
	Rated voltage	36 V
	Rated capacity	11 Ah

<b>Charger</b>	Applicable type battery	PASB2
	Input voltage	AC 220-240 V/50-60 Hz
	Maximum output voltage	DC 42 V
	Maximum output current	DC 3,6 A
	Maximum consumed power	290 VA/163 W (charged at AC 240 V)

**Manual**

Drive unit, display, battery pack, charger  
 ©2015 Yamaha Motor Co. Ltd.  
 Second edition, October 2015  
 All rights reserved.

Any form of reproduction or unauthorized use without the written permission of Yamaha Motor Co. Ltd. and Batavus is expressly forbidden.  
 Printed in the Netherlands.



ENGLISCH

# Guide d'utilisation Batavus



 **Lire attentivement ce guide d'utilisation !**  
Il contient d'importantes informations pour votre sécurité.

- Les guides d'utilisation sont susceptibles de modifications. C'est la raison pour laquelle les informations que renferment les guides d'utilisation de Batavus sont régulièrement révisées et au besoin adaptées.

# Table des matières



<b>1. Introduction</b> .....	<b>75</b>	<b>7. Pack de batterie et procédure de chargement</b> .....	<b>92</b>
<b>2. Zones d'autocollants avertisseurs et de spécifications</b> .....	<b>76</b>	7.1 Bonnes conditions pour le chargement du pack batterie.....	92
<b>3. Description</b> .....	<b>77</b>	7.2 Mauvaises conditions pour le chargement du pack batterie et solutions éventuelles.....	92
<b>4. Systèmes E-bike</b> .....	<b>78</b>	7.3 Recharger le pack de batterie alors qu'il est monté sur le vélo.....	93
4.1 Les systèmes E-bike ont été conçus pour offrir une assistance de pédalage optimale.....	78	7.4 Recharger le pack de batterie hors du vélo.....	94
4.2 Trois niveaux d'assistance au pédalage.....	78	7.5 Reposer le pack de batterie sur le vélo.....	95
4.3 Tableau assistance au pédalage.....	79	7.6 Lecture de l'état de charge.....	96
4.4 Circonstances qui peuvent limiter la portée restante de l'assistance au pédalage...	80	7.7 Directives de durée de charge.....	97
<b>5. Informations pour votre sécurité</b> .....	<b>81</b>	<b>8. Vérifier la capacité de batterie restante</b> .....	<b>98</b>
<b>6. Fonctions de mesure et de réglage</b> .....	<b>83</b>	8.1 Affichage graphique de la capacité de batterie restante et affichage numérique approximatif de la capacité de batterie restante sur l'afficheur LCD.....	98
6.1 Afficheur LCD.....	84	8.2 Signaux lumineux de la capacité de batterie et indication approximative de la capacité de batterie restante.....	99
6.2 Batterie.....	84	<b>9. Vérifications à effectuer avant l'utilisation du vélo</b> .....	<b>100</b>
6.3 Mettre en place et retirer l'afficheur.....	85	<b>10. Nettoyage et rangement</b> .....	<b>101</b>
6.4 Alimentation marche/ arrêt.....	85	10.1 Nettoyage du pack de batterie.....	101
6.5 Indicateur et sélection du niveau d'assistance.....	86	10.2 Rangement.....	101
6.6 Compteur de vitesse.....	86	10.3 Rangement longue durée (1 mois ou plus) et réutilisation après une longue période d'arrêt.....	101
6.7 Indicateur capacité de batterie.....	86	<b>11. Résoudre les problèmes</b> .....	<b>102</b>
6.8 Indicateur de la force d'assistance.....	87	11.1 Systèmes E-bike.....	102
6.9 Horloge.....	87	11.2 Pack de batterie et chargeur.....	104
6.10 Indication de fonction.....	88	<b>12. Conditions de garantie et exigences légales</b> .....	<b>106</b>
6.11 Vitesse moyenne parcourue.....	88	<b>13. Spécifications</b> .....	<b>108</b>
6.12 Vitesse maximale parcourue.....	88		
6.13 Distance de parcours.....	88		
6.14 Compteur kilométrique.....	88		
6.15 Portée restante de l'assistance.....	89		
6.16 Capacité de batterie.....	89		
6.17 Cadence.....	89		
6.18 Eclairage marche/ arrêt.....	89		
6.19 Assistance de poussée.....	90		
6.20 Réglage de l'horloge et du compteur km/mile.....	90		
6.21 Mode de diagnostic.....	91		

# 1. Introduction

Ces consignes ont été spécialement mises au point pour votre unité d'entraînement, le tableau d'afficheur, le pack batterie et le chargeur.

## **NE PAS TENIR COMPTE DES AVERTISSEMENTS REPRIS DANS CE GUIDE PEUT CAUSER DES BLESSURES GRAVES ET PEUT VOUS ETRE FATAL.**

Les informations très importantes contenues dans ce guide sont accompagnées des symboles et/ ou pictogrammes suivants :

	Voici le symbole qui indique un avertissement de sécurité. Ce symbole vous avertit des dangers qui peuvent entraîner des blessures corporelles. Respecter toutes les consignes de sécurité et/ ou exigences qui accompagnent ce symbole afin d'éviter des blessures (qui pourraient vous être fatales).
	Un AVERTISSEMENT fait référence à une situation dangereuse qu'il convient d'écartier pour éviter d'éventuelles blessures (qui pourraient vous être fatales).
<b>ATTENTION</b>	Une REMARQUE fait référence à des mesures de précaution spécifiques que vous devez prendre pour éviter d'endommager le cycle ou d'autres biens.
<b>CONSEIL</b>	Un CONSEIL décrit l'information pour le déroulement plus facile et plus rapide de procédures et conseille.
	Fait référence à des gestes que vous ne devez pas faire pour des motifs de sécurité.

\* Les produits et les spécifications sont susceptibles de modifications sans avis au préalable.

**Vérifier la législation locale en vigueur et les exigences légales avant d'utiliser un E-bike.**

## 2. Zones d'autocollants avertisseurs et de spécifications

Lire le contenu de tous les autocollants/ toutes les étiquettes sur votre pack de batterie et votre chargeur. Les informations inscrites sur ces autocollants sont très importantes en vue d'un fonctionnement correct et pour assurer votre sécurité. **NE PAS** enlever les autocollants/ étiquettes sur le pack de batterie ou le chargeur.

### Batterie intégrée au porte-bagage

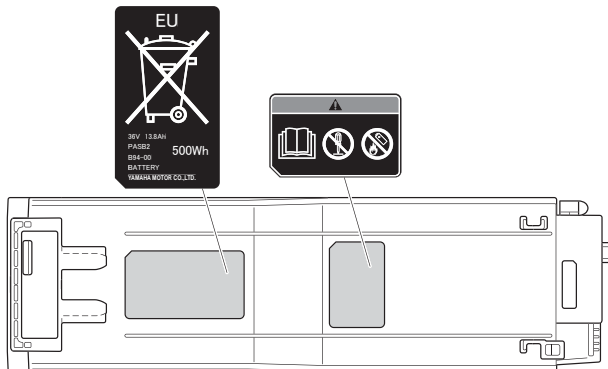

### Batterie posée sur le cadre

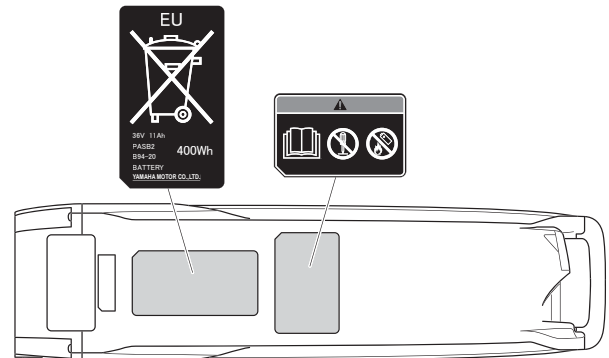

### Chargeur

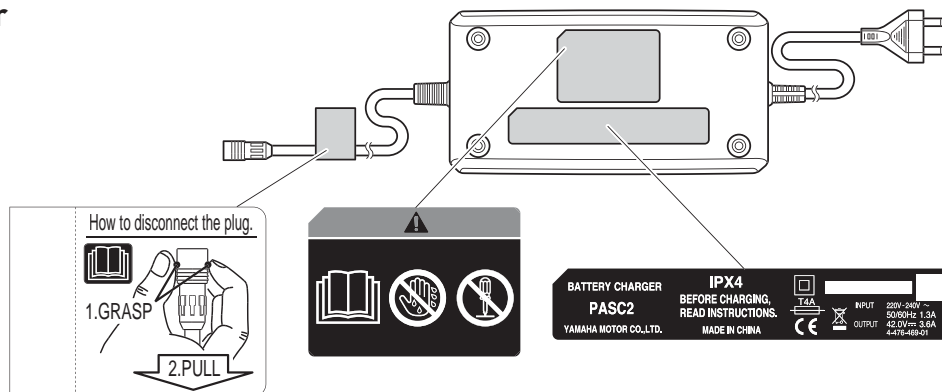

Apprivoiser les pictogrammes suivants et lire le texte qui l'accompagne. Vérifier ensuite quels pictogrammes s'appliquent à votre modèle.



Lire le manuel de consignes d'instruction



Ne pas démonter ou ouvrir



Ne pas jeter dans un feu ouvert



Ne pas toucher avec les mains mouillées

### 3. Description

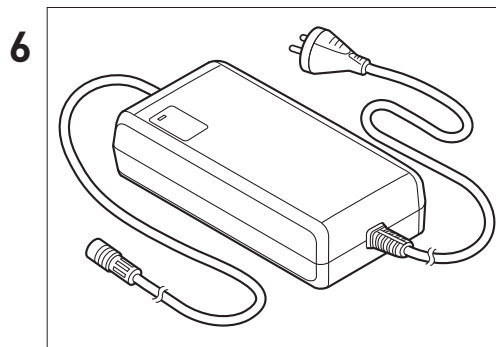
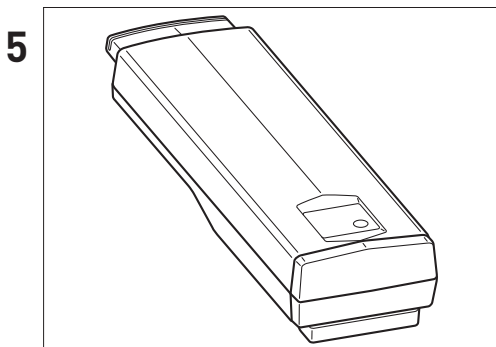
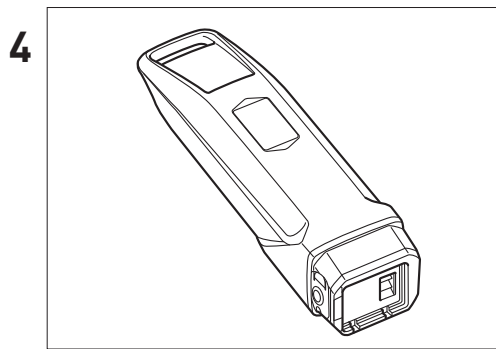
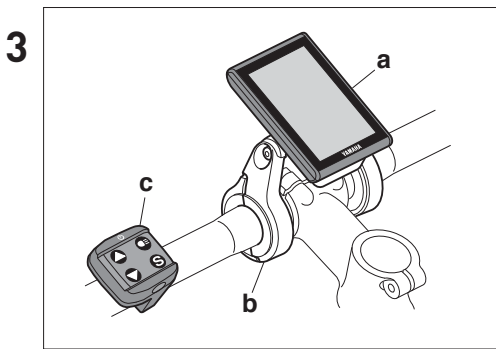
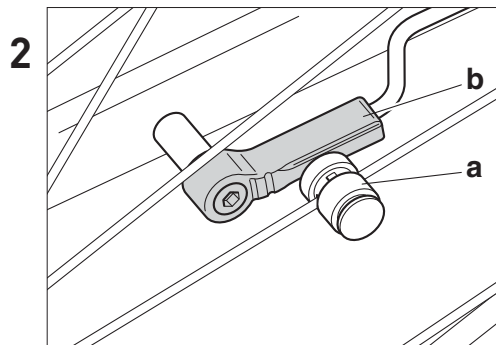
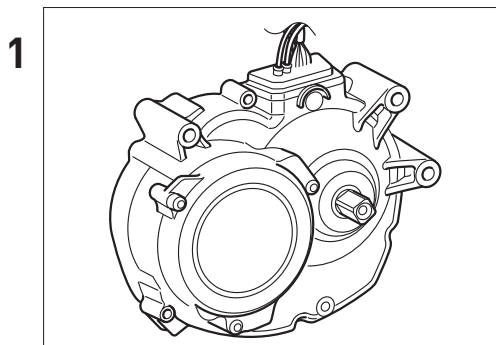

1. Unité d'entraînement
2. Set capteur de vitesse
  - a. Capteur aimant pour fixation sur les rayons
  - b. Enregistreur
3. Tableau afficheur LCD
  - a. Affichage (amovible)
  - b. Support affichage
  - c. Unité de commande
4. Pack de batterie posé sur le cadre
5. Pack de batterie intégrée au porte-bagage
6. Chargeur

## 4. Systèmes E-bike

### 4.1 Les systèmes E-bike ont été conçus pour offrir une assistance de pédalage optimale.

Ces systèmes vous offre une assistance dans un rayon d'action standard qui est fonction de paramètres tels que sa propre force de pédalage, la vitesse de parcours et de la vitesse sélectionnée.

Dans les situations suivantes, le système E-bike ne fonctionnera pas :

- Lorsque l'afficheur est éteint.
- Lorsque vous roulez à une vitesse supérieure à 25 km/heure.
- Lorsque vous ne pédalez pas.
- Lorsque la batterie est vide.
- Lorsque la fonction de mise hors tension automatique\* est activée.  
\* L'alimentation s'arrête automatiquement lorsque le système E-bike. n'est pas actionné pendant 5 minutes ou plus.
- Lorsque le pédalage assisté est en position arrêt (position OFF).
- Lorsque le bouton de l'assistance de poussée est relâché.
- Lorsque l'affichage du guidon est enlevé.

### 4.2 Trois niveaux d'assistance au pédalage

Vous pouvez sélectionner 3 niveaux d'assistance au pédalage : High Performance, Standard, Éco et Off (autrement dit fort, moyen, économique et arrêt).

En fonction des circonstances d'utilisation, consulter « Afficher et sélectionner pédalage assisté » pour obtenir des informations sur les différents niveaux d'assistance.

<b>High-Performance</b>	A utiliser lorsque vous souhaitez un pédalage assisté maximal par exemple lorsqu'il y a du vent ou lorsque la pente est forte.
<b>Standard</b>	A utiliser lorsque vous roulez sur des routes plates ou légèrement en pente.
<b>Éco</b>	A utiliser pour rouler un maximum de kilomètres.
<b>Off</b>	A utiliser lorsque vous ne souhaitez pas de pédalage assisté. Les autres fonctions sur l'afficheur restent utilisables.

### 4.3 Tableau assistance au pédalage

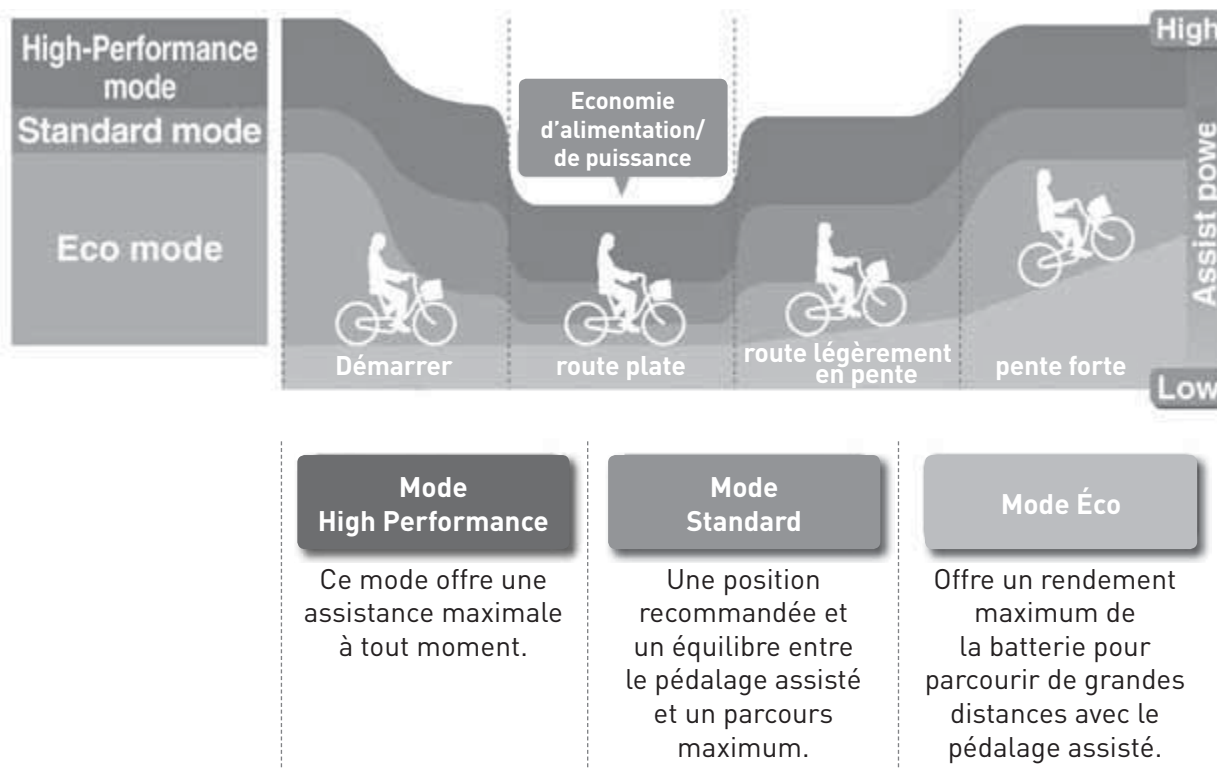

- Cette illustration ne constitue qu'une référence. Dans la pratique, les performances sont variables en fonction des conditions environnantes telles que le revêtement de la chaussée, le vent, etc.
- Aucune assistance au pédalage n'est fournie dans la position OFF.



#### 4.4 Circonstances qui peuvent limiter la portée restante de l'assistance au pédalage

La portée restante du pédalage assisté diminue dans les circonstances suivantes :

- Arrêts et démarrages fréquents
- Succession de parcours à forte pente
- Mauvaise qualité du revêtement de la chaussée
- Transport de charges importantes ou de bagages
- Adopter la vitesse d'enfants qui vous accompagnent
- Contrevent fort
- Faible température extérieure
- Pack de batterie usé
- La portée restante peut se voir réduite lorsque le vélo est en mauvais état ou lorsqu'il est mal entretenu

Exemples de mauvais entretien qui peut réduire la portée restante du pédalage assisté:

- Pneus sous-gonflés
- Chaîne qui ne tourne pas correctement (qui fait du bruit)
- Freins qui frottent

#### CONSEIL

Un entretien régulier de votre E-bike par votre revendeur est recommandé pour une condition optimale de votre E-bike et une durée de vie plus longue de votre E-bike et votre plaisir à rouler à vélo !

## 5. Informations pour votre sécurité



**ATTENTION**

- Ne jamais utiliser le chargeur pour recharger d'autres batteries ou des appareils électriques.
- Ne jamais utiliser un autre chargeur pour recharger ce pack de batterie spécifique. L'utilisation d'un autre chargeur peut provoquer un incendie, une explosion ou l'endommagement de votre pack de batterie.
- Ce chargeur peut être utilisé par des personnes âgées de 8 ans et plus dont la capacité physique, mentale ou sensorielle est limitée ou dont l'expérience ou les connaissances ne sont pas suffisantes à condition d'être sous la supervision d'une personne responsable ou après que celle-ci ait donné les consignes nécessaires en matière d'utilisation tout en s'assurant que l'utilisateur du chargeur est bien conscient des dangers éventuels. Il est interdit aux enfants de jouer avec le chargeur. Il est également interdit aux enfants de nettoyer ou d'entretenir le chargeur à moins que cela ait lieu sous la supervision d'une personne responsable.
- Les enfants ne doivent pas jouer avec le chargeur. Votre surveillance est impérative.
- Même si le chargeur est imperméable, celui-ci ne doit en aucun cas être plongé dans de l'eau ou d'autres liquides. Ne pas utiliser le chargeur lorsque les contacts de charge sont mouillés.
- Ne jamais toucher la prise du fil de réseau, la prise du fil du chargeur ou le chargeur avec des mains mouillées au risque de recevoir un choc électrique.
- Ne toucher pas les contacts de charge du chargeur avec des objets en métal. Éviter un court-circuit entre les différents contacts de charge au risque de provoquer des chocs électriques, un incendie ou l'endommagement du chargeur.
- Dépoussiérer régulièrement la prise du fil de réseau. L'humidité fixée ou autre salissure peuvent réduire le fonctionnement de l'isolation et provoquer un incendie.
- Ne jamais démonter le chargeur et ne jamais y apporter de modifications techniques au risque de provoquer un incendie et/ ou des chocs électriques.
- Ne jamais utiliser le chargeur en combinaison avec un interrupteur de table ou une rallonge au risque d'augmenter la tension par rapport à la tension nominale ce qui est susceptible d'entraîner un incendie.
- Ne pas utiliser le chargeur avec un fil de réseau compact ou enroulé et ne pas ranger le chargeur alors que le fil du chargeur est enroulé. Tout endommagement du fil de réseau est susceptible d'entraîner un incendie ou des chocs électriques.
- Bien introduire la prise du fil dans l'interrupteur ainsi que la prise du fil du chargeur dans le pack de batterie. Un contact insuffisant entre les prises et les points de contacts peut conduire à un incendie en conséquence de chocs électriques ou de surchauffe.
- Ne pas utiliser le chargeur en la présence de matériaux, de liquides ou de gaz inflammables pouvant entraîner un incendie ou une explosion.
- Ne pas couvrir le chargeur et ne déposer aucun objet sur le chargeur en cours d'utilisation pouvant entraîner une surchauffe interne ou un incendie.
- Ne jamais toucher au chargeur ou au pack de batterie alors qu'il est en cours de chargement. Le chargeur et le pack de batterie peuvent atteindre des températures entre 40 °C et 70 °C au cours du chargement ce qui peut provoquer des brûlures.
- Ne pas utiliser le chargeur lorsque le boîtier du pack de batterie est endommagé ou déchiré ou lorsqu'une mauvaise odeur s'en dégage. La fuite de liquide de batterie peut entraîner des blessures graves.
- Ne pas court-circuiter les contacts du pack de batterie au risque de causer une surchauffe ou un incendie avec des blessures corporelles graves ou la détérioration du matériel.

## 5. Informations pour votre sécurité suite

- Ne jamais démonter ou apporter de modifications techniques au chargeur au risque de causer une surchauffe ou un incendie avec des blessures corporelles graves ou la détérioration du matériel.
- Ne plus utiliser le chargeur si le fil de réseau est endommagé, le faire examiner et réparer par un revendeur homologué.
- Pendant le chargement du pack de batterie ne pas faire tourner les pédales du vélo ou déplacer le vélo. Les fils peuvent effectivement s'enfiler dans les pédales pouvant endommager le chargeur, le fil de réseau et/ ou la prise du fil de réseau.
- Ménager le fil de réseau : Ne pas brancher le chargeur dans un interrupteur à l'intérieur de votre domicile alors que votre vélo se trouve à l'extérieur. En effet, le fil de réseau peut se retrouver coincé entre une porte ou une fenêtre.
- Ne pas passer avec le vélo ou autre véhicule sur le fil de réseau ou la prise du fil de réseau au risque d'endommager le fil ou la prise.
- Ne pas faire tomber le pack de batterie et éviter tout choc ou impact au risque de causer une surchauffe, un incendie ou une explosion pouvant entraîner des blessures corporelles graves et/ ou une détérioration du matériel.
- Ne pas jeter le pack de batterie dans un feu ouvert ou l'exposer à une source de chaleur au risque de causer un incendie ou une explosion avec en conséquence des blessures corporelles graves et/ ou une détérioration du matériel.
- Ne pas démonter ou modifier le système E-bike. N'utiliser que des pièces détachées et accessoires originaux. Le non-respect de cette consigne de sécurité peut entraîner la détérioration du produit ou causer des défaillances et augmenter aussi le risque de blessures corporelles.
- Lors d'un arrêt, utiliser les freins avant et arrière et poser les deux pieds au sol. En gardant un pied sur une pédale alors que vous êtes en arrêt, vous pouvez activer sans le vouloir le pédalage assisté et perdre ainsi le contrôle de votre vélo ce qui est susceptible de causer de graves blessures corporelles ainsi que la détérioration du matériel.
- Ne pas utiliser votre vélo si vous remarquez une anomalie au niveau du pack de batterie ou du système E-bike. Le non-respect de cette consigne de sécurité peut provoquer la perte de maîtrise de votre vélo ainsi que des blessures corporelles graves.
- Vérifier la capacité restante de batterie avant de partir lorsqu'il fait nuit. L'éclairage s'éteint environ 2 heures après l'arrêt du pédalage assisté car la tension de charge devient trop faible. Rouler dans l'obscurité sans éclairage augmente le risque d'accident.
- Ne démarrer pas avec un pied sur une pédale et l'autre en trottinant pour aller plus vite tout en étant assis sur la selle. En effet, vous risquez de perdre l'équilibre et la maîtrise du vélo et en conséquence des blessures corporelles graves ou la détérioration du matériel. Ne démarrer que depuis la position arrêt tout en étant assis sur la selle.
- N'appuyer pas sur le bouton du pédalage assisté lorsque la roue arrière n'est pas en contact avec le sol. En effet, la roue va se mettre à tourner très vite et des objets dans l'entourage proche du vélo risquent de se mettre dans les rayons.
- Ne pas enlever l'afficheur pendant votre parcours à vélo. En effet, le pédalage assisté va s'arrêter et vous risquez de tomber.

## 6. Fonctions de mesure et de réglage

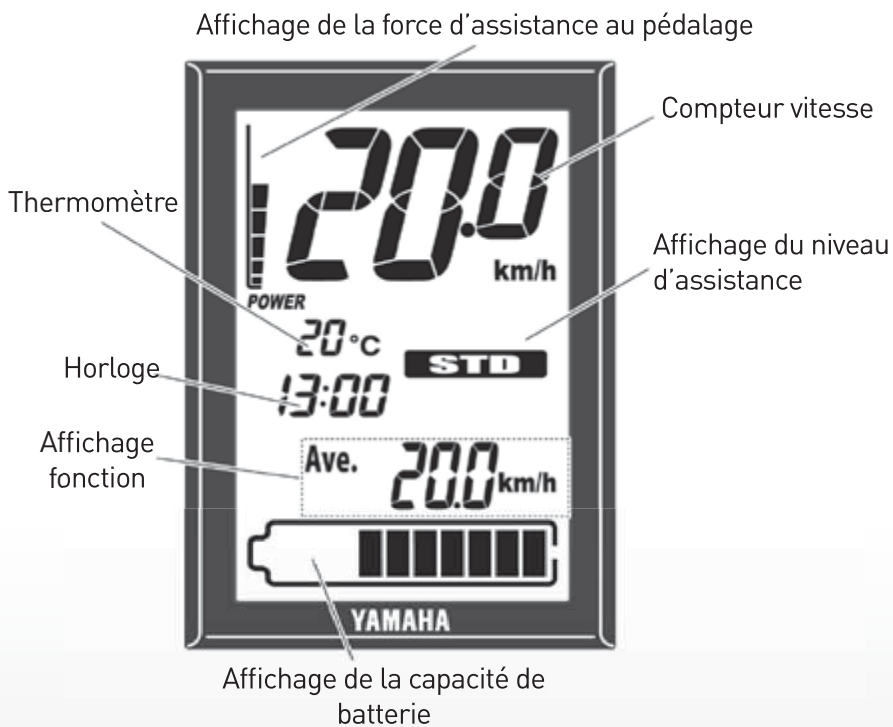
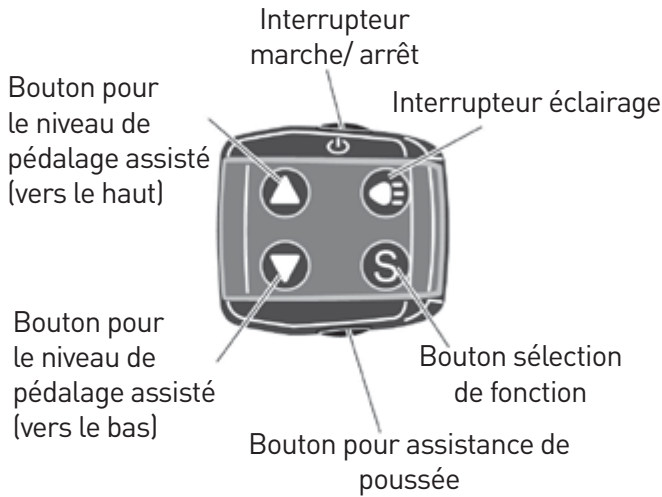

## 6.1 LCD-display

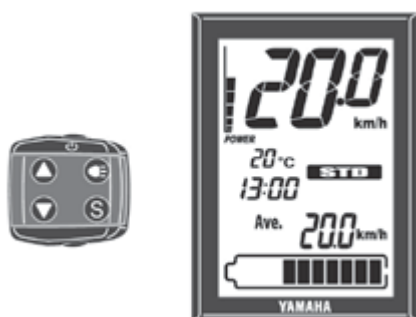

L'afficheur LCD indique l'information relative aux différentes fonctions et sélections.

## 6.2 Batterij

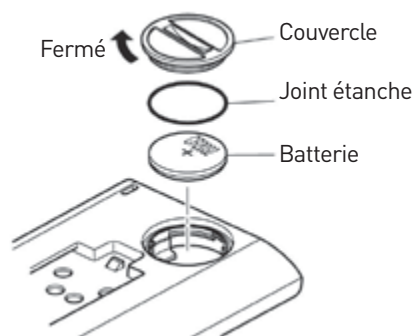

Vérifier que la batterie qui convient (batterie CR2032) est positionnée correctement à l'arrière de l'afficheur. Mettre une batterie neuve s'il n'y a pas encore de batterie ou si la tension de charge de la batterie est trop faible. Consulter le paragraphe intitulé « Horloge et réglage kms/ miles » pour le réglage de l'heure et des unités pour la distance et la vitesse.

### CONSEIL

Veiller que le joint étanche est correctement monté.  
Utiliser une nouvelle batterie CR2032 (en vente à l'unité).

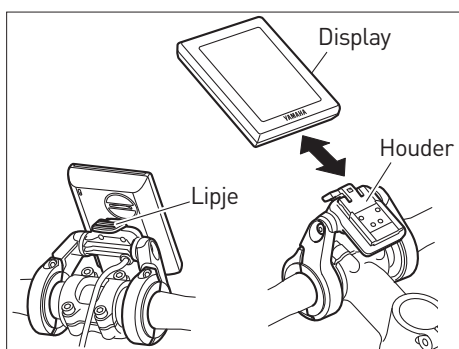

### 6.3 Mettre en place et retirer l'afficheur

Pour positionner l'afficheur, vous placez l'afficheur sur le support que vous faites coulisser vers l'arrière (dans le sens opposé des aiguilles d'une montre) dans le support jusqu'à ce vous entendiez « un clic audible ». Pour l'enlever, vous appuyez sur la partie supérieure du support sur la languette et vous faites coulisser l'afficheur vers l'avant (dans le sens de la marche).

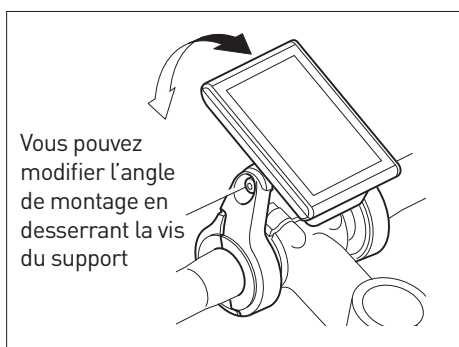

#### CONSEIL

L'angle de montage de l'afficheur le plus propice dépend de l'utilisateur du vélo. Vous pouvez modifier l'angle de montage en desserrant la vis du support.

Ne pas enlever l'afficheur pendant votre parcours.

Assurez-vous que l'afficheur est en arrêt avant de le mettre en place ou de le retirer.

### 6.4 Alimentation marche/ arrêt



En appuyant sur l'interrupteur marche/ arrêt, l'alimentation est raccordée ou stoppée.

En raccordant l'alimentation, tous les affichages de fonction sont allumés. Ensuite les indicateurs tels que la capacité de batterie, la vitesse, la force du pédalage assisté et l'affichage de fonction (vitesse moyenne par exemple), le niveau de pédalage assisté (STD pour standard par exemple) deviennent apparents ainsi que l'heure et le thermomètre.

#### CONSEIL

- Lors de la mise en marche de l'alimentation, le système sélectionne automatiquement le niveau d'assistance STANDARD.
- Ne pas poser les pieds sur les pédales en mettant en marche l'afficheur. Ne pas démarrer/ partir juste après avoir mis en place l'afficheur au risque d'affaiblir la force d'assistance (à savoir qu'une assistance faible ne correspond pas dans ce cas à une défaillance). Si par mégarde, vous avez quand même fait ce qu'il ne fallait pas faire, retirez vos pieds des pédales, raccordez à nouveau l'alimentation et attendez quelques instants (environ 2 secondes) avant de repartir.

Indicateur du niveau d'assistance

Niveau d'assistance vers le haut



Niveau d'assistance vers le bas



### 6.5 Indicateur et sélection du niveau d'assistance

L'indicateur du niveau d'assistance indique le niveau d'assistance sélectionné.

- Lorsque vous poussez la touche du niveau d'assistance vers le haut (flèche vers le haut), le niveau change dans l'ordre OFF-ECO-STD- HIGH.
- Lorsque vous poussez la touche du niveau d'assistance vers le bas (flèche vers le bas), le niveau change dans l'ordre HIGH-STD-ECO-OFF.

**CONSEIL**

Après la dernière option d'une série (vers le haut ou vers le bas) vous ne pouvez sélectionner un autre niveau en continuant à appuyer sur la même touche.

Pour faire un autre choix, utiliser une autre touche.

Au niveau d'assistance OFF, le niveau d'assistance et l'indicateur force d'assistance ne sont pas indiqués sur l'afficheur.

Compteur vitesse



### 6.6 Compteur de vitesse

Le compteur de vitesse indique la vitesse de votre vélo en kilomètres ou en miles par heure.

Consulter le paragraphe « réglage horloge et km/mile » pour le réglage de kilomètres ou de miles.

**CONSEIL**

Pour une vitesse de parcours inférieure à 0,5 km/heure ou 0,3 mile/heure le compteur de vitesse affiche 0,0 km/heure ou 0,0 MPH.



Indicateur capacité de batterie



### 6.7 Indicateur capacité de batterie

L'indicateur de la capacité de batterie indique l'électricité restante approximative du pack de batterie selon une barre de 11 segments.

Indicateur de la force d'assistance



### 6.8 Indicateur de la force d'assistance

L'indicateur de la force d'assistance est une indication graphique en 8 segments (blocs) de l'assistance fournie par le système E-bike.

Lorsque le système E-bike n'est pas enclenché, aucun segment n'apparaît.

Lorsque le système E-bike est enclenché, plusieurs blocs apparaissent sur l'afficheur au fur et à mesure que la force d'assistance fournie augmente.



Klok



### 6.9 Horloge

Indique l'heure selon un horaire de 24 heures. Consulter le paragraphe « réglage horloge et km/mile » pour régler l'heure. L'heure est indiquée en permanence même lorsque l'afficheur est en arrêt ou retiré du support.





Funcție  
keuzetoets



Funcție  
weergave



### 6.10 Indication de fonction

L'indicateur de fonction peut indiquer les fonctions suivantes :

- Vitesse moyenne parcourue
- Vitesse maximale parcourue
- Distance de parcours
- Compteur kilométrique
- Portée restante de l'assistance
- Capacité de la batterie (en %)
- Cadence

En appuyant plusieurs fois sur la touche de fonction, apparaîtront successivement sur l'afficheur les fonctions suivantes :

Vitesse moyenne parcourue – vitesse maximale parcourue – distance de parcours - compteur kilométrique – portée restante de l'assistance - capacité de la batterie en % - Cadence - Vitesse moyenne parcourue.

Les valeurs de la vitesse moyenne, vitesse maximale et distance de parcours peuvent être mises à zéro en maintenant appuyée la touche de fonction pendant 2 secondes ou plus.

### 6.11 Vitesse moyenne parcourue

Ave. **27** km/h

Cette option indique la vitesse moyenne (en kilomètres ou miles par heure) depuis la dernière fois que cette valeur a été mise à zéro. En désactivant l'afficheur, la valeur enregistrée reste visible sur l'afficheur. Vous pouvez mettre à zéro la valeur de la vitesse moyenne en maintenant appuyée la touche de fonction pendant 2 secondes ou plus.

Max. **137** km/h

### 6.12 Vitesse maximale parcourue

Cette option indique la vitesse maximale parcourue (en kilomètres ou miles par heure) depuis la dernière fois que cette valeur a été mise à zéro. En désactivant l'afficheur, la valeur enregistrée reste visible sur l'afficheur. Vous pouvez mettre à zéro la valeur de la vitesse maximale parcourue en maintenant appuyée la touche de fonction pendant 2 secondes ou plus.

**33.1** km

### 6.13 Distance de parcours

Cette option indique la distance parcourue (en kilomètres ou en miles par heure) depuis la dernière fois que cette valeur a été mise à zéro. En désactivant l'afficheur, la valeur enregistrée reste visible sur l'afficheur. Vous pouvez mettre à zéro la valeur de la distance parcourue en maintenant appuyée la touche de fonction pendant 2 secondes ou plus.

ODO **157** km

### 6.14 Compteur kilométrique

Cette option indique la distance totale parcourue (en kilomètres ou en miles) lorsque l'afficheur est en marche. La valeur de la distance totale parcourue ne peut être mise à zéro.

DIST

15 km

### 6.15 Portée restante de l'assistance

Cette option indique une distance approximative (en kilomètres ou en miles) que vous pouvez encore parcourir avec le pédalage assisté à partir de la capacité de batterie enregistrée à cet instant précis. Si vous modifiez le niveau d'assistance alors que cette option est visible sur l'afficheur, vous modifiez aussi la portée restante de l'assistance. Vous ne pouvez pas mettre à zéro la portée restante de l'assistance.

#### CONSEIL

- La portée restante de l'assistance dépend des conditions de parcours (pente, vent de face) et la tension de charge du pack de batterie qui baisse lentement. Consulter le paragraphe 4.4 à la page 8.
- En sélectionnant le niveau d'assistance OFF, l'afficheur indique '----'.

### 6.16 Capacité de batterie (%)

33 %

Cette option indique la tension de charge restante du pack de batterie.

Vous ne pouvez mettre à zéro la valeur de la capacité de batterie restante.

### 6.17 Cadence

50.0 rpm

Cette option indique la vitesse de pédalage en tours par minute. Vous ne pouvez mettre à zéro la valeur de vitesse de pédalage.

#### CONSEIL

Lorsque vous pédalez en arrière, l'afficheur indique une cadence '0,0'.

### 6.18 Eclairage marche/ arrêt



En appuyant sur l'interrupteur d'éclairage, l'éclairage se met en marche ou en arrêt.

En mettant en marche l'éclairage, l'éclairage de fond de l'afficheur se met également en marche.

#### ATTENTION

Lorsque la batterie se vide en roulant et ne fournit plus aucune assistance, l'éclairage continue à fonctionner pendant encore environ 2 heures. Il faut en tenir compte au risque de devoir faire du vélo dans l'obscurité.

### 6.19 Assistance de poussée

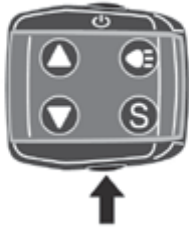

L'assistance de poussée permet de déplacer le vélo sans avoir à pédaler alors que vous êtes assis sur le vélo ou marchez avec le vélo à la main. Pour utiliser cette fonction, maintenir ce bouton appuyé.

L'assistance de pression s'arrête dans les situations suivantes :

- Lorsque vous relâchez le bouton assistance de poussée.
- Lorsque vous appuyez sur le bouton d'assistance de poussée en même temps que d'appuyer sur un autre bouton.
- Lorsque vous commencez à pédaler.
- Lorsque la vitesse de votre vélo est supérieure à 6 km/heure.
- Lorsque vous sélectionnez le niveau OFF.
- Lorsque les roues de votre vélo ne tournent pas (parce que vous freinez, au contact d'un obstacle, etc.).

### 6.20 Réglage de l'horloge et du compteur km/mile

Pour le réglage de l'horloge et de l'unité de distance/ de vitesse, procéder comme suit :

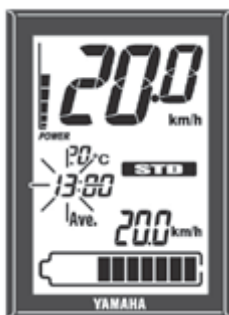

1. Positionner l'afficheur désactivé dans le support.
2. Appuyer sur l'interrupteur marche/ arrêt alors que vous maintenez appuyée la touche de sélection de fonction.
3. Dès que l'affichage horaire (les 2 premiers caractères des 4) commence à clignoter, relâchez les touches.
4. Avec les touches qui vous permettent de sélectionner le niveau d'assistance (touches avec flèches vers le haut et vers le bas) vous sélectionnez ensuite l'heure que vous souhaitez voir affichée.
5. Appuyer sur la touche de sélection de fonction : les 2 premiers caractères des 4 commencent à clignoter.
6. Avec les touches qui vous permettent de sélectionner le niveau d'assistance (touches à flèches vers le haut ou vers le bas) vous sélectionnez ensuite la minute que vous souhaitez voir affichée.

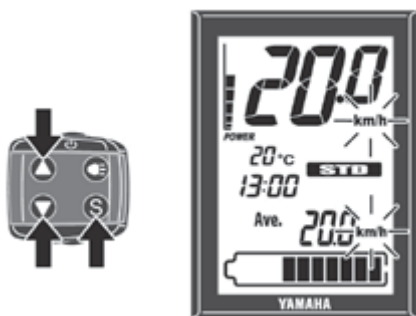

7. Appuyer sur la touche de sélection de fonction : les indicateurs de distance et de vitesse (tous deux affichés en km/ heure ou MPH) commencent à clignoter.
8. Avec les touches qui vous permettent de sélectionner le niveau d'assistance (touches à flèches vers le haut et vers le bas) vous sélectionnez ensuite 'km et km/ heure' ou 'mile & MPH' en fonction de votre choix.



9. Appuyer sur l'interrupteur marche/ arrêt. Les valeurs de réglage sont enregistrées et la fonction est fermée.

### 6.21 Mode de diagnostic



Les systèmes E-bike disposent d'un mode de diagnostic. En enclenchant l'alimentation alors qu'il y a une panne ou une défaillance, le système vous en informe : l'indicateur niveau d'assistance et l'indicateur capacité de batterie clignotent à tour de rôle et dans le champ du compteur de vitesse apparaît un signalement d'erreur 'Er'. Consulter le paragraphe intitulé « RESOUDRE LES PROBLEMES » à la page 30 pour les symptômes et les solutions en cas d'affichage d'informations dérogatoires et du clignotement des indicateurs.



**WARNING** Lorsque l'afficheur signale une erreur, vous devez faire contrôler votre vélo auprès d'un revendeur le plus rapidement possible.

## 7. Pack de batterie et procédure de chargement

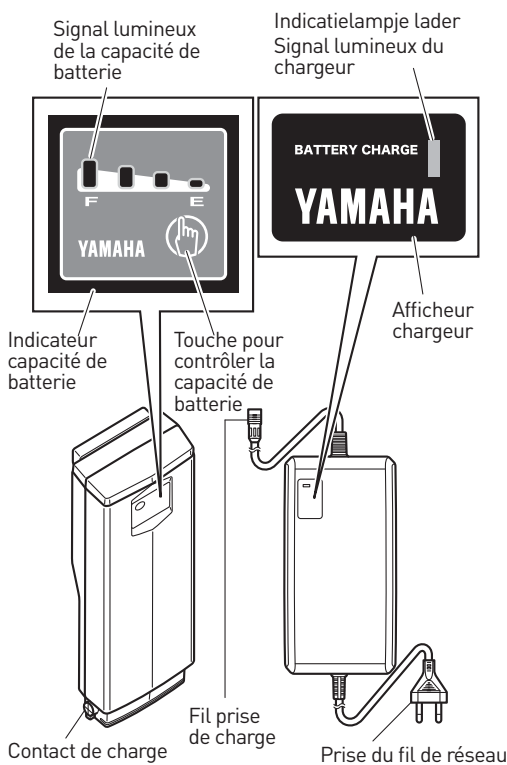

Le pack de batterie de votre système E-bike Yamaha est une batterie au lithium. Ce type de batterie est relativement léger et fournit d'excellentes performances. Il faut cependant bien tenir compte des caractéristiques suivantes du pack de batterie :

- Les performances se réduisent lors de très hautes ou très basses températures.
- Le pack de batterie perd progressivement de sa tension de charge.
- Les performances se stabilisent après quelques utilisations.

Le pack de batterie de votre système E-bike est pourvu d'un ordinateur intégré qui vous informe de la capacité restante de batterie approximative ainsi que d'autres pannes ou défaillances éventuelles.

Le signal lumineux de la capacité de batterie vous donne ces informations.

En appuyant sur la touche de l'indicateur de la capacité de batterie, vous pourrez lire la capacité de batterie restante dans un délai de 5 secondes.

Consulter le paragraphe 8.2 à la page 99 pour obtenir la capacité de batterie restante approximative. Consulter le paragraphe 11.2 à la page 104 pour obtenir des informations pour le dépannage et la solution de pannes.

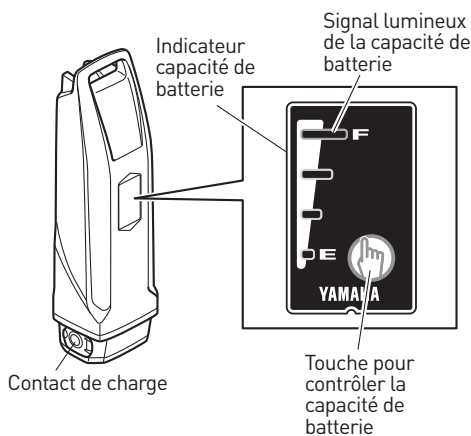

### 7.1 Bonnes conditions pour le chargement du pack batterie

Pour recharger en toute sécurité et de manière efficace le pack de batterie, il est conseillé d'utiliser le chargeur dans les conditions suivantes :

- Sur une surface plane et stable (installé sur le porte-bagage du vélo).
- Après en avoir enlevé poussière et humidité.
- Ne pas recharger au soleil.
- Recharger dans un endroit sec et bien aéré.
- A tenir à l'écart de la portée des animaux et des enfants.
- Recharger à une température ambiante située entre 15 et 25 °C.

### 7.2 Mauvaises conditions pour le chargement du pack batterie et solutions éventuelles

Les conditions atmosphériques décrites ci-dessous peuvent mener à ce que le chargement se mette en « veille » ou « en report » sans que la batterie soit suffisamment rechargée.

- **Recharger lors de températures estivales, chargement veille/ reporté**

Si vous rechargez le pack batterie à un endroit exposé directement au soleil, le chargeur peut juste après l'utilisation du vélo se mettre en veille (tous les 4 signaux lumineux de la capacité de batterie clignotent lentement). Consulter le paragraphe 7.5 à la page 95. Dans ce cas, la recharge est interrompue automatiquement pour éviter que le pack de batterie ne dépasse la température maximale spécifiée. Pour éviter ce phénomène, rechargez la batterie refroidie dans un endroit où la température se situe entre 15 et 25 °C.

Lorsque le système de recharge a reporté le chargement, vous pourrez réduire le moment de veille en plaçant la batterie et le chargeur dans un endroit frais.

- **Recharger lors de températures hivernales, chargement veille/ reporté**

Si vous rechargez le pack de batterie alors que la température ambiante est de 0 °C ou plus basse, le système peut se mettre en veille. Si pendant le chargement, la température baisse en deçà de cette valeur, par exemple pendant le refroidissement nocturne, le chargement sera reporté et le mode de veille sera enclenché pour protéger la batterie. Dans ce cas précis, vous pouvez redémarrer le chargement en déplaçant la batterie et le chargeur dans un espace où la température ambiante se situe entre 15 et 25 °C.

- **Interférences avec TV/radio/ ordinateur**

Recharger le pack de batterie à proximité de postes TV, radio ou appareils de ce type peut causer des interférences. Dans ce cas, vous devez déplacer le chargeur et la batterie très loin de ces appareils, dans un autre espace de préférence.



Si une panne survient lors du chargement du pack de batterie, débrancher la prise de l'interrupteur et faire refroidir le pack de batterie et le chargeur.

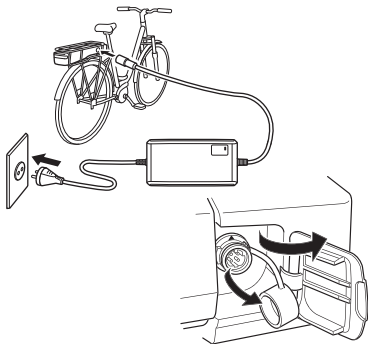

### 7.3 Recharger le pack de batterie alors qu'il est monté sur le vélo

#### Pour le pack de batterie intégré au porte-bagage, il convient de :

1. Insérer la prise du chargeur dans un interrupteur.
2. Ouvrir le petit clapet du boîtier du pack batterie, retirer le capuchon du contact du pack de batterie et raccorder la prise du chargeur à un contact de recharge.

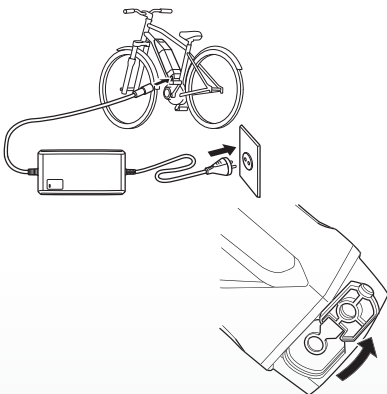

#### Pour le pack de batterie posé sur le cadre, il convient de :

1. Insérer la prise du chargeur dans un interrupteur.
2. Retirer le petit clapet du contact de charge du pack de batterie et raccorder la prise du chargeur au contact de charge.

#### ATTENTION

Ne pas raccorder la prise du chargeur à un contact de recharge du pack de batterie si celui-ci est humide. En effet, cela peut causer de graves détériorations au pack de batterie. Ne raccorder la prise du chargeur seulement si tous les raccords sont entièrement secs. N'exercer aucune pression forte sur la prise et ne tirer pas sur le chargeur alors que la prise est raccordée au contact de recharge au risque de détériorer la prise ou le fil.

3. Consulter le paragraphe 7.6 à la page 96 et vérifier que le chargeur recharge effectivement le pack de batterie.
4. Les signaux lumineux de la capacité de batterie vont s'allumer un à un jusqu'à ce qu'ils soient tous allumés. Lorsque le pack de batterie est entièrement rechargé, les signaux s'éteignent.

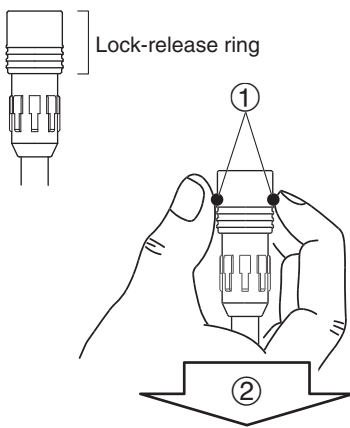

5. Vérifier si le chargement est réussi et retirer ensuite la prise du chargeur du pack de batterie. La prise se retire comme suit (voir croquis à gauche) :
  - 1 : Tenir le joint de fermeture.
  - 2 : Tirer le joint dans un mouvement en avant.
6. Remettre le capuchon sur le contact de recharge du pack de batterie.
7. Fermer le petit clapet. (s'applique uniquement aux batteries dans un support)



Ne jamais toucher à la prise d'alimentation, la prise de recharge ou les contacts de recharge avec des mains mouillées au risque de produire un choc électrique.

**CONSEIL**

- Le chargement commence automatiquement.
- Lorsque vous activez l'afficheur pendant le chargement du pack de batterie, toutes les fonctions s'affichent y compris l'indicateur de la capacité de batterie mais le système d'assistance n'est pas activé.
- En raccordant le chargeur sur le pack de batterie, le signal lumineux indiquant que le chargement est en cours va clignoter à intervalles de 0,2 seconde pour indiquer que le programme de recharge prépare le chargement. Il n'y a rien à faire, le chargement se fera automatiquement.
- Le chargement s'arrête automatiquement dès que la batterie est entièrement rechargée. Attendre avant de retirer le chargeur. Le chargeur peut rester raccordé toute une journée ou toute une nuit sur le pack de batterie.

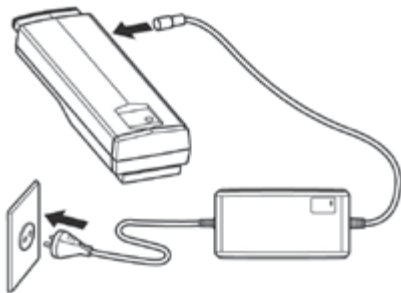

**7.4 Recharger le pack de batterie hors du vélo**

1. Désactiver le système avec l'interrupteur marche/ arrêt.
2. Pour ouvrir le fermoir du pack de batterie, utiliser la clé du câble de votre vélo. Vous pouvez retirer la clé du câble en verrouillant d'abord votre vélo.

**Pour le pack de batterie intégré au porte-bagage, il convient de :**

3. Insérer la clé dans le fermoir du pack de batterie et tourner la clé dans le sens inverse des aiguilles d'une montre pour déverrouiller le fermoir.
4. Enlever le pack de batterie en le tirant droit vers l'arrière.



Tirez le pack de batterie à l'aide de vos deux mains vers l'arrière sans le faire tomber. Le pack de batterie peut causer des blessures en tombant sur vos pieds.

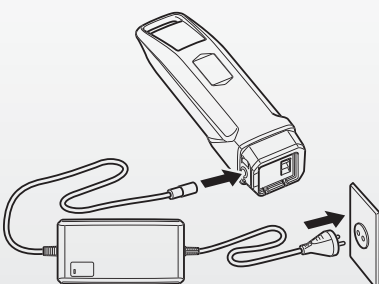

5. Vous pouvez enlever la clé du fermoir (dans le sens des aiguilles d'une montre).

**Pour le pack de batterie posé sur le cadre, il convient de :**

3. Insérer la clé dans le fermoir du pack de batterie et tourner la clé vers la droite pour déverrouiller le fermoir.
4. Enlever le pack de batterie en le tirant vers la gauche à partir de la partie supérieure (à l'aide de la manette) puis en le décrochant de la broche.



5. Retirer à nouveau la clé du fermoir du pack de batterie en la tournant vers la gauche et en la remettant dans le fermoir du vélo.
6. Retirer le petit clapet du contact de charge du pack de batterie et raccorder la prise du chargeur au contact de charge.

### ATTENTION

Ne pas raccorder la prise du fil du chargeur au contact de recharge du pack de batterie si celui-ci est humide au risque de provoquer de sévères détériorations au pack de batterie. Ne raccorder la prise du fil du chargeur uniquement si tous les raccords sont secs. Ne pas exercer de force importante sur la prise et ne pas tirer sur le fil du chargeur alors que la prise est raccordée au contact de recharge au risque d'endommager la prise et le fil.

- A partir d'ici, consulter le point 3 du paragraphe 7.3 à la page 93.

## 7.5 Reposer le pack de batterie sur le vélo

Vérifier les contacts du pack de batterie et enlever les salissures éventuelles.

### Pour le pack de batterie intégré au porte-bagage, il convient de :

Remettre la batterie à l'aide de vos deux mains sur le rail noir à l'intérieur du support et le pousser horizontalement jusqu'à ce que celui-ci soit raccordé à la broche.

Pousser d'un geste brusque la batterie jusqu'à obtention d'un clic sonore.

Vérifier que la batterie est bien montée en la tirant brièvement mais avec précaution vers l'arrière.

### Pour le pack de batterie posé sur le cadre, il convient de :

Faire glisser le pack de batterie dans le sens de la flèche de sorte que le fond de la batterie soit raccordé à la partie supérieure de la broche.

Faire glisser la partie supérieure de la batterie dans le sens de la flèche de sorte que la manette de la batterie soit raccordée au fermoir jusqu'à obtention d'un clic sonore.

Veiller à ce que la batterie soit bien fixée. Vérifier qu'elle est bien fixée en la tirant brièvement mais avec précaution.



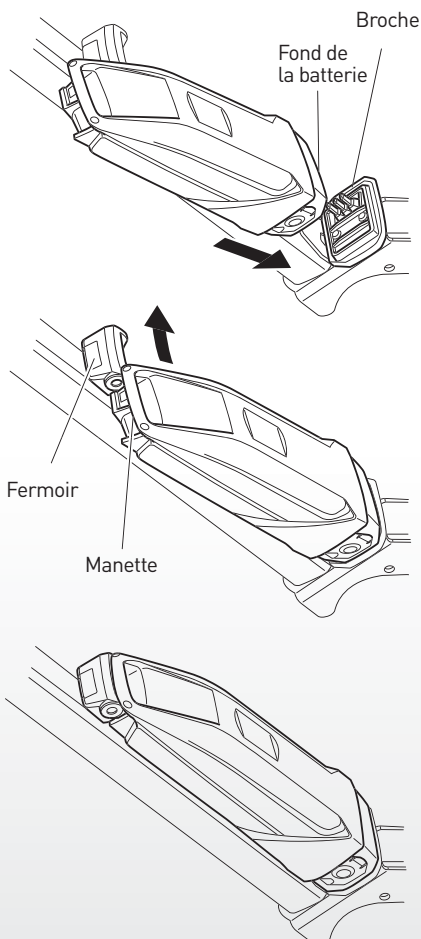

### ATTENTION

Assurez-vous que le pack batterie n'ait jamais été en contact avec des substances ou des matériaux étrangers.



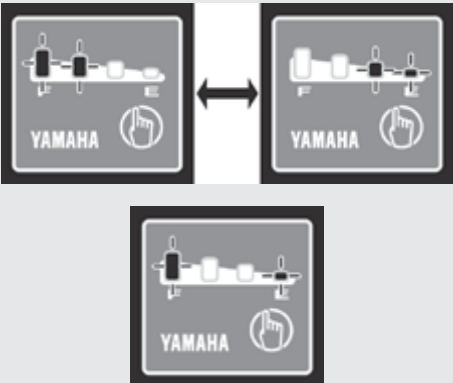

### 7.6 Lecture de l'état de charge

Signal lumineux du chargeur	Signaux lumineux de la capacité de batterie Support                      Cadre	Etat actuel	Détails
 <p><b>Allumé</b></p>	<p>Les signaux allumés indiquent le niveau de chargement de la batterie. Le signal clignotant indique la progression du chargement.</p>  <p>Dans l'exemple ci-dessus, la batterie est rechargée à 50-75%.</p>	<p>En cours de chargement</p>	<p>Pendant le chargement, les signaux lumineux de la capacité de batterie vont s'allumer un à un.</p>
 <p><b>Eteint</b></p>	 <p>Eteint</p>	<p>Chargement réalisé</p>	<p>Lorsque le chargement est réalisé, le signal lumineux sur le chargeur s'éteint et les signaux lumineux de la capacité de batterie s'éteignent aussi.</p>
	<p>4 signaux lumineux clignotent en même temps.</p> 	<p>Batterie en veille. *Température intérieure trop élevée ou trop faible.</p>	<p>Le chargement commence automatiquement dès que la température est appropriée. (Consulter le paragraphe 7.1 à la page 92.) Pour recharger la batterie, essayer de maintenir la température entre 15 et 25 °C.</p>
		<p>Signalement d'erreur</p>	<p>Défaillance du système de recharge. Consulter le paragraphe 11.2 à la page 104.</p>

**CONSEIL**

Même lorsque le chargement commence normalement, le système de recharge peut interrompre le chargement pour protéger la batterie lorsque les températures internes ou les températures ambiantes sont trop élevées ou trop basses. Dans ce cas, la batterie n'est pas suffisamment rechargée. Vérifier la capacité de batterie et (continuer) éventuellement le chargement de la batterie.

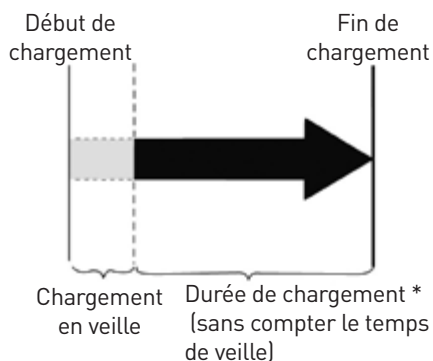

**7.7 Directives de durée de chargement**

La durée de chargement dépend de la capacité de batterie restante et de la température ambiante. Lorsque la batterie est entièrement vide, il faudra en moyenne 4 heures avant que le premier signal lumineux de la capacité de batterie ne s'allume.

Lorsque le système de recharge reporte le chargement et se met en mode de veille, à la durée totale de chargement doit s'ajouter la durée de veille.

\* Lorsque la batterie n'a pas été utilisée pendant une longue période, le chargement de la batterie qui dépend de sa condition et de la capacité de recharge restante va durer plus longtemps que d'habitude. Tant que les signaux lumineux ne clignotent pas tel que pour une panne ou une défaillance (voir le paragraphe 7.6 à la page 96) il n'y a pas de dysfonctionnement.

## 8. Vérifier la capacité de batterie restante



Il est possible de vérifier la capacité restante de batterie et de suivre la progression de son chargement. Cela se fait de 2 façons : au moyen de l'indicateur de la capacité de batterie sur l'afficheur ou à l'aide des signaux lumineux de la capacité de batterie sur la batterie.

### CONSEIL

- Lorsque la capacité de batterie est descendue à 0 (zéro) vous pouvez utiliser le vélo de manière classique.
- En utilisant un vieux pack de batterie, l'indicateur de la capacité de batterie peut tout à coup indiquer une très faible valeur alors que vous venez de démarrer. Cela indique qu'il y a une défaillance. Une fois que vous serez en route et que vous roulez de façon stable, l'afficheur indiquera une valeur de chargement correcte.



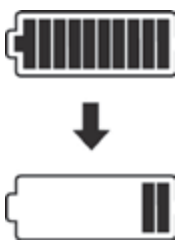







### 8.1 Affichage graphique de la capacité de batterie restante et affichage numérique approximatif de la capacité de batterie restante sur l'afficheur LCD

La capacité de batterie restante peut également être indiquée comme valeur numérique sur l'afficheur LCD en sélectionnant l'option avec le bouton de sélection de fonction sur l'unité de commande.

Affichage capacité de batterie restante sur l'afficheur LCD	Affichage numérique de la capacité de batterie restante	Situation de circonstance
	100 - 11%	En activant l'afficheur LCD et en roulant avec une batterie entièrement rechargée, la capacité de batterie restante diminue à chaque fois d'un segment ce qui est visible sur l'afficheur. Chaque segment correspond à 10% de la capacité de batterie.
 <p>Clignote lentement ← à intervalle de 0,5 seconde →</p>	10 - 1%	La capacité de batterie restante est très faible. Il faut recharger la batterie.
 <p>Clignote rapidement ← à intervalle de 0,2 seconde →</p>	0%	La batterie est vide. Eteindre l'afficheur LCD et recharger la batterie. Le pédalage assisté n'est plus possible mais vous pouvez toujours faire un usage classique de votre vélo. L'éclairage de votre vélo reste actif pendant environ 2 heures encore.

## 8.2 Signaux lumineux de la capacité de batterie et indication approximative de la capacité de batterie restante

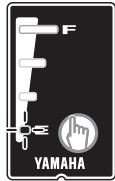
Pour vérifier la capacité de batterie restante, appuyer sur la touche : 

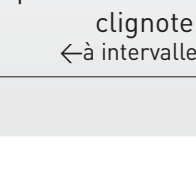
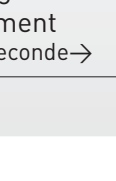
Signaux lumineux de la capacité de batterie		Evaluation de la capacité de batterie restante	Situation de circonstance
Support	Cadre		
		100 - 76%	En partant d'une batterie entièrement rechargée (100%) les signaux lumineux de la capacité de batterie s'éteignent un à un.
		75 - 51%	
		50 - 26%	
		25 - 11%	
		10 - 1%	
 La partie inférieure du signal lumineux clignote lentement		0%	La batterie est vide. Il faut recharger la batterie.
 La partie inférieure du signal lumineux clignote rapidement ← à intervalle de 0,2 seconde →			

## 9. Vérifications à effectuer avant l'utilisation du vélo

**AVERTISSEMENT**

Procéder à ces vérifications à chaque fois que vous utilisez votre vélo. Si vous avez des problèmes de compréhension de texte ou avez des difficultés pour effectuer une manipulation, prenez contact avec votre revendeur.

### ATTENTION

- Si vous constatez une défaillance ou une panne, contactez votre revendeur.
- Le mécanisme de pédalage assisté est composé de pièces détachées de précision. Nous vous recommandons de ne pas démonter le mécanisme vous-même.

En complément aux vérifications préalables à chaque utilisation, il est également recommandé d'effectuer les vérifications suivantes :

Numéro	Point de vérification	Détails
1	Capacité de batterie restante	Est-ce que la batterie est suffisamment rechargée ?
2	Montage du pack de batterie	Est-ce que le pack de batterie est installé correctement sur le porte-bagage, jusqu'au clic audible ?
3	Fonctionnement du système E-bike	Est-ce que le système E-bike fonctionne dès que vous utilisez le vélo ?
4	Afficheur	Est-ce que l'afficheur est correctement installé ?

## 10. Nettoyage et rangement

### ATTENTION

Pour nettoyer votre E-bike, ne jamais utiliser un appareil haute tension ou appareil à vapeur car l'eau pourrait infiltrer le système au risque d'endommager ou de causer des pannes du système d'entraînement ou du pack de batterie. En cas d'infiltration involontaire, faites contrôler votre vélo par votre revendeur.

### 10.1 Nettoyage du pack de batterie

Pour nettoyer le boîtier du pack de batterie, utiliser un chiffon doux légèrement humidifié. Ne pas arroser ou asperger d'eau directement sur le boîtier du pack de batterie.

### ATTENTION

Ne pas nettoyer les contacts de recharge avec une lime ou un objet saillant au risque de causer des pannes ou des défaillances.

### 10.2 Rangement

Ranger votre E-bike comme suit :

- sur une surface plane et stable
- dans un endroit sec et bien aéré
- dans un endroit à l'abri d'intempéries et des rayons du soleil

### 10.3 Rangement longue durée (1 mois ou plus) et réutilisation après une longue période d'arrêt

Si vous n'utilisez pas votre vélo pendant une période assez longue (1 mois ou plus), il convient de retirer le pack de batterie et de le stocker en respectant les consignes suivantes :

- Réduire la capacité de batterie restante jusqu'au niveau où 1 à 2 signaux lumineux restent allumés et ranger le pack de batterie à l'intérieur dans un endroit frais et sec (entre 10 et 20 °C).
- Vérifier la capacité de batterie restante chaque mois et recharger la batterie pendant environ 10 minutes dès qu'un signal lumineux clignote. Ne pas laisser la capacité de batterie restante trop se vider.
- Si la capacité de batterie a trop faibli et que la batterie n'est pas rechargée à temps, le phénomène de déchargement en profondeur peut survenir. Le déchargement en profondeur peut entraîner une détérioration irréparable à votre batterie. Dans ces cas, la garantie de votre batterie est annulée.

### CONSEIL

- Si vous stockez votre batterie alors qu'elle est entièrement rechargée ou entièrement vide, la durée de vie de celle-ci se réduit plus rapidement.
- En conséquence du déchargement de la batterie, celle-ci perdra lentement de sa tension au cours du stockage.
- La capacité de batterie s'amointrit au fil du temps mais en respectant les consignes de stockage, vous pouvez optimiser sa durée de vie.
- Avant de réutiliser le vélo après une longue période d'arrêt, vous devez contrôler le pack de batterie. Si vous ne vous êtes pas servi du vélo pendant 6 mois, il est recommandé de faire effectuer un contrôle de votre vélo par votre revendeur avant de vous en servir.

# 11. Résoudre les problèmes

## 11.1 Systèmes E-bike



Symptômes	Contrôles à effectuer	Action
Le pédalage est laborieux	Est-ce que l'afficheur est actif ?	Appuyer sur l'interrupteur marche/arrêt sur l'unité de commande pour raccorder l'alimentation.
	Est-ce que le pack de batterie est en place ?	Mettre en place un pack de batterie chargé.
	Est-ce que le pack de batterie est rechargé ?	Recharger le pack de batterie.
	Est-ce que le vélo est resté en arrêt pendant plus de 5 minutes ?	Activer à nouveau l'alimentation.
	Vous roulez sur une pente longue ou par température estivale avec des bagages lourds ?	Cela ne correspond pas à une panne. Il s'agit d'une protection du pack de batterie ou de l'unité d'entraînement lorsque la température est trop élevée. Le pédalage assisté reprendra dès que la température aura suffisamment baissé. Vous pouvez éviter ce problème en sélectionnant une vitesse plus faible que d'habitude.
	Est-ce que la température ambiante est faible (environ 10 °C ou moins) ?	Stocker le pack de batterie à l'intérieur lorsque les températures sont hivernales.
	Est-ce que réglage de l'afficheur est correct ?	Adapter le réglage de l'afficheur.
	Est-ce que vous rechargez le pack de batterie alors que le chargeur se trouve sur le porte-bagage du vélo ?	Arrêter le chargement du pack de batterie.
L'unité d'entraînement passe du mode marche au mode arrêt pendant le parcours	Est-ce que le pack de batterie est correctement monté ?	Contrôlez si le pack de batterie est correctement verrouillé. Si le problème subsiste alors que le pack de batterie est correctement verrouillé, il peut s'agir d'un contact défectueux. Faites contrôler votre vélo par un revendeur homologué.
L'unité d'entraînement fait un bruit crissant ou craquant		Il pourrait s'agir d'une défaillance au niveau de l'unité d'entraînement.
Une odeur étrange ou de la fumée se dégage de l'unité d'entraînement		Il pourrait s'agir d'une défaillance au niveau de l'unité d'entraînement.

Symptômes	Contrôles à effectuer	Action
Environ 4 secondes après la mise en marche, l'afficheur s'arrête	Vérifier si les contacts de raccordement du pack de batterie sont propres.	Enlever le pack de batterie, nettoyer les contacts de raccordement avec un chiffon propre et sec ou un coton-tige et remettre en place le pack de batterie.
La portée diminue	Est-ce que vous utilisez un pack de batterie entièrement rechargé ?	Rechargez entièrement le pack de batterie.
	Est-ce que vous utilisez le système alors que la température ambiante est basse ?	La portée normale est à nouveau disponible dès que la température grimpe. Vous pouvez augmenter la portée alors que la température ambiante est basse en stockant le pack de batterie à l'intérieur avant de l'utiliser.
	Est-ce que le pack de batterie est usé ?	Remplacer le pack de batterie.
L'assistance de poussée s'arrête d'elle-même.	Est-ce que les roues sont bloquées pendant quelques secondes ?	Relâcher un instant la touche de l'assistance de poussée avant d'appuyer à nouveau dessus.
	Avez-vous exercé une action sur les pédales alors que vous appuyiez sur la touche d'assistance de poussée ?	Retirer vos pieds des pédales, relâchez un instant la touche d'assistance de poussée avant d'appuyer à nouveau sur la touche.

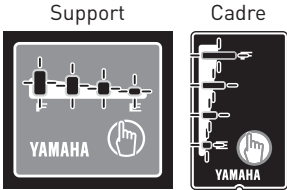
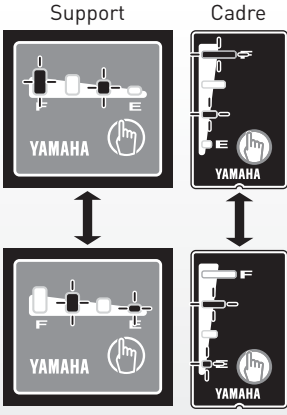

## 11.2 Pack de batterie et chargeur

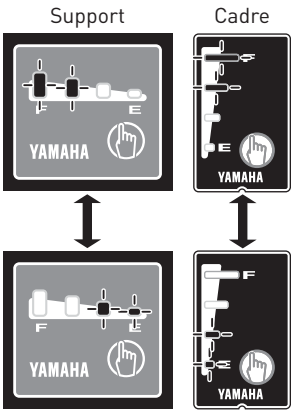
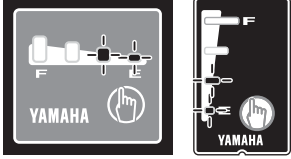
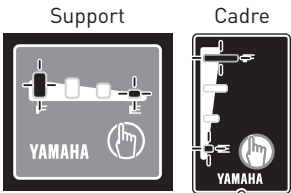
Symptômes	Contrôles à effectuer	Action
Le chargement n'a pas lieu.	Est-ce que la prise du câble d'alimentation est correctement raccordée à l'interrupteur ? Est-ce que la prise du fil de recharge est correctement raccordée au pack de batterie ?	Raccorder à nouveau les prises. Si le pack de batterie ne se recharge toujours pas, il est possible qu'il soit défectueux.
	Est-ce que les signaux lumineux de la capacité restante de batterie sont allumés ?	Vérifier si la méthode adoptée est la bonne et procéder à nouveau au chargement de la batterie.
	Est-ce que le pack de batterie ou ses points de contacts sont sales ou humides ?	Retirer le pack de batterie du chargeur et enlever la prise du fil de recharge du pack de batterie. Nettoyer et/ ou essuyer les points de contact du chargeur et le pack batterie avec un chiffon propre et sec ou un coton-tige et raccorder ensuite le tout.
Les quatre signaux lumineux de la capacité de batterie clignotent simultanément.  	Il ne s'agit pas d'une panne.	Le système de recharge prépare le chargement. Attendre quelques minutes s.v.p. Le clignotement des signaux lumineux va se modifier après quelques minutes en signaux lumineux permanents.
	Une panne ou défaillance dans les points de contact.	Enlever le pack de batterie du vélo et insérer la prise du fil dans le pack de batterie. Si les signaux lumineux continuent à clignoter, le pack de batterie est probablement défectueux. Remettre en place le pack de batterie sur le vélo et appuyer sur la touche marche/ arrêt de l'afficheur. Si les signaux lumineux clignotent à tour de rôle, l'unité d'entraînement est probablement défectueuse.

Symptômes	Contrôles à effectuer	Action
<p>Support      Cadre</p>  <p>Les contacts de raccordement sont probablement défectueux ou en panne.</p>		Retirer le pack de batterie du chargeur et mettre en place le pack de batterie sur le vélo. Appuyer sur la touche marche/arrêt de l'afficheur. Raccorder la prise du fil de recharge sur le pack de batterie. Si les signaux lumineux clignotent toujours simultanément, le chargeur est probablement défectueux.
 <p>Le contact de charge du pack de batterie est probablement humide.</p>		Nettoyer et essuyer le contact de charge et la prise du fil. Insérer la prise du fil dans le contact de recharge.
<p>Support      Cadre</p>  <p>Les deux signaux lumineux extérieurs clignotent simultanément.</p>		La fonction de protection interne du pack de batterie est activée et le système n'est pas utilisable. Remplacer le pack de batterie.
Le chargeur produit un bruit anormal, dégage une odeur bizarre ou de la fumée.		Retirer immédiatement la prise du fil de l'interrupteur.
Le chargeur se réchauffe.	Il est normal que le chargeur devienne quelque peu chaud pendant le chargement du pack de batterie.	Si le chargeur devient aussi chaud que vous ne pouvez le toucher de vos mains, retirer la prise du fil de l'interrupteur. Faire refroidir le chargeur et contacter votre revendeur.
Suite au chargement, tous les signaux lumineux de la capacité de batterie ne s'allument pas lorsque l'on appuie sur la touche 	Est-ce que la prise du fil de recharge n'est pas raccordée ou est-ce que le pack de batterie a été retiré du chargeur pendant le chargement ?	Procéder à nouveau au chargement du pack de batterie.
	Avez-vous commencé le chargement du pack de batterie alors que la température ambiante était élevée, immédiatement après une promenade par exemple ?	Déplacer le chargeur et le pack de batterie vers un espace où règne une température ambiante entre 0 et 30 °C et procéder à nouveau au chargement de la batterie.
Suite au découplage de la prise du fil du pack de batterie, les signaux lumineux de la tension de batterie continuent à être allumés.	Le contact de recharge du pack de batterie est probablement humide.	Nettoyer et essuyer le contact de recharge et la prise du fil de recharge.

## 12. Conditions de garantie et exigences légales

### Conditions de garantie

Les conditions de garantie suivantes complètent les droits légaux en vigueur.

### Garantie sur la batterie

Vous disposez d'une garantie de 2 ans sur le pack batterie dans la mesure où il est question d'erreurs de matériau ou de construction, à condition de remplir les conditions suivantes :

- Vous êtes en possession d'une garantie ou du ticket d'achat.
- Il n'est pas question de déchargement en profondeur, voir paragraphe 10.3 à la page 101.

### Garantie sur les autres pièces

2 années de garantie d'usine vous sont accordées sur les pièces détachées électriques de votre E-bike (afficheur, unité d'entraînement et pack de batterie). Pour la période de garantie des autres pièces, nous nous référons aux dispositions de garantie telles que mentionnées sur le site internet [www.batavus.nl](http://www.batavus.nl).



AVERTISSEMENT

Ne pas nettoyer votre vélo avec un nettoyeur haute pression. Des jets d'eau trop puissants sont susceptibles d'endommager l'électronique des pièces électriques. Dans ces cas, la garantie est annulée.

### CONSEIL

Vous pouvez au cours des 2 premières années, suite à l'achat de votre E-bike, décider de prolonger la garantie de 3 ans.

Demander les conditions à votre revendeur.

### Exigences légales

Selon la législation européenne, le véhicule décrit est un vélo parce que le vélo répond aux règles suivantes :

- L'assistance n'est active que seulement si l'utilisateur pédale lui-même.
- L'assistance est active jusqu'à une vitesse maximale de 25 km/heure.
- La puissance fournie par l'unité d'entraînement est d'au maximum 250 watts.



CE Le E-bike est un EPAC (vélo électrique à pédalage assisté) conformément à EN 15194.

### Conformité

Le fabricant de votre E-bike déclare que le produit répond à toutes les exigences et toutes les autres dispositions pertinentes des directives 2004/108/EC et 2006/42/EC. Vous pouvez faire la demande d'une déclaration de conformité auprès du fabricant.



### Elimination et transformation

L'unité d'entraînement, le pack de batterie, le chargeur, l'afficheur, le capteur de vitesse, les accessoires et l'emballage doivent être présentés séparément en vue de la transformation et/ ou du recyclage respectueux de l'environnement.

Ne pas jeter ou transformer le vélo et/ ou ses pièces détachées comme déchets ménagers.

### Pour les pays au sein de l'UE

Conformément aux directives européennes 2012/19/EU et 2006/66/EC, les appareils électriques/ les outils qui ne peuvent plus être utilisés respectivement les batteries / les packs de batterie défectueux ou utilisés doivent être collectés séparément en vue d'une transformation respectueuse de l'environnement.

Déposer un pack de batterie qui ne peut plus être utilisé auprès d'un revendeur de cycles homologué.

### Transport

Les prescriptions en matière de transport de produits dangereux s'appliquent aux batteries et donc aussi au pack de batterie du système E-bike. Pour le transport ou l'envoi réalisé par des tiers (transport aérien ou livraison de colis par exemple), les prescriptions et exigences en matière d'emballage et d'étiquetage doivent être respectées. Préalablement à l'envoi, contactez un spécialiste dans le domaine du transport de produits dangereux. Aucune règle ne s'applique au transport par la route effectué par le client bien que le transport de batteries endommagées soit déconseillé. Mettre un ruban adhésif sur les contacts de recharge et emballer la batterie de sorte qu'elle ne puisse bouger dans l'emballage. Respecter toutes les prescriptions locales et nationales. Pour les questions relatives au transport de pack de batterie, contactez un revendeur de cycles homologué.

## 13. Spécifications

<b>Portée de la vitesse d'assistance</b>	0-25 km/heure
--	---------------

<b>Moteur électrique</b>	Type courant	Courant continu sans balais
	Puissance nominale	250 W

<b>Réglage pédalage assisté</b>	Dépend de la force de pédalage et de la vitesse de parcours fournie
---------------------------------	---

<b>Pack de batterie dans le porte- bagage</b>	Type	Lithium-ion
	Tension nominale	36 V
	Capacité nominale	13,8 Ah

<b>Pack de batterie dans sur le cadre</b>	Type	Lithium-ion
	Tension nominale	36 V
	Capacité nominale	11 Ah

<b>Chargeur</b>	Convient aux types de batterie	PASB2
	Tension d'entrée	AC 220-240 V/50-60 Hz
	Tension de sortie maximale	DC 42 V
	Courant de sortie maximale	DC 3,6 A
	Puissance prise maximale	290 VA/163 W (chargé à 240 V AC)

### Guide d'utilisation

Unité d'entraînement, afficheur, pack de batterie, chargeur

©2015 Yamaha Motor Co. Ltd.

2ème édition, octobre 2015

Tous droits réservés.

Toute forme de reproduction ou d'utilisation non autorisée est expressément interdite sans l'autorisation écrite de Yamaha Motor Co. Ltd. et de Batavus.

Imprimé aux Pays-Bas.



# Bedienungsanleitung Batavus



**LESEN SIE DIESE BEDIENUNGSANLEITUNG SORGFÄLTIG DURCH!**  
Sie enthält wichtige Sicherheitsinformationen.

- Die Leitlinien von Handbüchern können sich ändern. Die Handbücher von Batavus werden daher regelmäßig auf Richtigkeit überprüft und bei Bedarf aktualisiert.  
Die neueste Version finden sie unter [www.dokumente.batavus.de](http://www.dokumente.batavus.de)

# Inhalt

<b>1. Einleitung</b> .....	<b>111</b>	<b>7. Akkupaket und Ladevorgang</b> .....	<b>128</b>
<b>2. Stellen von Warn- und Spezifikationsaufklebern</b> .....	<b>112</b>	7.1 Geeignete Bedingungen zur Benutzung des Ladegeräts .....	128
<b>3. Beschreibung</b> .....	<b>113</b>	7.2 Ungeeignete Bedingungen und mögliche Lösungen .....	128
<b>4. eBike-Systeme</b> .....	<b>114</b>	7.3 Laden des am Fahrrad installierten Akkupakets .....	129
4.1 Unterstützung .....	114	7.4 Laden des nicht am Fahrrad installierten Akkupakets .....	130
4.2 Drei Unterstützungslevel .....	114	7.5 Akkupaket wieder am Fahrrad installieren ..	131
4.3 Unterstützungstabelle .....	115	7.6 Ladezustand ablesen .....	132
4.4 Beeinträchtigung der Reichweite .....	116	7.7 Richtlinien zur Ladezeit .....	133
<b>5. Sicherheitsinformationen</b> .....	<b>117</b>	<b>8. Prüfung der Restakkukapazität</b> .....	<b>134</b>
<b>6. Mess- und Regelfunktionen</b> .....	<b>119</b>	8.1 Grafische und numerische Anzeige der geschätzten Restakkukapazität auf dem LCD-Display .....	134
6.1 LCD-Display .....	120	8.2 Anzeigelämpchen der Akkukapazität und Anzeige der geschätzten Restakkukapazität .....	135
6.2 Batterie .....	120	<b>9. Kontrolle vor Gebrauch</b> .....	<b>136</b>
6.3 Einsetzen und Entnehmen des LCD-Displays .....	121	<b>10. Reinigung und Lagerung</b> .....	<b>137</b>
6.4 Ein-/ausschalten .....	121	10.1 Reinigung des Akkupakets .....	137
6.5 Anzeige und Einstellung des Unterstützungslevels .....	122	10.2 Lagerung .....	137
6.6 Geschwindigkeitsmesser .....	122	10.3 Langfristige Lagerung (1 Monat oder länger) und Gebrauch nach längerem Stillstand .....	137
6.7 Anzeige der Akkukapazität .....	122	<b>11. Problemlösung</b> .....	<b>138</b>
6.8 Anzeige der Unterstützung .....	123	11.1 eBike-Systeme .....	138
6.9 Uhrzeit .....	123	11.2 Akkupaket und Ladegerät .....	140
6.10 Funktionsanzeige .....	124	<b>12. Garantiebestimmungen und gesetzliche Anforderungen</b> .....	<b>142</b>
6.11 Durchschnittsgeschwindigkeit .....	124	<b>13. Spezifikationen</b> .....	<b>144</b>
6.12 Höchstgeschwindigkeit .....	124		
6.13 Fahrstrecke .....	124		
6.14 Gesamtstrecke .....	124		
6.15 Reichweite der Unterstützung .....	125		
6.16 Akkukapazität (%) .....	125		
6.17 Kadenz .....	125		
6.18 Beleuchtung ein/aus .....	125		
6.19 Schiebehilfe .....	126		
6.20 Uhrzeit und km/mi einstellen .....	126		
6.21 Diagnosemodus .....	127		



DEUTSCH

# 1. Einleitung

Diese Bedienungsanleitung enthält Anweisungen zur Nutzung der Antriebseinheit, des Displays, des Akkupakets und des Ladegeräts.

**NICHTBEFOLGUNG DER WARNUNGEN IN DIESER BETRIEBSANLEITUNG KANN ZU SCHWEREN VERLETZUNGEN ODER SOGAR DEM TOD FÜHREN.**

Die Informationen in dieser Bedienungsanleitung, die von zusätzlicher Bedeutung sind, werden wie folgt dargestellt:

	Dieses Symbol gilt als Sicherheitswarnung. Das Symbol warnt Sie vor Gefahren, die zu Verletzungen oder sogar dem Tod führen können. Alle Sicherheitsanweisungen, die zu diesem Symbol festgelegt sind, sind unbedingt zu befolgen, um Verletzungen bzw. den Tod zu vermeiden.
	Eine Warnung deutet auf eine gefährliche Situation hin, die, wenn sie nicht vermieden wird, Verletzungen oder sogar den Tod zur Folge haben kann.
<b>ACHTUNG!</b>	Diese Angabe deutet auf Vorkehrungen hin, die zu treffen sind, um Beschädigung des Fahrrads oder sonstiger Gegenstände zu vermeiden.
<b>HINWEIS</b>	Ein Hinweis beschreibt, wie Verfahren erleichtert oder beschleunigt werden können, oder ist ein Ratschlag.
	Weist auf Handlungen hin, die Sie im Hinblick auf die Sicherheit vermeiden sollen.

\* Produkte und Spezifikationen können ohne vorherige Ankündigung geändert werden.

**Beachten Sie jederzeit die örtlichen (Rechts-)Vorschriften!**



## 2. Stellen von Warn- und Spezifikationsaufklebern

Lesen Sie die Texte aller Aufkleber, die sich auf dem Akkupaket und dem Ladegerät befinden. Sie enthalten wichtige Informationen über die sichere und korrekte Funktion. Die Aufkleber auf dem Akkupaket und dem Ladegerät dürfen NICHT entfernt werden.

### Akkupaket im Gepäckträger

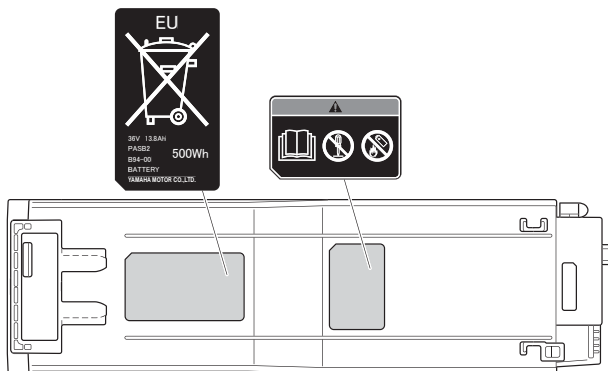

### Akkupaket am Rahmen

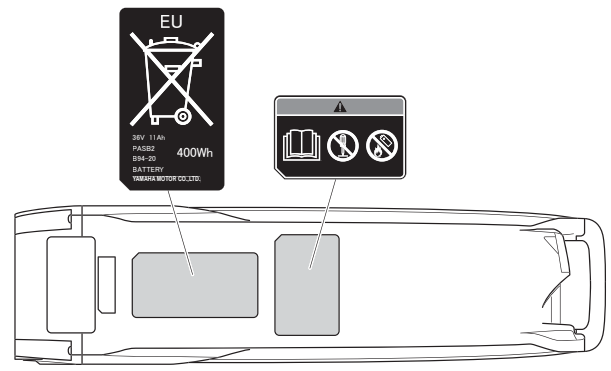

### Ladegerät

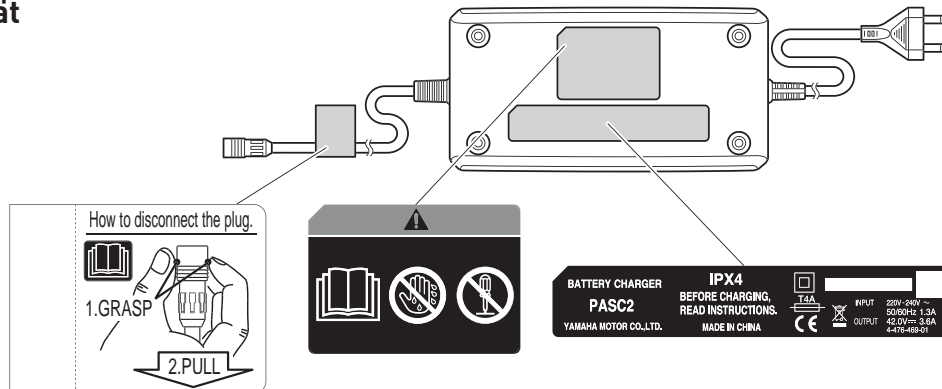

Machen Sie sich mit folgenden Piktogrammen vertraut, und lesen Sie den dazugehörigen Text. Prüfen Sie, welche Piktogramme für Ihr Modell zutreffen.



Lesen Sie die Anleitung



Nicht demontieren oder öffnen



Nicht in offenes Feuer werfen



Nicht mit nassen Händen berühren

### 3. Beschreibung

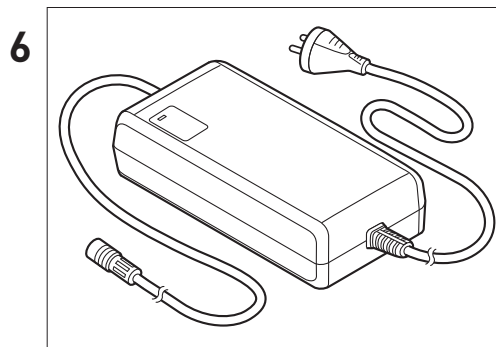
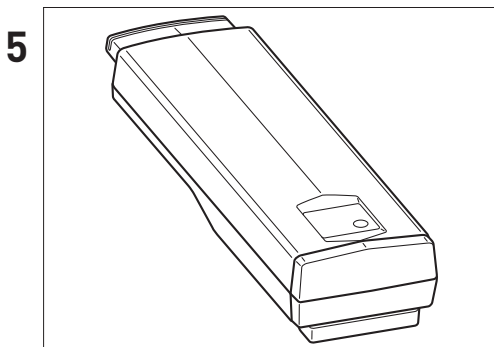
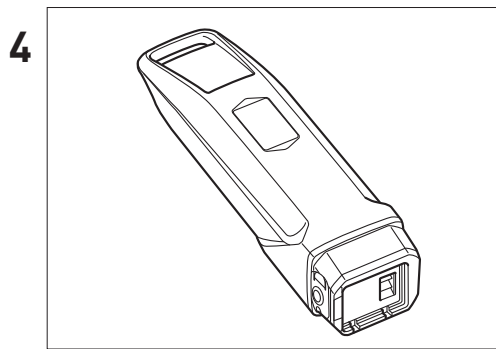
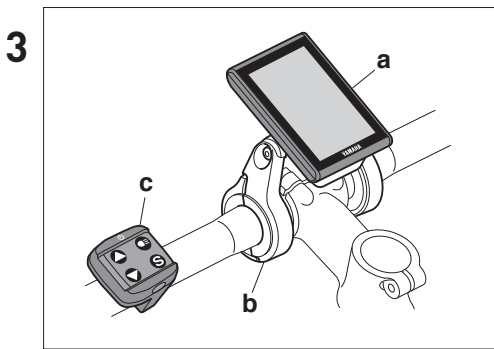
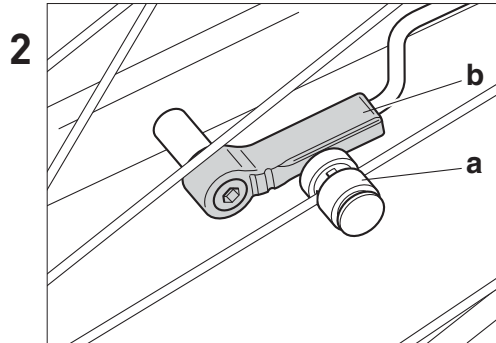
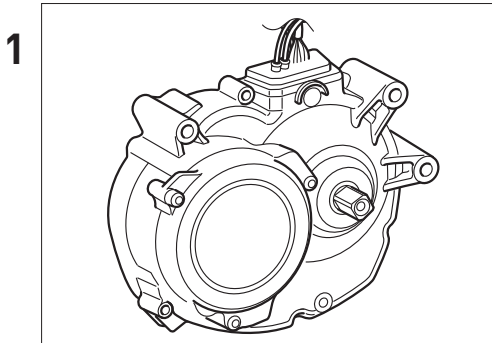

1. Antriebseinheit
2. Geschwindigkeitssensorsatz
  - a) Speichenmagnet
  - b) Aufnehmer
3. LCD-Display
  - a) Display (abnehmbar)
  - b) Displayhalter
  - c) Bedieneinheit
4. Akkupaket am Rahmen
5. Akkupaket im Gepäckträger
6. Ladegerät

## 4. eBike-Systeme

### 4.1 Unterstützung

Die eBike-Systeme bieten innerhalb eines bestimmten Aktionsradius Unterstützung. Die Unterstützung ist von Faktoren wie der eigenen Trittkraft, der Fahrgeschwindigkeit und dem gewählten Gang abhängig.

In folgenden Situationen ist das eBike-System nicht aktiv:

- Wenn das Display ausgeschaltet ist.
- Wenn mit einer höheren Geschwindigkeit als 25 km/h gefahren wird.
- Wenn Sie nicht aktiv mittreten.
- Wenn der Akku leer ist.
- Wenn die automatische Ausschaltfunktion\* aktiv ist.  
\* Die Speisung wird automatisch abgeschaltet, wenn Sie das eBike-System während 5 Minuten nicht benutzen.
- Wenn die Unterstützung ausgeschaltet wurde (Modus Off).
- Wenn Sie die Schiebehilfetaste nicht länger drücken.
- Wenn Sie das Display vom Lenker entfernen.

### 4.2 Drei Unterstützungslevel

Je nach den Umständen können Sie High-Performance, Standard, Eco oder Off (kraftvolle Unterstützung, Standardunterstützung, ökonomische Unterstützung, Ausschaltung) einstellen. Weitere Informationen über den Wechsel zu einem anderen Unterstützungslevel finden Sie im Abschnitt ‚Anzeige und Einstellung des Unterstützungslevels‘.

<b>High-Performance</b>	Einzustellen, wenn Sie maximale Unterstützung wünschen, zum Beispiel auf einer bergigen Strecke.
<b>Standard</b>	Einzustellen, wenn Sie auf einer flachen oder leicht hügeligen Strecke fahren.
<b>Eco</b>	Einzustellen, wenn Sie eine maximale Reichweite wünschen.
<b>Off</b>	Einzustellen, wenn Sie keine Unterstützung wünschen. Die übrigen Funktionen auf dem Display stehen weiterhin zur Verfügung.

### 4.3 Unterstützungstabelle

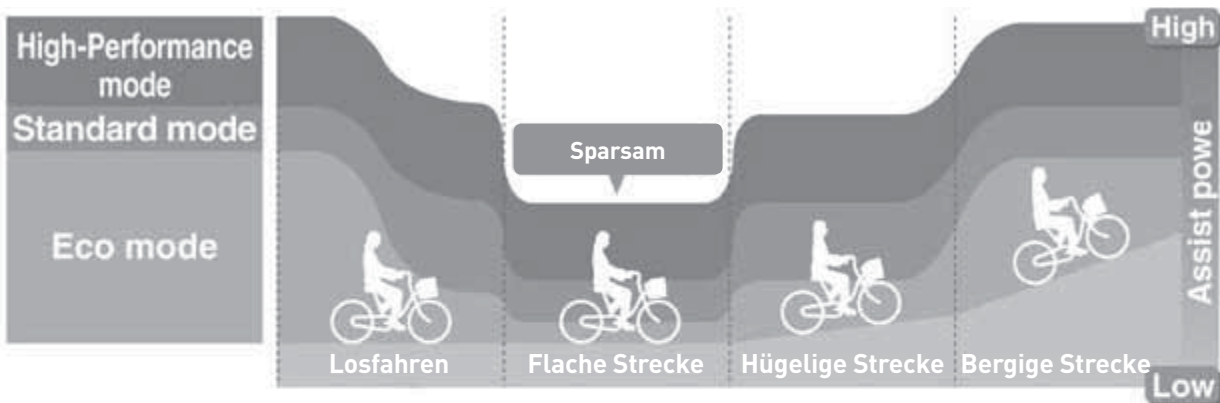

#### High-Performance mode

Dieses Level bietet zu jedem Zeitpunkt maximale Unterstützung.

#### Standard mode

Das empfohlene Level, für ein ausgewogenes Gleichgewicht zwischen Unterstützung und maximaler Reichweite.

#### Eco mode

Das sparsame Level für maximale Effizienz, zum Zurücklegen großer Entfernungen mit wirksamer Unterstützung.

- Diese Abbildung gilt als Beispiel. Die Leistung kann in der Praxis aufgrund von Umgebungsbedingungen wie Straßendecke, Wind usw. abweichen.
- Im Modus OFF wird keine Unterstützung geboten.

#### 4.4 Beeinträchtigung der Reichweite

Folgende Faktoren werden die Reichweite beeinträchtigen:

- Häufiges Anhalten und Losfahren
- Fahrt auf langen bergigen Strecken
- Schlechte Straßenverhältnisse
- Fahrt mit schwerem Gepäck
- Fahrt im Tempo radelnder Kinder
- Starker Gegenwind
- Niedrige Außentemperatur
- Abgenutztes Akkupaket
- Schlechte Pflege des Fahrrads

Beispiele von schlechter Pflege, welche die Reichweite der Unterstützung beeinträchtigen:

- Niedriger Reifendruck
- Nicht reibungslos funktionierende Kette
- Schleifende Bremsen

#### **HINWEIS**

Lassen Sie das E-Bike regelmäßig vom Fahrradhändler warten. In diesem Fall wird das E-Bike sich jederzeit im optimalen Zustand befinden. Dadurch wird die Lebensdauer des Fahrrads verlängert, und werden Sie mehr Spaß am Radeln haben!

## 5. Sicherheitsinformationen



**ACHTUNG!**

- Verwenden Sie das Ladegerät nie zum Laden anderer Akkus oder Elektrogeräte.
- Verwenden Sie nie ein anderes Ladegerät zum Laden des Akkupakets. Die Verwendung eines anderen Ladegeräts kann zu Brand, Explosion oder Beschädigung des Akkupakets führen.
- Personen im Alter von 8 Jahren und älter mit beschränkten physischen, sensorischen oder geistigen Fähigkeiten, mangelhafter Erfahrung oder mangelhaften Kenntnissen dürfen dieses Ladegerät nicht ohne Aufsicht oder Anweisung verwenden, wobei sicherzustellen ist, dass dem Benutzer des Ladegeräts die möglichen Gefahren bekannt sind. Kinder dürfen nicht mit dem Ladegerät spielen. Die Reinigung und Instandhaltung des Ladegeräts dürfen nicht unbeaufsichtigt von Kindern durchgeführt werden.
- Kinder dürfen nicht mit dem Ladegerät spielen und sind deshalb zu beaufsichtigen.
- Obwohl das Ladegerät wasserdicht ist, darf es nie in Wasser oder sonstige Flüssigkeiten getaucht werden. Sie dürfen das Ladegerät nicht verwenden, wenn die Ladekontakte nass sind.
- Berühren Sie das Netzkabel, den Stecker und die Ladekontakte des Ladegeräts nie mit nassen Händen, das könnte einen elektrischen Schlag zur Folge haben.
- Berühren Sie die Ladekontakte des Ladegeräts nie mit Metallgegenständen. Vermeiden Sie einen Kurzschluss zwischen den Ladekontakten, das könnte einen elektrischen Schlag, Brand oder Beschädigung des Ladegeräts zur Folge haben.
- Entfernen Sie regelmäßig Staub vom Stecker des Netzkabels. Feuchtigkeit und sonstige Verunreinigungen können die Funktion der Isolation beeinträchtigen, was Brand zur Folge haben könnte.
- Das Ladegerät darf nicht demontiert oder in technischer Hinsicht geändert werden, das könnte Brand und/oder einen elektrischen Schlag zur Folge haben.
- Das Ladegerät darf nicht in Kombination mit einer Kontaktsteckdose oder einem Verlängerungskabel verwendet werden, das könnte zu einer höheren Spannung als der Nennspannung führen und Brand zur Folge haben.
- Das Ladegerät darf nicht mit zusammengebundenem oder aufgerolltem Kabel verwendet werden, und das Netzkabel darf nicht um das Ladegerät gewickelt werden. Beschädigung des Netzkabels könnte Brand und/oder einen elektrischen Schlag zur Folge haben.
- Stecken Sie den Stecker des Netzkabels kräftig in die Steckdose und den Stecker des Ladekabels kräftig in das Akkupaket. Ein mangelhafter Kontakt zwischen den Steckern und den Kontakten könnte infolge von Überhitzung oder einem elektrischen Schlag Brand zur Folge haben.
- Verwenden Sie das Ladegerät nicht in der Nähe von brennbaren Materialien oder Flüssigkeiten oder Gas, das könnte Brand oder Explosion zur Folge haben.
- Während des Ladevorgangs dürfen Sie das Ladegerät nicht zudecken und keine Gegenstände darauf legen, das könnte Überhitzung und Brand zur Folge haben.
- Während des Ladevorgangs dürfen Sie das Ladegerät und das Akkupaket nicht berühren. Das Ladegerät und das Akkupaket können während des Ladevorgangs eine Temperatur von 40-70 °C erreichen, was zu Brandwunden führen kann.
- Das Ladegerät darf nicht verwendet werden, wenn das Gehäuse des Akkupakets beschädigt oder gerissen ist, oder falls Sie einen abweichenden Geruch feststellen. Austretende Akkuflüssigkeit kann schwere Verletzungen zur Folge haben.

## 5. Sicherheitsinformationen Fortsetzung

- Die Kontakte des Akkupakets dürfen nicht kurzgeschlossen werden.
- Das Ladegerät darf nicht demontiert oder in technischer Hinsicht geändert werden, das könnte zu Überhitzung oder Brand führen und schwere Verletzungen und/oder Schaden zur Folge haben.
- Sollte das Netzkabel beschädigt sein, so darf das Ladegerät nicht mehr benutzt werden, sondern ist es von einem autorisierten Fahrradhändler zu prüfen und zu reparieren.
- Während des Ladens des Akkupakets darf nicht an den Pedalen des Fahrrads gedreht werden, und darf das Fahrrad nicht versetzt werden. Dadurch könnten die Kabel sich in die Pedale verstricken, was zur Beschädigung des Ladegeräts, des Netzkabels und/oder des Steckers des Netzkabels führen könnte.
- Gehen Sie sorgfältig mit dem Netzkabel um. Schließen Sie das Ladegerät nicht an eine Steckdose im Haus an, während das Fahrrad draußen steht, weil das Netzkabel in diesem Fall zwischen einer Tür oder einem Fenster eingeklemmt und beschädigt werden könnte.
- Fahren Sie nicht mit dem Fahrrad oder einem anderen Beförderungsmittel über das Netzkabel oder den Stecker des Netzkabels, dadurch könnte das Netzkabel oder der Stecker beschädigt werden.
- Lassen Sie das Ladegerät nicht fallen, und vermeiden Sie Schläge und Stöße, das könnte zu Überhitzung, Brand oder Explosion führen und schwere Verletzungen und/oder Schaden zur Folge haben.
- Halten Sie das Akkugerät von offenem Feuer und Wärmequellen fern, sonst könnte Brand oder eine Explosion entstehen, was schwere Verletzungen und/oder Schaden zur Folge haben könnte.
- Das eBike-System darf nicht demontiert oder geändert werden. Verwenden Sie nur Originalteile und Originalzubehör, sonst könnten Schäden oder Mängel am Produkt entstehen, und würde die Verletzungsgefahr zunehmen.
- Falls Sie mit dem Fahrrad stillstehen, sind die Vorder- und die Hinterbremse zu betätigen, und sind beide Füße auf den Boden zu stellen. Falls Sie bei Stillstand einen Fuß auf ein Pedal stellen, könnten Sie unabsichtlich die Unterstützung einschalten und dadurch die Kontrolle über das Fahrrad verlieren, was schwere Verletzungen zur Folge haben könnte.
- Fahren Sie nicht mit dem Fahrrad, falls Sie am Akkupaket oder dem eBike-System etwas Ungewöhnliches bemerken, sonst könnten Sie die Kontrolle über das Fahrrad verlieren, was schwere Verletzungen zur Folge haben könnte.
- Prüfen Sie die Restakkukapazität, bevor Sie im Dunkeln fahren. Etwa 2 Stunden, nachdem die Unterstützung aufgrund einer zu niedrigen Restakkukapazität ausgefallen ist, wird die Beleuchtung ausgeschaltet. Eine Fahrt im Dunkeln ohne Beleuchtung ist sehr gefährlich und kann zu schweren Verletzungen führen.
- Fahren Sie bei Stillstand nicht los, indem Sie den einen Fuß auf einem Pedal haben, mit dem anderen Fuß am Boden Tempo machen und sich erst danach auf den Sattel setzen. Dadurch könnten Sie die Kontrolle über das Fahrrad verlieren, was schwere Verletzungen und/oder Schaden zur Folge haben könnte. Fahren Sie nur los, wenn das Fahrrad stillsteht, und Sie auf dem Sattel sitzen.
- Schalten Sie die Unterstützung nicht ein, wenn das Hinterrad den Boden nicht berührt, weil das Rad sich in diesem Fall mit hoher Geschwindigkeit drehen wird, und dadurch Gegenstände in die Speichen gelangen könnten.
- Das Display darf während der Fahrt nicht entfernt werden, weil die Unterstützung in diesem Fall ausgeschaltet wird, und Sie mit dem Fahrrad fallen könnten.

## 6. Mess- und Regelfunktionen

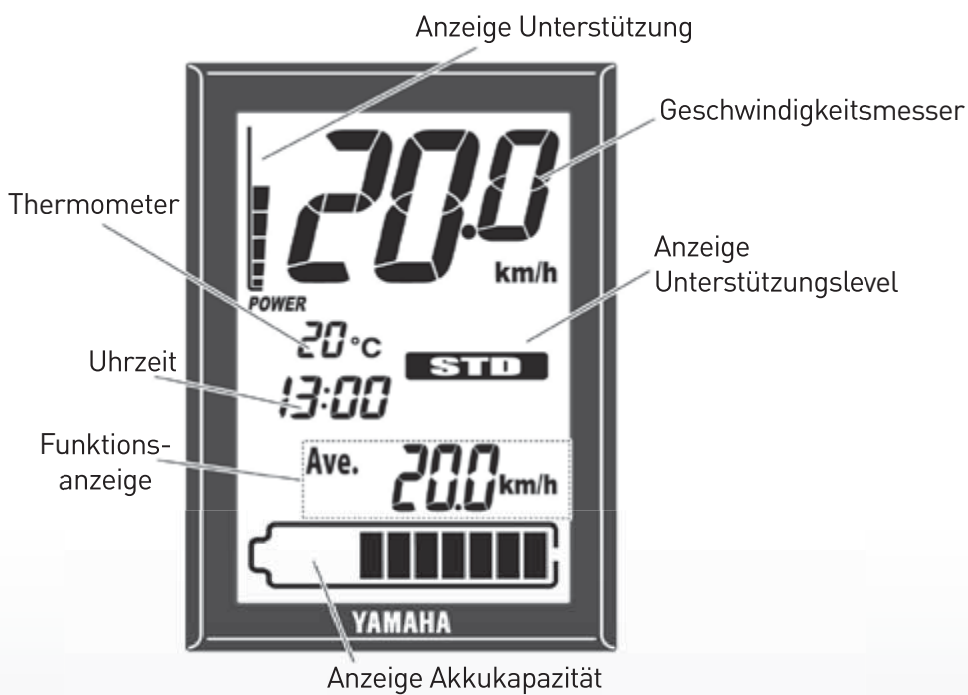
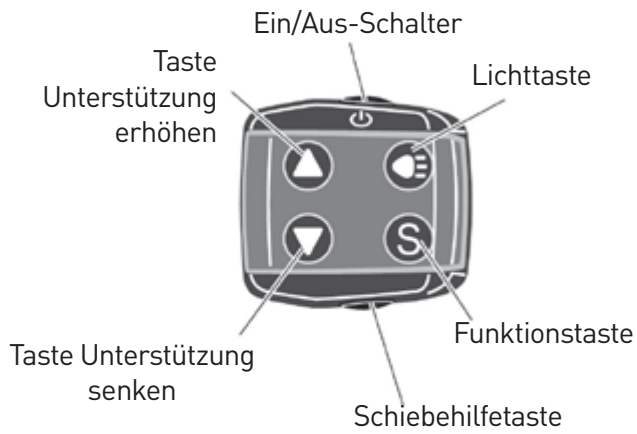



## 6.1 LCD-Display

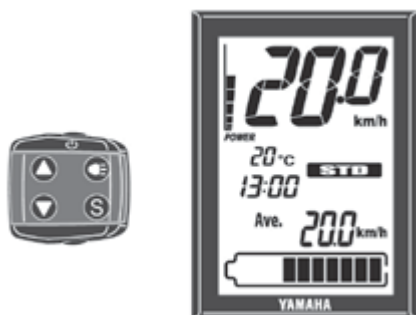

Das LCD-Display zeigt Informationen über die unterschiedlichen Funktionen und Aktionen.

## 6.2 Batterie

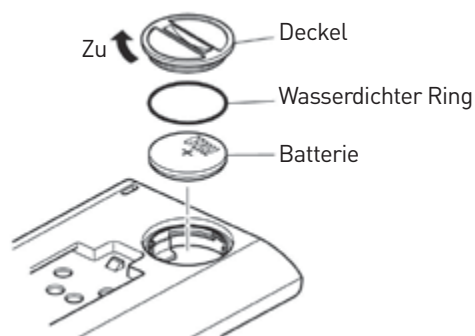

Prüfen Sie, ob sich im Fach an der Rückseite des Displays die richtige Batterie (CR2032) befindet. Sollte sich in diesem Fach keine Batterie befinden, oder sollte die vorhandene Batterie nicht mehr genügend Energie liefern, so ist eine neue Batterie einzulegen. Die Einstellung der Uhrzeit und der Entfernung-/Geschwindigkeitseinheit wird im Abschnitt 'Uhrzeit und km/mi einstellen' beschrieben.

### HINWEIS

Achten Sie darauf, dass der wasserdichte Ring richtig angebracht wird. Legen Sie eine neue Knopfzelle vom Typ CR2032 ein (einzeln erhältlich).

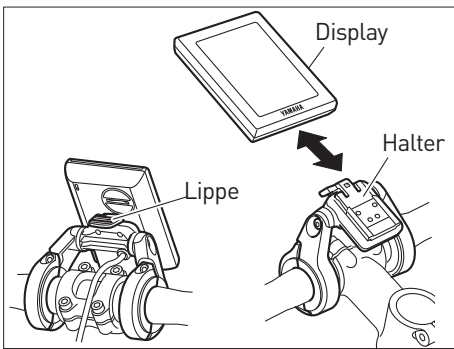

### 6.3 Einsetzen und Entnehmen des Displays

Zum Einsetzen des Displays ist das Display entgegen der Fahrtrichtung des Fahrrads auf den Halter zu schieben, bis Sie ein Klicken hören. Zum Entnehmen des Displays ist auf die Lippe an der Oberseite des Halters zu drücken, und ist das Display in die Fahrtrichtung des Fahrrads aus dem Halter zu schieben.



#### HINWEIS

Der ideale Montagewinkel des Displays ist für jeden Fahrer verschieden. Sie können den Montagewinkel ändern, wenn Sie die Befestigungsschraube des Halters lösen. Das Display darf während der Fahrt nicht entfernt werden. Prüfen Sie jederzeit, ob das Display ausgeschaltet ist, bevor Sie es einsetzen oder entnehmen.

### 6.4 Ein-/ausschalten

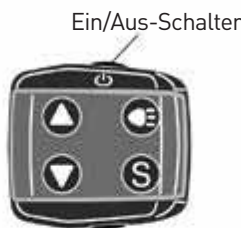

Wenn Sie den Ein/Aus-Schalter betätigen, wird das Display ein- bzw. ausgeschaltet.

Beim Einschalten des Displays leuchten alle Funktionsanzeigen auf. Daraufhin werden die Akkukapazität, Geschwindigkeit, Unterstützung und Funktionsanzeige (zum Beispiel Durchschnittsgeschwindigkeit), das Unterstützungslevel (zum Beispiel „STD“ für Standard) sowie die Uhrzeit und Temperatur angezeigt.

#### HINWEIS

- Beim Einschalten des Displays wählt das System automatisch das Unterstützungslevel STANDARD.
- Stellen Sie die Füße nicht auf die Pedale, wenn Sie das Display einschalten. Fahren Sie auch nicht gleich los, nachdem Sie das Display eingeschaltet haben. Dadurch könnte die Unterstützung abnehmen (schwache Unterstützung deutet in diesem Fall nicht auf eine Störung hin). Sollten Sie versehentlich dennoch gemäß dem Vorstehenden gehandelt haben, so sollen Sie die Füße von den Pedalen entfernen, das Display erneut einschalten, und daraufhin einen Moment (etwa 2 Sekunden) warten, bevor Sie losfahren.

Anzeige des Unterstützungslevels

Unterstützung erhöhen



Unterstützung senken



## 6.5 Anzeige und Einstellung des Unterstützungslevels

Die Anzeige des Unterstützungslevels zeigt die gewählte Unterstützung an.

- Wenn Sie die Taste "Unterstützung erhöhen" (Pfeil nach oben) drücken, ändert sich das Unterstützungslevel in der Reihenfolge "OFF" - "ECO" - "STD" - "HIGH".
- Wenn Sie die Taste "Unterstützung senken" (Pfeil nach unten) drücken, ändert sich das Unterstützungslevel in der Reihenfolge "HIGH" - "STD" - "ECO" - "OFF".

### HINWEIS

Nach der letzten Möglichkeit einer Reihe können Sie, wenn Sie nochmals die betreffende Taste drücken, keine weitere Wahl mehr treffen. Zur Einstellung eines anderen Unterstützungslevels ist die andere Taste zu drücken.

Im Modus OFF werden die Unterstützung und das Unterstützungslevel nicht auf dem Display angezeigt.

Geschwindigkeitsmesser

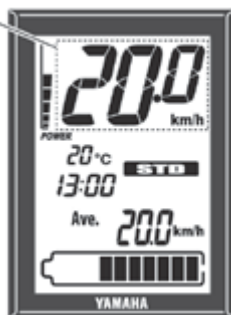

## 6.6 Geschwindigkeitsmesser

Der Geschwindigkeitsmesser zeigt die aktuelle Geschwindigkeit des Fahrrads in Kilometern oder Meilen pro Stunde an.

Die Einstellung von Kilometern oder Meilen wird im Abschnitt 'Uhrzeit und km/mi einstellen' beschrieben.

### HINWEIS

Bei einer Fahrgeschwindigkeit von weniger als 0,5 km/h oder 0,3 MPH zeigt der Geschwindigkeitsmesser '0,0 km/h' oder '0,0 MPH' an.



Anzeige Akkukapazität



## 6.7 Anzeige der Akkukapazität

Die Anzeige der Akkukapazität zeigt mithilfe von 11 Leuchtdioden die geschätzte Restakkukapazität des Akkupakets an.

Anzeige Unterstützung

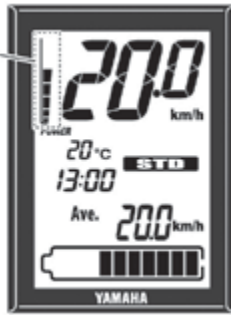

### 6.8 Anzeige der Unterstützung

Die Unterstützung des eBike-Systems wird mithilfe von 8 Leuchtdioden grafisch angezeigt.

Wenn das eBike-System nicht eingeschaltet ist, ist keine Leuchtdiode erkennbar.

Bei eingeschaltetem eBike-System gilt: je höher die Unterstützung, desto mehr Leuchtdioden erkennbar sind.



Uhrzeit



### 6.9 Uhrzeit

Zeigt die Uhrzeit im 24-Stunden-Format an. Die Einstellung der Uhrzeit wird im Abschnitt 'Uhrzeit und km/mi einstellen' beschrieben.

Die Uhrzeit wird ständig angezeigt, auch wenn Sie das Display ausschalten und aus dem Halter entfernen.



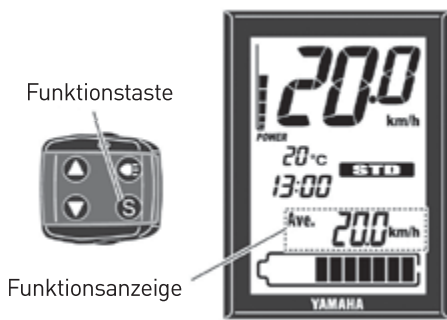

### 6.10 Funktionsanzeige

Die Funktionsanzeige kann folgende Funktionen anzeigen:

- Durchschnittsgeschwindigkeit
- Höchstgeschwindigkeit
- Fahrstrecke
- Gesamtstrecke
- Reichweite der Unterstützung
- Akkukapazität (%)
- Kadenz

Wenn Sie die Funktionstaste drücken, erscheinen nacheinander folgende Funktionen auf dem Display:

Durchschnittsgeschwindigkeit – Höchstgeschwindigkeit – Fahrstrecke – Gesamtstrecke – Reichweite der Unterstützung – Akkukapazität (%) – Kadenz – Durchschnittsgeschwindigkeit.

Sie können die Werte der Durchschnittsgeschwindigkeit, der Höchstgeschwindigkeit und der Fahrstrecke auf null zurücksetzen, indem Sie die Funktionstaste während 2 Sekunden oder länger drücken.

### 6.11 Durchschnittsgeschwindigkeit

Diese Funktion zeigt die Durchschnittsgeschwindigkeit (in Kilometern oder Meilen pro Stunde) seit dem Zeitpunkt, zu dem dieser Wert auf null zurückgesetzt wurde, an. Wenn das Display ausgeschaltet wird, wird der geltende Wert weiterhin angezeigt. Sie können diesen Wert auf null zurücksetzen, indem Sie die Funktionstaste während 2 Sekunden oder länger drücken.

Ave. **27** km/h

### 6.12 Höchstgeschwindigkeit

Diese Funktion zeigt die Höchstgeschwindigkeit (in Kilometern oder Meilen pro Stunde) seit dem Zeitpunkt, zu dem dieser Wert auf null zurückgesetzt wurde, an. Wenn das Display ausgeschaltet wird, wird der geltende Wert weiterhin angezeigt.

Sie können diesen Wert auf null zurücksetzen, indem Sie die Funktionstaste während 2 Sekunden oder länger drücken.

Max. **137** km/h

### 6.13 Fahrstrecke

Diese Funktion zeigt die zurückgelegte Entfernung (in Kilometern oder Meilen) seit dem Zeitpunkt, zu dem dieser Wert auf null zurückgesetzt wurde, an. Wenn das Display ausgeschaltet wird, wird der geltende Wert weiterhin angezeigt.

Sie können diesen Wert auf null zurücksetzen, indem Sie die Funktionstaste während 2 Sekunden oder länger drücken.

**33.1** km

### 6.14 Gesamtstrecke

Diese Funktion zeigt die Entfernung (in Kilometern oder Meilen) an, die Sie insgesamt mit eingeschaltetem Display mit dem Fahrrad zurückgelegt haben. Diesen Wert können Sie nicht auf null zurücksetzen.

ODO **157** km

DIST

15 km

### 6.15 Reichweite der Unterstützung

Diese Funktion zeigt eine Schätzung der Entfernung (in Kilometern oder Meilen) an, die Sie aufgrund der vorhandenen Akkukapazität noch mit Unterstützung zurücklegen können. Falls Sie das Unterstützungslevel ändern, während diese Funktion auf dem Display angezeigt wird, wird die Reichweite der Unterstützung sich ebenfalls ändern. Sie können die Reichweite der Unterstützung nicht auf null zurücksetzen.

#### HINWEIS

- Die Reichweite der Unterstützung ist von den Fahrumständen (Hügel, Gegenwind) sowie der langsam zurückgehenden Ladespannung des Akkupakets abhängig. Siehe auch Abschnitt 4.4 auf Seite 8.
- Falls Sie OFF gewählt haben, wird auf dem Display ' - - - ' angezeigt.

33 %

### 6.16 Akkukapazität (%)

Diese Funktion zeigt die Restladespannung des Akkupakets an. Sie können die Restladespannung nicht auf null zurücksetzen.

### 6.17 Kadenz

Diese Funktion zeigt die Pedalgeschwindigkeit in Umdrehungen pro Minute an. Sie können diesen Wert nicht auf null zurücksetzen.

50.0 rpm

#### HINWEIS

Wenn Sie die Pedale rückwärts treten, wird der Wert '0,0' angezeigt.

### 6.18 Beleuchtung ein/aus

Wenn Sie die Lichttaste drücken, wird die Beleuchtung ein- bzw. ausgeschaltet.

Beim Einschalten der Beleuchtung wird auch die Hintergrundbeleuchtung des Displays eingeschaltet.

#### ACHTUNG!

Sollte die Unterstützung aufgrund einer zu niedrigen Restakkukapazität ausfallen, so wird die Beleuchtung etwa 2 Stunden später ausgeschaltet. Das ist zu berücksichtigen, wenn Sie vorhaben im Dunkeln zu fahren!



## 6.19 Schiebehilfe

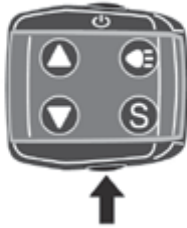

Mit der Schiebehilfe können Sie das Fahrrad versetzen, ohne auf die Pedale zu treten, während Sie auf dem Fahrrad sitzen oder neben dem Fahrrad gehen.

Diese Funktion ist aktiv, solange Sie die Schiebehilfetaste drücken. In folgenden Situationen wird die Schiebehilfe ausgeschaltet:

- Wenn Sie die Schiebehilfetaste nicht länger drücken.
- Wenn Sie während des Drückens der Schiebehilfetaste gleichzeitig eine andere Taste betätigen.
- Wenn Sie auf die Pedale treten.
- Wenn die Geschwindigkeit des Fahrrads höher als 6 km/h ist.
- Wenn Sie OFF wählen.
- Wenn die Räder des Fahrrads sich nicht drehen (durch Bremsen, Kontakt mit einem Hindernis usw.).

## 6.20 Uhrzeit und km/mi einstellen

Die Uhrzeit und die Entfernung-/Geschwindigkeitseinheit stellen Sie wie folgt ein:

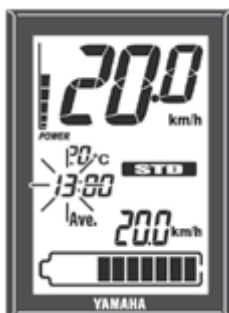

1. Setzen Sie das ausgeschaltete Display im Halter ein.
2. Betätigen Sie den Ein/Aus-Schalter, während Sie gleichzeitig die Funktionstaste ständig drücken.
3. Sobald die beiden ersten Ziffern (die "Stunden") blinken, drücken Sie die Taste nicht länger.
4. Mit den Tasten Unterstützung erhöhen/senken (Pfeil nach oben und Pfeil nach unten) können Sie die gewünschte Stunde wählen.
5. Drücken Sie die Funktionstaste. Die beiden letzten Ziffern (die "Minuten") fangen an zu blinken.
6. Mit den Tasten Unterstützung erhöhen/senken (Pfeil nach oben und Pfeil nach unten) können Sie die gewünschte Minute wählen.

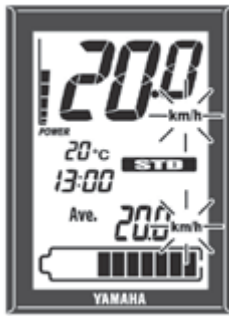

7. Drücken Sie die Funktionstaste. Die Anzeige der Entfernung (in Kilometern oder Meilen) und die Anzeige der Geschwindigkeit (km/h oder MPH) fangen an zu blinken.
8. Mit den Tasten Unterstützung erhöhen/senken (Pfeil nach oben und Pfeil nach unten) können Sie 'km & km/h' oder 'mile & MPH' wählen.

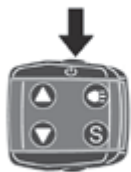

9. Betätigen Sie den Ein/Aus-Schalter. Die Einstellungen werden gespeichert, und die Funktion wird abgeschlossen.

## 6.21 Diagnosemodus



Die eBike-Systeme verfügen über einen Diagnosemodus. Wenn Sie das Display einschalten, während von einer Störung oder einem Defekt die Rede ist, wird das System Sie darauf aufmerksam machen, indem die Anzeige des Unterstützungslevels und die Anzeige der Akkukapazität abwechselnd blinken, und im Feld des Geschwindigkeitsmessers die Fehlermeldung 'Er' erscheint. Siehe den Abschnitt 'Problemlösung' auf Seite 30 für Symptome und Lösungen im Falle abweichender Bildschirmnachrichten und blinkender Anzeigen.



Wenn das Display eine Fehlermeldung anzeigt, ist das Fahrrad möglichst kurzfristig von einem autorisierten Fahrradhändler zu prüfen.



## 7. Akkupaket und Ladevorgang

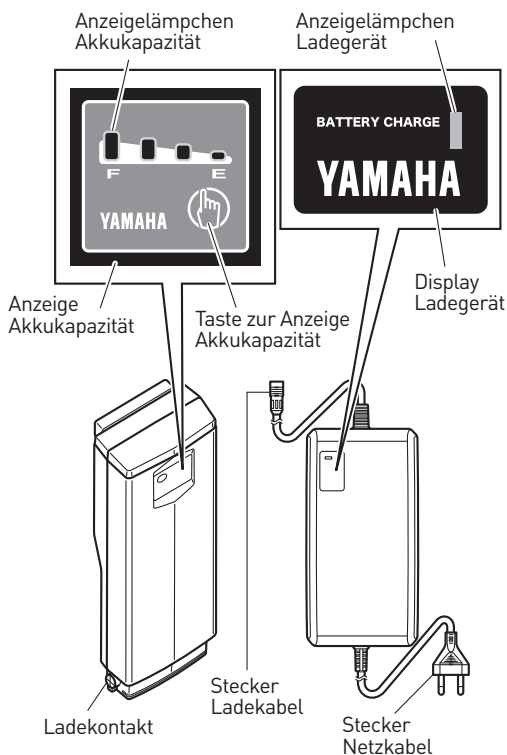

Das Akkupaket des Yamaha eBike-Systems ist ein Lithium-Ion Akku. Dieser Akku hat ein relativ geringes Gewicht und bietet hervorragende Leistungen. Folgende Eigenschaften des Akkupakets sind jedoch zu berücksichtigen:

- Die Leistungsfähigkeit wird bei sehr hohen oder sehr niedrigen Temperaturen zurückgehen.
- Die Ladespannung des Akkupakets wird allmählich abnehmen.
- Die Leistungen werden sich erst stabilisieren, nachdem Sie das Akkupaket einige Male benutzt haben.

Das Akkupaket des eBike-Systems ist mit einem eingebauten Computer ausgestattet, der Sie mithilfe der Anzeigelämpchen der Akkukapazität über die geschätzte Restakkukapazität sowie etwaige Störungen und/oder Defekte informiert. Wenn Sie die Taste zur Anzeige der Akkukapazität drücken, können Sie während etwa 5 Sekunden die Restakkukapazität ablesen. Informationen über die Schätzung der Akkukapazität finden Sie im Abschnitt 8.2 auf Seite 135. Im Abschnitt 11.2 auf Seite 140 sind Informationen über die Ermittlung und Behebung von Störungen enthalten.

### 7.1 Geeignete Bedingungen zur Benutzung des Ladegeräts

Zum sicheren und effizienten Laden des Akkupakets ist das Ladegerät unter folgenden Umständen zu benutzen:

- Auf einem flachen und stabilen Untergrund (falls am Fahrrad installiert)
- Frei von Niederschlag oder Feuchtigkeit
- Nicht im direkten Sonnenlicht
- An einer gut gelüfteten und trockenen Stelle
- Außerhalb der Reichweite von Haustieren und Kindern
- Bei einer Umgebungstemperatur von 15 - 25 °C.

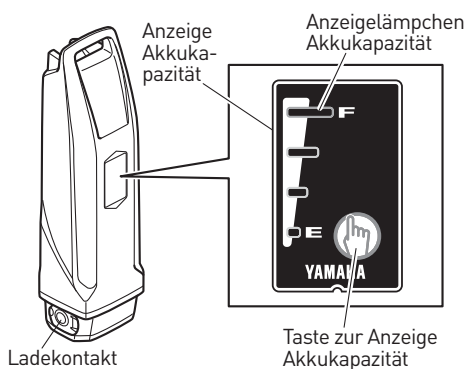

### 7.2 Ungeeignete Bedingungen und mögliche Lösungen

Folgende Witterungsverhältnisse können dazu führen, dass das Ladegerät in 'Stand-by' oder 'Unterbrechung' schaltet, ohne dass das Akkupaket vollständig geladen wurde.

#### • Laden bei sommerlichen Temperaturen, Stand-by/Unterbrechung

Wenn das Akkupaket an einer Stelle mit direktem Sonnenlicht oder sofort nach einer Fahrt geladen wird, ist es möglich, dass das Ladegerät in 'Stand-by' schaltet (alle vier Anzeigelämpchen der Akkukapazität blinken). Siehe Abschnitt 7.5 auf Seite 131. In diesem Fall wird der Ladevorgang automatisch unterbrochen, um zu vermeiden, dass das Akkupaket die zulässige Höchsttemperatur überschreitet. Sie können das vermeiden, indem Sie das kühle Akkupaket an einer Stelle mit einer Umgebungstemperatur von 15 - 25 °C laden. Falls das Laden unterbrochen wurde, können Sie die Stand-by-Zeit reduzieren, indem Sie das Akkupaket und das Ladegerät an einer kühleren Stelle unterbringen.

- **Laden bei winterlichen Temperaturen, Stand-by/Unterbrechung**

Wenn das Akkupaket an einer Stelle mit einer Umgebungstemperatur von 0 °C oder weniger geladen wird, ist es möglich, dass das Ladegerät in 'Stand-by' schaltet. Sollte die Temperatur während des Ladevorgangs bis unter diesen Wert sinken, zum Beispiel aufgrund nächtlicher Abkühlung, so wird der Ladevorgang unterbrochen, und wird das Ladegerät in 'Stand-by' geschaltet, um das Akkupaket zu schützen. In diesem Fall wird der Ladevorgang fortgesetzt, wenn Sie das Akkupaket und das Ladegerät an einer Stelle mit einer Umgebungstemperatur von 15 - 25 °C unterbringen.

- **Störung von Fernseher/Radio/Computer**

Die Verwendung des Ladegeräts in unmittelbarer Nähe eines Fernsehers, Radios oder Computers oder eines ähnlichen Geräts kann zu einem flackernden Bild und weiteren Störungen führen. In diesem Fall sind das Ladegerät und das Akkupaket in weiterer Entfernung von dieser Apparatur unterzubringen (zum Beispiel in einem anderem Raum).

**WARNUNG**

Falls während des Ladevorgangs eine Störung auftritt, sollen Sie den Stecker des Netzkabels aus der Steckdose ziehen und das Akkupaket und das Ladegerät abkühlen lassen.

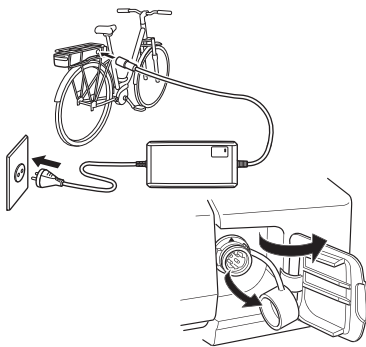

### 7.3 Laden des am Fahrrad installierten Akkupakets

#### Für das Akkupaket im Gepäckträger gilt:

1. Stecken Sie den Stecker des Netzkabels des Ladegeräts in eine Steckdose.
2. Öffnen Sie den Deckel des Gehäuses des Akkupakets, entfernen Sie die Kappe des Ladekontakts des Akkupakets, und verbinden Sie den Stecker des Ladekabels des Ladegeräts mit dem Ladekontakt.

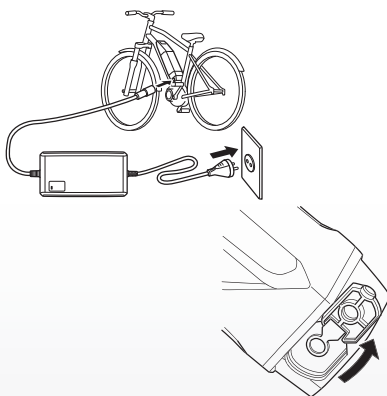

#### Für das Akkupaket am Rahmen gilt:

1. Stecken Sie den Stecker des Netzkabels des Ladegeräts in eine Steckdose.
2. Entfernen Sie die Kappe des Ladekontakts des Akkupakets, und verbinden Sie den Stecker des Ladekabels des Ladegeräts mit dem Ladekontakt.

#### **ACHTUNG!**

Verbinden Sie den Stecker des Ladekabels des Ladegeräts nicht mit dem Ladekontakt, wenn das Akkupaket nass ist. In diesem Fall könnte das Akkupaket schwer beschädigt werden. Verbinden Sie den Stecker des Ladekabels des Ladegeräts nur mit dem Ladekontakt, wenn alle Kontakte ganz trocken sind. Üben Sie keine übermäßige Kraft auf den Stecker aus, und ziehen Sie nicht am Kabel des Ladegeräts, während der Stecker mit dem Ladekontakt verbunden ist, da dadurch der Stecker oder das Kabel beschädigt werden könnte.

3. Siehe Abschnitt 7.6 auf Seite 132, und prüfen Sie, ob das Akkupaket tatsächlich vom Ladegerät geladen wird.

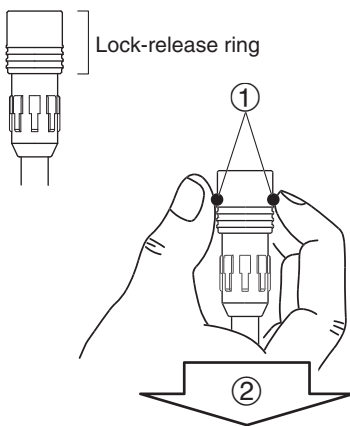

4. Die Anzeigelämpchen der Akkukapazität werden nacheinander aufleuchten, bis sie alle vier leuchten. Sobald der Ladevorgang abgeschlossen ist, werden die Lämpchen erlöschen.
5. Prüfen Sie, ob der Ladevorgang vollendet wurde, und ziehen Sie den Stecker des Ladegeräts aus dem Akkupaket. Der Stecker wird wie folgt entfernt (siehe Abbildung links):
  - 1: Fassen Sie den Verschlussring.
  - 2: Ziehen Sie ihn gerade aus dem Akkupaket.
6. Bringen Sie die Kappe des Ladekontakts des Akkupakets wieder an.
7. Schließen Sie den Deckel. (gilt nur für Akkupaket im Gepäckträger)



**WARNUNG**

Berühren Sie den Stecker des Netzkabels, den Stecker des Ladekabels und die Ladekontakte nie mit nassen Händen, das könnte einen elektrischen Schlag zur Folge haben.

**HINWEIS**

- Der Ladevorgang wird automatisch anfangen.
- Falls Sie das Display einschalten, wenn das Akkupaket geladen wird, werden alle Funktionen angezeigt, einschließlich der Anzeige der Akkukapazität, ist die Unterstützung jedoch nicht aktiv.
- Wenn Sie das Ladegerät mit dem Akkupaket verbinden, wird das Anzeigelämpchen des Ladegeräts in Abständen von 0,2 Sekunden blinken, um anzuzeigen, dass der Ladevorgang vorbereitet wird. Sie brauchen weiter nichts zu machen, der Ladevorgang wird automatisch anfangen.
- Der Ladevorgang wird automatisch abgeschlossen, sobald das Akkupaket vollständig geladen ist. Es ist nicht erforderlich das Ladegerät gleich vom Akkupaket abzukoppeln. Es ist also kein Problem, wenn das Ladegerät den ganzen Tag oder die ganze Nacht mit dem Akkupaket verbunden bleibt.

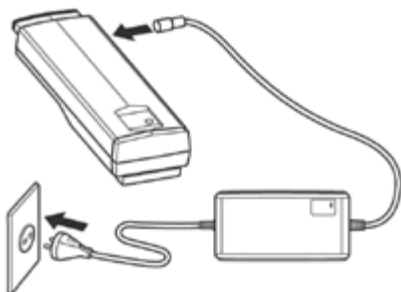

**7.4 Laden des nicht am Fahrrad installierten Akkupakets**

1. Schalten Sie das System mit dem Ein/Aus-Schalter aus.
2. Benutzen Sie den Schlüssel des Ringschlusses des Fahrrades zum Öffnen des Schloßes des Akkupakets. Sie können den Schlüssel aus dem Ringschlüssel ziehen, nachdem Sie das Fahrrad abgeschlossen haben.

**Für das Akkupaket im Gepäckträger gilt:**

3. Stecken Sie den Schlüssel in das Schloß des Akkupakets, und drehen Sie ihn nach links, um das Schloß zu entriegeln.
4. Entfernen Sie das Akkupaket, indem Sie es gerade herausziehen.



**WARNUNG**

Entfernen Sie das Akkupaket mit beiden Händen, und lassen Sie es nicht fallen. Sollte das Akkupaket auf den Fuß fallen, so könnte das zu Verletzungen führen.

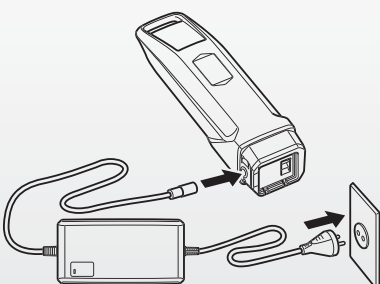

5. Sie können den Schlüssel wieder aus dem Schloß entfernen, indem Sie ihn nach rechts drehen und in das Ringschlüssel des Fahrrades stecken.

**Für das Akkupaket am Rahmen gilt:**

3. Stecken Sie den Schlüssel in das Schloß des Akkupakets, und drehen Sie ihn nach rechts, um das Schloß zu entriegeln.

4. Entfernen Sie das Akkupaket, indem Sie es an der Oberseite (am Griff) seitwärts nach links ziehen und daraufhin aus dem Steckerhalter heben.
5. Sie können den Schlüssel wieder aus dem Schloss des Akkupakets entfernen, indem Sie ihn nach links drehen und wieder in das Ringschloss des Fahrrads stecken.
6. Entfernen Sie die Kappe des Ladekontakts des Akkupakets, und verbinden Sie den Stecker des Ladekabels des Ladegeräts mit dem Ladekontakt.

#### ACHTUNG!

Verbinden Sie den Stecker des Ladekabels des Ladegeräts nicht mit dem Ladekontakt, wenn das Akkupaket nass ist. In diesem Fall könnte das Akkupaket schwer beschädigt werden. Verbinden Sie den Stecker des Ladekabels des Ladegeräts nur mit dem Ladekontakt, wenn alle Kontakte ganz trocken sind. Üben Sie keine übermäßige Kraft auf den Stecker aus, und ziehen Sie nicht am Kabel des Ladegeräts, während der Stecker mit dem Ladekontakt verbunden ist, da dadurch der Stecker oder das Kabel beschädigt werden könnte.

- Siehe ab hier Punkt 3 des Abschnitts 7.3 auf Seite 129.

### 7.5 Akkupaket wieder am Fahrrad installieren

Kontrollieren Sie die Kontakte des Akkupakets, und entfernen Sie etwaige Verunreinigungen.

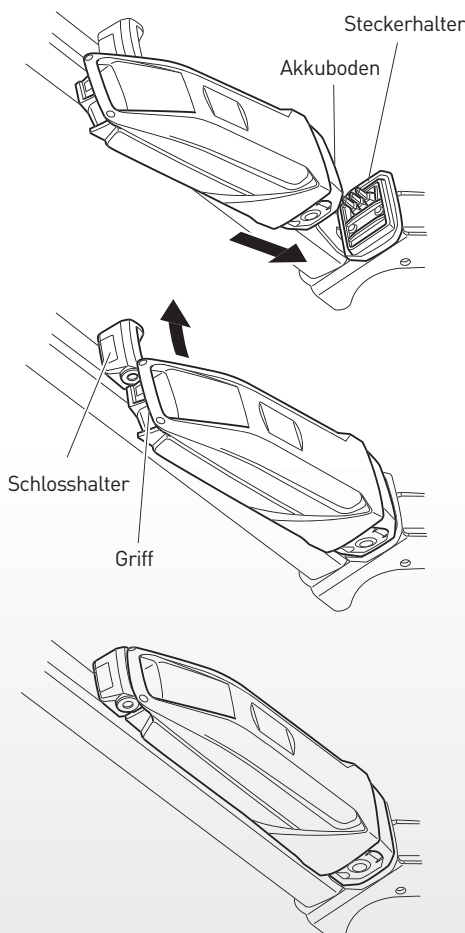

#### Für das Akkupaket am Gepäckträger gilt:

Bringen Sie das Akkupaket mit beiden Händen auf der schwarzen Führung im Gepäckträger an, und schieben Sie es horizontal nach vorne, bis das Akkupaket im Steckerhalter steckt. Drücken Sie das Akkupaket kräftig an, bis Sie ein Klicken hören.

Prüfen Sie, ob das Akkupaket gut fest sitzt, indem Sie es kurz nach hinten ziehen.

#### Für das Akkupaket am Rahmen gilt:

Schieben Sie das Akkupaket in Richtung des Pfeils, bis der Akkuboden mit der Oberseite des Steckerhalters verbunden ist.





Schieben Sie den oberen Teil des Akkupakets in Richtung des Pfeils, bis der Griff des Akkupakets mit dem Schlosshalter verbunden ist, und Sie ein Klicken hören.

Prüfen Sie, ob das Akkupaket gut fest sitzt, indem Sie sicherheitshalber kurz und vorsichtig am Akkupaket ziehen.

#### ACHTUNG!

Versichern Sie sich davon, dass das Akkupaket nie mit Fremdstoffen oder Fremdmaterialien in Berührung gekommen ist.

### 7.6 Ladezustand ablesen

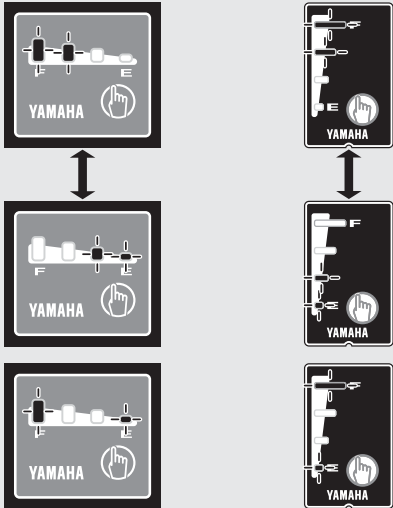
Anzeigelämpchen des Ladegeräts	Anzeigelämpchen der Akkukapazität Gepäckträger Rahmen	Aktueller Status	Einzelheiten
 <p><b>Ein</b></p>	<p>Die Anzahl der leuchtenden Lämpchen zeigt an, inwieweit das Akkupaket geladen ist. Das blinkende Lämpchen zeigt den Fortgang an.</p>  <p>In diesem Beispiel ist das Akkupaket zu 50-75% geladen.</p>	Ladevorgang	Während des Ladevorgangs leuchten die Anzeigelämpchen der Akkukapazität nacheinander auf.
 <p><b>Aus</b></p>	 <p>Aus</p>	Ladevorgang abgeschlossen	Sobald der Ladevorgang abgeschlossen ist, werden das Anzeigelämpchen des Ladegeräts und die Anzeigelämpchen der Akkukapazität erlöschen.
	<p>Vier Anzeigelämpchen blinken</p> 	<p>Akku in ‚Stand-by‘</p> <p>* Die interne Temperatur ist zu hoch oder zu niedrig.</p>	Der Ladevorgang wird automatisch anfangen, sobald die Temperatur sich im richtigen Bereich befindet (siehe Abschnitt 7.1 auf Seite 128). Versuchen Sie während des Ladevorgangs jederzeit eine Temperatur von 15 - 25°C einzuhalten.
		Fehlermeldung	Störung im Ladesystem. Siehe Abschnitt 11.2 auf Seite 140.

DEUTSCH

**HINWEIS**

Auch wenn der Ladevorgang normal angefangen hat, kann das Ladesystem den Ladevorgang bei einer zu hohen oder zu niedrigen internen Temperatur oder Umgebungstemperatur unterbrechen. In diesem Fall ist es möglich, dass das Akkupaket noch nicht vollständig geladen wurde. Prüfen Sie die Akkukapazität, und laden Sie das Akkupaket nötigenfalls weiterhin.

**7.7 Richtlinien zur Ladezeit**

Die Ladezeit ist von der Restakkukapazität und der Umgebungstemperatur abhängig. Falls der Akku ganz leer ist, wird das erste Anzeigelämpchen der Akkukapazität nach etwa 4 Stunden aufleuchten.

Falls das Ladesystem den Ladevorgang unterbricht und in ‚Stand-by‘ schaltet, wird die gesamte Ladezeit um die Stand-by-Zeit zunehmen.

\* Falls der Akku während längerer Zeit nicht benutzt wurde, wird der Ladevorgang - von der Verfassung und der Ladekapazität des Akkus abhängig - mehr Zeit in Anspruch nehmen. Solange die Anzeigelämpchen nicht - wie im Falle einer Störung oder eines Defekts - blinken (siehe Abschnitt 7.6 auf Seite 132), ist jedoch nicht von einem Fehler die Rede.

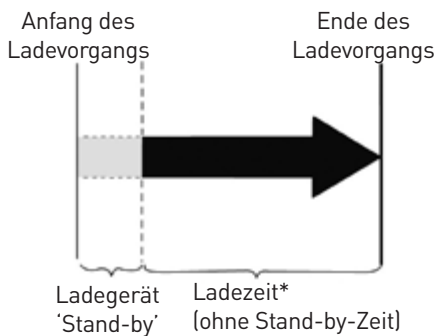

## 8. Prüfung der Restakkukapazität



Sie können die Restakkukapazität und den Ladezustand des Akkus prüfen, und zwar anhand der Anzeige der Akkukapazität auf dem Display oder anhand der Anzeigelämpchen der Akkukapazität auf dem Akkupaket.

### HINWEIS

- Sollte die Akkukapazität bis 0 (null) gesunken sein, so können Sie das Fahrrad weiter als normales Fahrrad benutzen.
- Falls Sie ein altes Akkupaket verwenden, kann die Anzeige der Akkukapazität plötzlich einen sehr niedrigen Wert anzeigen, wenn Sie losfahren. Das deutet nicht auf eine Störung hin. Sobald Sie unterwegs sind und stabil und mit weniger Belastung fahren, wird der richtige Wert auf dem Display angezeigt.



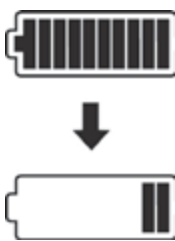

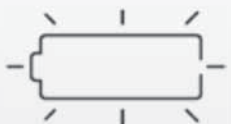





### 8.1 Grafische und numerische Anzeige der geschätzten Restakkukapazität auf dem LCD-Display

Die Restakkukapazität kann auch als numerischer Wert auf dem LCD-Display angezeigt werden. Dazu sollen Sie mithilfe der Funktionstaste auf der Bedieneinheit diese Möglichkeit wählen.

Anzeige der Restakkukapazität auf dem LCD-Display	Numerische Anzeige der Restakkukapazität	Zutreffende Situation
	100 - 11%	Wenn Sie das Display einschalten und mit einem vollständig geladenen Akku losfahren, wird jeweils nach einiger Zeit eine Leuchtdiode der Anzeige der Restakkukapazität erlöschen. Jede Leuchtdiode zeigt 10% der Akkukapazität an.
 <p>Blinkt langsam ←in Abständen von 0,5 Sekunden→</p>	10 - 1%	Die Restakkukapazität ist sehr niedrig. Sie müssen das Akkupaket laden..
 <p>Blinkt schnell ←in Abständen von 0,2 Sekunden→</p>	0%	Der Akku ist leer. Schalten Sie das LCD-Display aus, und laden Sie das Akkupaket. Es gibt keine Unterstützung mehr, Sie können das Fahrrad jedoch weiter als normales Fahrrad benutzen. Die Beleuchtung wird etwa 2 Stunden später ausgeschaltet.

## 8.2 Anzeigelämpchen der Akkukapazität und Anzeige der geschätzten Restakkukapazität

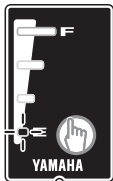
Zur Anzeige der Restakkukapazität ist die Taste  zu drücken.

Anzeigelämpchen der Restakkukapazität		Geschätzte Restakkukapazität	Zutreffende Situation
Gepäckträger	Rahmen		
		100 - 76%	Bei völlig geladenem Akku (100%) wird jeweils nach einiger Zeit ein Anzeigelämpchen der Restakkukapazität erlöschen.
		75 - 51%	
		50 - 26%	
		25 - 11%	
		10 - 1%	
		0%	Der Akku ist leer. Sie sollen das Akkupaket laden.
<p>Unterseite des Anzeigelämpchens blinkt langsam</p> <p>←in Abständen von 0,2 Sekunden→</p>			



## 9. Kontrolle vor Gebrauch



Führen Sie diese Kontrolle jedes Mal aus, bevor Sie losfahren. Sollten Sie etwas nicht verstehen oder Schwierigkeiten mit einer bestimmten Handlung haben, so sollen Sie sich an einen autorisierten Fahrradhändler wenden.

### ACHTUNG!

- Falls Sie eine Störung oder einen Defekt feststellen, sollen Sie sich an einen autorisierten Fahrradhändler wenden.
- Der Unterstützungsmechanismus setzt sich aus Präzisionsteilen zusammen und darf nicht demontiert werden.

In Ergänzung zur Kontrolle vor jedem Gebrauch ist es ratsam auch folgende Inspektionen durchzuführen.

Nr.	Betrifft	Inspektion
1	Restakkukapazität	Wurde der Akku genügend geladen?
2	Installation des Akkupakets	Wurde das Akkupaket richtig und stabil installiert?
3	Funktion des eBike-Systems	Funktioniert das eBike-System, sobald Sie das Fahrrad bewegen?
4	Display	Wurde das Display richtig eingesetzt?

## 10. Reinigung und Lagerung

### ACHTUNG!

Reinigen Sie das Fahrrad und das eBike-System nie mithilfe eines Hochdruck- oder Dampfreinigers. Dadurch könnte Wasser in das System eindringen, was Beschädigung oder Störungen im Antriebssystem oder dem Akkupaket zur Folge haben könnte. Sollte unverhofft Wasser in das System eingedrungen sein, so sollen Sie sich an einen autorisierten Fahrradhändler wenden.

### 10.1 Reinigung des Akkupakets

Reinigen Sie das Gehäuse des Akkupakets mithilfe eines einigermaßen nassen, jedoch gut ausgewringenen Tuches. Gießen oder spritzen Sie kein Wasser direkt auf das Gehäuse des Akkupakets.

### ACHTUNG!

Reinigen Sie die Ladekontakte nicht mit einer Feile oder einem scharfen Gegenstand, das könnte zu Störungen und Defekten führen.

### 10.2 Lagerung

Das eBike-System ist wie folgt zu lagern:

- Auf einem flachen und stabilen Untergrund
- An einer gut gelüfteten und trockenen Stelle
- Gegen Witterungsverhältnisse und direktes Sonnenlicht geschützt

### 10.3 Langfristige Lagerung (1 Monat oder länger) und Gebrauch nach längerem Stillstand

Sollten Sie das Fahrrad während längerer Zeit (1 Monat oder länger) nicht benutzen, so ist das Akkupaket zu entfernen und wie folgt zu lagern:

- Senken Sie die Restakkukapazität auf ein solches Niveau, dass 1 oder 2 Leuchtdioden leuchten, und lagern Sie das Akkupaket an einer kühlen und trockenen Stelle im Haus (10 - 20 °C).
- Prüfen Sie die Restakkukapazität jeden Monat, und laden Sie das Akkupaket während etwa 10 Minuten auf, sobald 1 Leuchtdiode blinkt. Achten Sie darauf, dass die Restakkukapazität nicht zu weit sinkt.
- Falls die Restakkukapazität zu weit sinkt, weil das Akkupaket nicht rechtzeitig geladen wird, könnte Tiefentladung entstehen. Tiefentladung kann das Akkupaket irreparabel beschädigen. In diesem Fall erlischt die Garantie auf das Akkupaket.

### HINWEIS

- Falls Sie das Akkupaket lagern, während es vollständig geladen oder ganz leer ist, wird die Lebensdauer schneller zurückgehen.
- Aufgrund von Selbstentladung wird das Akkupaket während der Lagerung langsam entladen.
- Die Akkukapazität wird im Laufe der Zeit abnehmen. Wenn Sie die Richtlinien zur Lagerung des Akkupakets beachten, können Sie die Lebensdauer optimieren.
- Wenn Sie das Fahrrad nach längerem Stillstand wieder benutzen möchten, sollen Sie das Akkupaket prüfen. Falls Sie das Fahrrad länger als 6 Monate nicht benutzt haben, ist es ratsam es von einem autorisierten Fahrradhändler prüfen zu lassen, bevor Sie das Fahrrad wieder benutzen.

# 11. Problemlösung

## 11.1 eBike-Systeme



Symptom	Prüfung	Lösung
Es kostet Kraft auf die Pedale zu treten.	Ist das Display eingeschaltet?	Betätigen Sie den Ein/Aus-Schalter an der Bedieneinheit zum Einschalten des Displays.
	Wurde das Akkupaket installiert?	Installieren Sie ein geladenes Akkupaket.
	Wurde das Akkupaket geladen?	Laden Sie das Akkupaket.
	Hat das Fahrrad länger als 5 Minuten stillgestanden?	Schalten Sie die Speisung wieder ein.
	Fahren Sie auf einer langen hügeligen oder bergigen Strecke oder bei sommerlichen Temperaturen mit schwerem Gepäck?	Dies ist keine Störung, sondern eine Sicherheitsmaßnahme, die bei einer zu hohen Temperatur des Akkupakets oder der Antriebseinheit aktiviert wird. Die Unterstützung wird zurückkehren, sobald die Temperatur ausreichend gesunken ist. Sie können eine zu hohe Temperatur vermeiden, indem Sie in einem niedrigeren Gang als normal fahren.
	Ist die Umgebungstemperatur niedrig (etwa 10 °C oder niedriger)?	Bei winterlichen Temperaturen sollen Sie das Akkupaket im Haus lagern, bis Sie es wieder benutzen.
	Wurde das Display richtig eingestellt?	Stellen Sie das Display richtig ein.
Die Antriebseinheit wird während einer Fahrt ständig ein- und ausgeschaltet.	Wird das Akkupaket geladen, während es am Fahrrad installiert ist?	Stellen Sie das Laden des Akkupakets ein.
	Wurde das Akkupaket richtig installiert?	Prüfen Sie, ob das Akkupaket korrekt verriegelt wurde. Falls es das Problem auch gibt, wenn das Akkupaket richtig verriegelt wurde, ist möglicherweise von einem losen Kontakt die Rede. In diesem Fall sollen Sie das Fahrrad von einem autorisierten Fahrradhändler prüfen lassen.
Die Antriebseinheit erzeugt ein klapperndes oder knirschendes Geräusch		Dies deutet auf einen möglichen Defekt in der Antriebseinheit hin.

DEUTSCH

Symptom	Prüfung	Lösung
Die Antriebseinheit entwickelt einen anormalen Geruch oder Rauch.		Dies deutet auf einen möglichen Defekt in der Antriebseinheit hin.
Nach Einschaltung wird das Display nahezu gleich (nach etwa 4 Sekunden) wieder ausgeschaltet.	Sind die Kontakte des Akkupakets sauber?	Entfernen Sie das Akkupaket, reinigen Sie die Kontakte mit einem trockenen, sauberen Tuch, und installieren Sie das Akkupaket wieder.
Die Reichweite geht zurück.	Wurde das Akkupaket vollständig geladen?	Sorgen Sie dafür, dass das Akkupaket vollständig geladen wird.
	Wird das System bei einer niedrigen Umgebungstemperatur benutzt?	Die normale Reichweite wird wieder verfügbar sein, sobald die Temperatur ansteigt. Sie können die Reichweite bei einer niedrigen Umgebungstemperatur erhöhen, indem Sie das Akkupaket im Haus lagern, bevor Sie das Fahrrad wieder benutzen.
	Ist das Akkupaket abgenutzt?	Ersetzen Sie das Akkupaket.
Die Schiebehilfe wird automatisch ausgeschaltet.	Wurden die Räder einige Sekunden blockiert?	Drücken Sie die Taste der Schiebehilfe einen Moment nicht, und drücken Sie die Taste anschließend erneut.
	Haben Sie auf die Pedale getreten, während Sie die Taste der Schiebehilfe drückten?	Treten Sie nicht weiter auf die Pedale, drücken Sie die Taste der Schiebehilfe einen Moment nicht, und drücken Sie die Taste anschließend erneut.

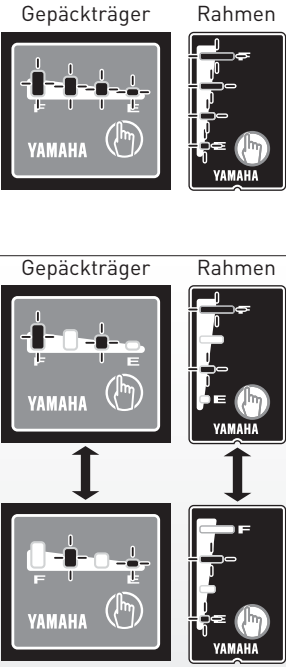
## 11.2 Akkupaket und Ladegerät

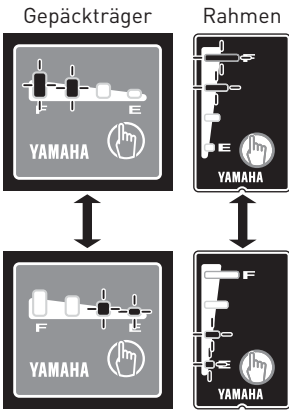
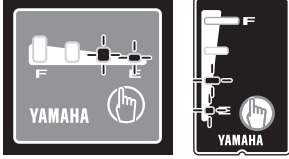
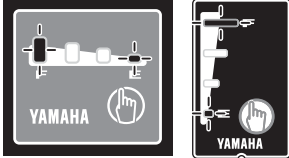
Symptom	Prüfung	Lösung
Der Ladevorgang fängt nicht an.	Wurde der Stecker des Netzkabels korrekt in die Steckdose gesteckt? Wurde der Stecker des Ladekabels korrekt mit dem Akkupaket verbunden?	Schließen Sie die Stecker erneut an, und versuchen Sie den Ladevorgang wieder zu starten. Falls der Ladevorgang weiterhin nicht anfängt, ist das Ladegerät möglicherweise defekt.
	Leuchten die Anzeigelämpchen der Restakkukapazität?	Prüfen Sie, ob Sie den Ladevorgang korrekt ausführen, und versuchen Sie den Ladevorgang wieder zu starten. Falls der Ladevorgang weiterhin nicht anfängt, ist das Ladegerät möglicherweise defekt.
	Ist das Akkupaket, oder sind die Kontakte schmutzig oder feucht?	Koppeln Sie das Akkupaket vom Ladegerät ab, und ziehen Sie den Stecker des Ladekabels aus dem Akkupaket. Reinigen und/oder trocknen Sie die Kontakte des Ladegeräts und des Akkupakets mit einem trockenen, sauberen Tuch oder einem Wattestäbchen, und schließen Sie alles wieder an.
Die vier Anzeigelämpchen der Akkukapazität blinken gleichzeitig.	Dies ist keine Störung.	Der Ladevorgang wird vorbereitet. Warten Sie einige Minuten. Nach einiger Zeit werden die Anzeigelämpchen nicht länger blinken, sondern leuchten.
<p>Gepäckträger      Rahmen</p> 	Gibt es eine Störung oder einen Defekt in den Kontakten?	Entfernen Sie das Akkupaket vom Fahrrad, und stecken Sie den Stecker des Ladekabels in das Akkupaket. Falls die Anzeigelämpchen weiterhin blinken, ist das Akkupaket möglicherweise defekt. Installieren Sie das Akkupaket wieder am Fahrrad, und betätigen Sie den Ein/Aus-Schalter des Displays. Falls die Anzeigelämpchen wechselweise blinken, ist die Antriebseinheit möglicherweise defekt.

Symptom	Prüfung	Lösung
<p>Gepäckträger      Rahmen</p> 	Gibt es eine Störung oder einen Defekt in den Kontakten?	Entfernen Sie das Akkupaket vom Ladegerät, und installieren Sie es am Fahrrad. Betätigen Sie den Ein/Aus-Schalter des Displays, und stecken Sie den Stecker des Ladekabels in das Akkupaket. Falls die Anzeigelämpchen wechselweise blinken, ist das Ladegerät möglicherweise defekt.
	Ist der Ladekontakt des Akkupakets feucht?	Reinigen und trocknen Sie den Ladekontakt und den Stecker des Ladekabels. Stecken Sie den Stecker des Ladekabels in das Akkupaket.
<p>Gepäckträger      Rahmen</p>  <p>Die beiden äußeren Anzeigelämpchen blinken gleichzeitig.</p>		Die interne Akkuschutzfunktion wurde aktiviert, und das System kann nicht weiter benutzt werden. Ersetzen Sie das Akkupaket.
Das Ladegerät erzeugt ein anomales Geräusch oder entwickelt einen abweichenden Geruch oder Rauch.		Ziehen Sie sofort den Stecker des Netzkabels aus der Steckdose.
Das Ladegerät wird heiß.	Es ist normal, dass das Ladegerät während des Ladevorgangs einigermaßen warm wird.	Falls das Ladegerät so heiß wird, dass Sie es nicht mit der Hand berühren können, sollen Sie den Stecker des Netzkabels aus der Steckdose ziehen. Lassen Sie das Ladegerät abkühlen, und setzen Sie sich mit einem autorisierten Fahrradhändler in Verbindung.
Nach Ende des Ladevorgangs leuchten nicht alle Anzeigelämpchen der Akkukapazität, wenn Sie die Taste  drücken.	Wurde der Stecker des Ladekabels richtig angeschlossen? Oder wurde das Akkupaket während des Ladevorgangs aus dem Ladegerät entfernt?	Laden Sie das Akkupaket erneut.
	Haben Sie den Ladevorgang angefangen, während die Temperatur des Akkupakets zu hoch war, zum Beispiel sofort nach einer Fahrt?	Bringen Sie das Ladegerät und das Akkupaket an einer Stelle mit der richtigen Temperatur (0-30 °C) unter, und starten Sie den Ladevorgang erneut.
Nach Entfernung des Steckers des Ladekabels aus dem Akkupaket leuchten die Anzeigelämpchen der Akkuspannung weiterhin.	Ist der Ladekontakt des Akkupakets feucht?	Reinigen und trocknen Sie den Ladekontakt und den Stecker des Ladekabels.

## 12. Garantiebestimmungen und gesetzliche Anforderungen

### Garantiebestimmungen

Folgende Garantiebestimmungen ergänzen Ihre geltenden gesetzlichen Rechte.

#### Garantie auf das Akkupaket

Im Falle von Material- oder Konstruktionsfehlern gilt eine Garantie von 2 Jahren auf das Akkupaket, wenn folgende Voraussetzungen erfüllt werden:

- Sie sind im Besitz eines Garantie- oder Kaufscheins. Die Garantiefrist fängt am Kaufdatum an.
- Es ist nicht von irreparabler Tiefentladung im Sinne von Abschnitt 10.3 auf Seite 137 die Rede.

#### Garantie auf übrige Einzelteile

Auf die elektrischen Komponenten des eBike-Systems (Display, Antriebseinheit und Akkupaket) wird eine Werksgarantie von 2 Jahren gegeben. Informationen über die Garantiefrist der sonstigen Einzelteile finden Sie in den Garantiebestimmungen, die auf der Website [www.batavus.nl](http://www.batavus.nl) festgelegt sind.



Spritzen Sie das Fahrrad nicht mit einer Hochdruckspritzpistole ab. Ein zu kräftiger Wasserstrahl könnte die Elektronik in den elektrischen Komponenten beschädigen. In diesem Fall erlischt die Garantie.

### HINWEIS

In den ersten beiden Jahren nach Ankauf des eBike-Systems können Sie die Garantiefrist um 3 Jahre verlängern. Erkundigen Sie sich beim Fahrradhändler nach den Bedingungen.

### Gesetzliche Anforderungen

Nach der europäischen Gesetzgebung ist das beschriebene Fahrzeug ein Fahrrad, weil es folgende Voraussetzungen erfüllt:

- Die Unterstützung ist nur aktiv, wenn der Benutzer auf die Pedale tritt.
- Die Unterstützung ist nur bis zu einer Geschwindigkeit von 25 km/h aktiv.
- Die Leistung der Antriebseinheit beträgt maximal 250 Watt.



Das Fahrrad ist ein EPAC (Electrically Power Assited Cycle) nach EN 15194.

### Konformität

Hiermit erklärt der Hersteller des eBike-Systems, dass das Produkt allen Anforderungen und sonstigen relevanten Vorschriften der Richtlinien 2004/108/EG und 2006/42/EG entspricht. Die EU-Konformitätserklärung können Sie beim Hersteller anfordern.



### Entsorgung

Antriebseinheit, Akkupaket, Ladegerät, Display, Geschwindigkeitssensor, Zubehör und Verpackung sind getrennt zu entsorgen und einer umweltgerechten Verwertung zuzuführen. Das Fahrrad und seine Einzelteile dürfen nicht als Hausmüll entsorgt oder verwertet werden.

### Nur für EU-Staaten

Nach den europäischen Richtlinien 2012/19/EU und 2006/66/EG sind Elektrogeräte und -werkzeuge, die nicht mehr gebrauchsfähig sind, beziehungsweise defekte und verbrauchte Akkus/Akkupakete getrennt zu entsorgen und einer umweltgerechten Verwertung zuzuführen.

Übergeben Sie ein Akkupaket, das nicht mehr gebrauchsfähig ist, einem autorisierten Fahrradhändler.

### Transport

Akkus und Batterien und also auch das Akkupaket des eBike-Systems unterliegen den Anforderungen des Gefahrgutrechts. Im Falle von Transport oder Versand durch Dritte (z.B. Lufttransport oder Spedition) sind die Vorschriften und Anforderungen in Bezug auf die Verpackung und Kennzeichnung zu beachten. Bei Bedarf sollen Sie sich bei der Vorbereitung des Versandstückes an einen Gefahrgutexperten wenden. Für den Straßentransport durch den Kunden gelten keine Anforderungen, vom Transport beschädigter Akkus wird jedoch abgeraten. Kleben Sie die offenen Ladekontakte ab, und verpacken Sie das Akkupaket so, dass es sich in der Verpackung nicht bewegen kann. Beachten Sie alle geltenden örtlichen und nationalen Vorschriften. Bei Fragen über den Transport eines Akkupakets sollen Sie sich an einen autorisierten Fahrradhändler wenden.



### 13. Spezifikationen

<b>Unterstützungsbereich</b>	0 - 25 km/u
------------------------------	-------------

<b>Elektromotor</b>	Typ	Bürstenloser Gleichstrom
	Nennleistung	250 W

<b>Unterstützung</b>	Von der Pedalkraft und der Fahrgeschwindigkeit abhängig
----------------------	---

<b>Akkupaket am Gepäckträger</b>	Typ	Lithium-ion
	Nennspannung	36 V
	Nennkapazität	13,8 Ah

<b>Akkupaket am Rahmen</b>	Typ	Lithium-ion
	Nennspannung	36 V
	Nennkapazität	11 Ah

<b>Ladegerät</b>	Geeignet für Akkutypen	PASB2
	Eingangsspannung	AC 220-240 V/50-60 Hz
	Maximale Ausgangsspannung	DC 42 V
	Maximaler Ausgangsstrom	DC 3,6 A
	Maximal aufgenommene Leistung	290 VA/163 W (bei 240 V AC geladen)

**Bedienungsanleitung**

Antriebseinheit, Display, Akkupaket, Ladegerät

©2015 Yamaha Motor Co. Ltd.

2. Ausgabe, Oktober 2015

Alle Rechte vorbehalten.

Jede Reproduktion oder unautorisierte Nutzung ist ohne schriftliche

Genehmigung von Yamaha Motor Co. Ltd. und Batavus ausdrücklich verboten.

In den Niederlanden gedruckt.



# Batavus brugsanvisning



**LÆS DENNE BRUGSANVISNING OMHYGGELIGT IGENNEM!**  
Den indeholder vigtig information om sikkerhed..

- Manualer kan løbende ændres. Batavus manualerne kontrolleres derfor regelmæssigt for nøjagtighed og ajourføres efter behov.  
For de nyeste versioner, henvises til [www.batavus.dk](http://www.batavus.dk)

# Indholdsfortegnelse



<b>1. Indledning</b> .....	<b>147</b>
<b>2. Placering af etiketter med advarsler og specifikationer</b> .....	<b>148</b>
<b>3. Beskrivelse</b> .....	<b>149</b>
<b>4. E-bike systemer</b> .....	<b>150</b>
4.1 E-bike systemerne er udviklet med henblik på at give optimal trædeassistance.....	150
4.2 Tre niveauer for trædeassistance.....	150
4.3 Tabel trædeassistance.....	151
4.4 Forhold, som kan reducere trædeassistancens resterende rækkevidde..	152
<b>5. Sikkerhedsinformation</b> .....	<b>153</b>
<b>6. Måle- og reguleringsfunktioner</b> .....	<b>155</b>
6.1 LCD-display.....	156
6.2 Batteri.....	156
6.3 Isætning og udtagning af display.....	157
6.4 Tænd/sluk.....	157
6.5 Visning og valg af assistance-indstilling.....	158
6.6 Speedometer.....	158
6.7 Indikator batterikapacitet.....	158
6.8 Indikator assistancekraft.....	159
6.9 Ur.....	159
6.10 Funktionsvisning.....	160
6.11 Gennemsnitshastighed.....	160
6.12 Højest kørte hastighed.....	160
6.13 Triptæller.....	160
6.14 Kilometertæller.....	160
6.15 Assistancens resterende rækkevidde.....	161
6.16 Batterikapacitet (%).....	161
6.17 Kadence.....	161
6.18 Lys tænd/sluk.....	161
6.19 Trækkeassistance.....	162
6.20 Indstilling af ur og km/mil.....	162
6.21 Diagnosemodus.....	163
<b>7. Batteripakke og opladningsprocedure</b> .....	<b>164</b>
7.1 Egnede betingelser for brug af oplader.....	164
7.2 Uegnede betingelser og mulige løsninger....	164
7.3 Opladning af batteripakke mens den er sat i cyklen.....	165
7.4 Opladning af batteripakke mens den er taget ud af cyklen.....	166
7.5 Sæt batteripakken tilbage i cyklen.....	167
7.6 Aflæsning af opladestatus.....	168
7.7 Retningslinjer for opladningstid.....	169
<b>8. Kontrol af resterende batterikapacitet</b> .....	<b>170</b>
8.1 Grafisk visning af resterende batterikapacitet og numerisk visning af skønnet resterende batterikapacitet i LCD-displayet.....	170
8.2 Indikatorlamper for batterikapacitet og visning af skønnet resterende batterikapacitet.....	171
<b>9. Kontrol før brug</b> .....	<b>172</b>
<b>10. Rengøring og opmagasinerings</b> .....	<b>173</b>
10.1 Rengøring af batteripakken.....	173
10.2 Opmagasinerings.....	173
10.3 Langvarig opmagasinerings (1 måned eller længere) og ibrugtagning efter en lang periode med stilstand.....	173
<b>11. Løsning af problemer</b> .....	<b>174</b>
11.1 E-bike systemer.....	174
11.2 Batteripakke og oplader.....	176
<b>12. Garantibestemmelser og lovkrav</b> .....	<b>178</b>
<b>13. Specifikationer</b> .....	<b>180</b>

# 1. Indledning

Disse instruktioner gælder specielt for din motor, display, batteripakke og oplader.

**HVIS ADVARSLERNE I DENNE BRUGSANVISNING IGNORERES, KAN DET RESULTERE I ALVORLIGE ELLER FATALE LÆSIONER.**

Særlig vigtig information i denne brugsanvisning er markeret med følgende symboler og/eller piktogrammer:

	Det her er symbolet for en sikkerhedsadvarsel. Symbolet advarer mod farer, som kan resultere i personskade. Vær opmærksom på alle sikkerhedsinstruktioner og/eller -forskrifter, som står ved dette symbol, så mulig (fatal) personskade undgås.
	En ADVARSEL henleder opmærksomheden på en farlig situation, som skal undgås, så der ikke sker mulig (fatal) personskade.
<b>BEMÆRK</b>	En BEMÆRKNING henviser til specielle sikkerhedsforanstaltninger, som skal træffes, for at undgå beskadigelse af cyklen eller andre ting.
<b>TIP</b>	Et TIP giver information om, hvordan procedurer kan udføres nemmere eller hurtigere, eller det giver råd.
	Henviser til handlinger, som af hensyn til sikkerheden ikke må udføres.

\* Produkter og specifikationer kan ændres uden forudgående varsel.

**Kontroller lokalt gældende lovgivning og forskrifter, før du tager denne E-bike i brug.**

## 2. Placering af etiketter med advarsler og specifikationer

Læs alle etiketter/labels på batteripakken og opladeren. På disse etiketter står der vigtig information om sikkerhed og korrekt funktion. Etiketterne/labelerne på batteripakken og opladeren må IKKE fjernes.

### Batteri i bagagebærer

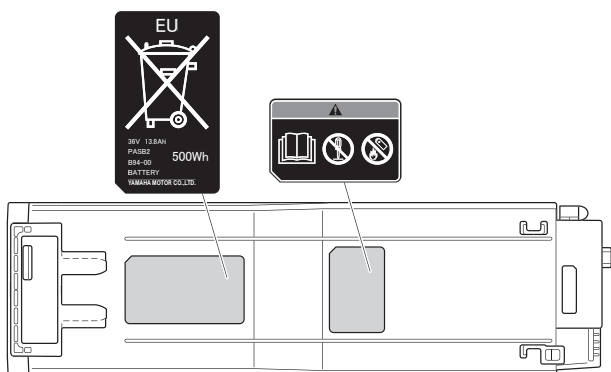

### Batteri på stel

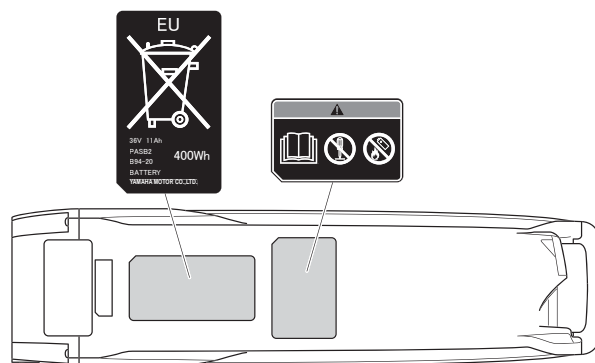

### Oplader

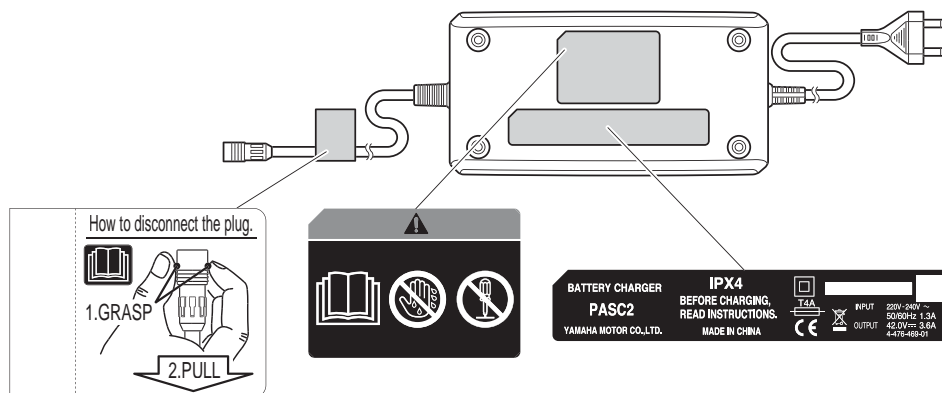

Sæt dig godt ind i følgende piktogrammer og læs den hertil hørende tekst. Derefter kontrollerer du, hvilke piktogrammer der gælder for din model.



Læs instruktionsbogen



Må ikke demonteres eller åbnes



Må ikke kastes i åben ild



Må ikke berøres med våde hænder

### 3. Beskrivelse

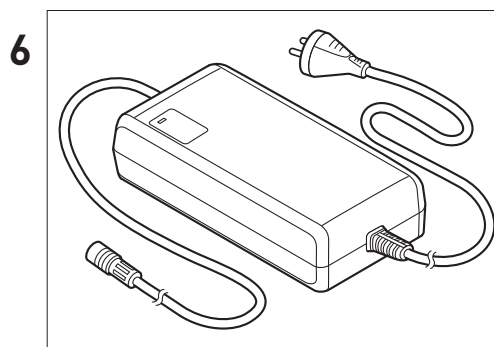
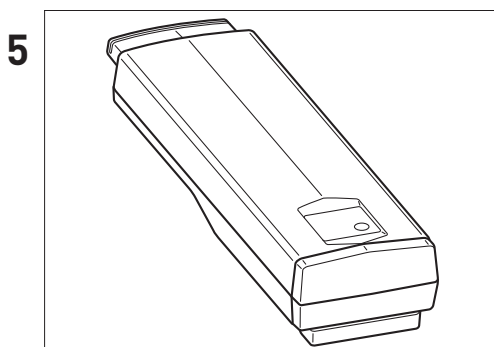
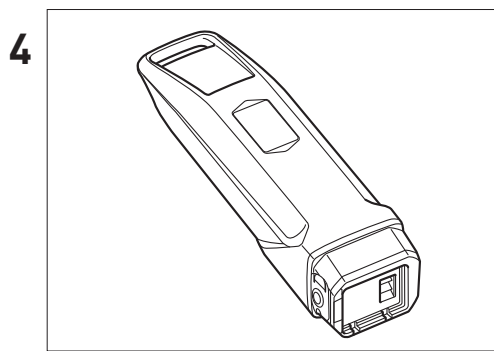
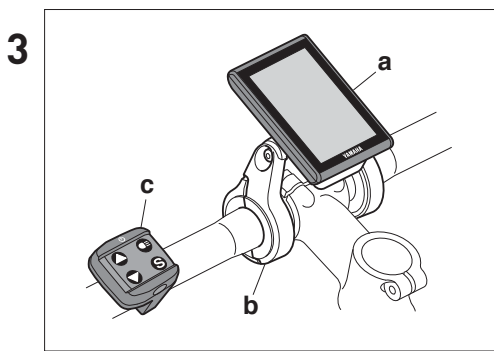
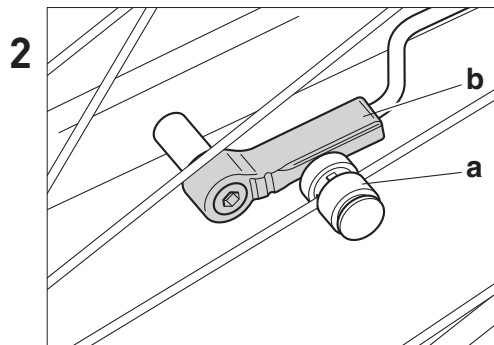
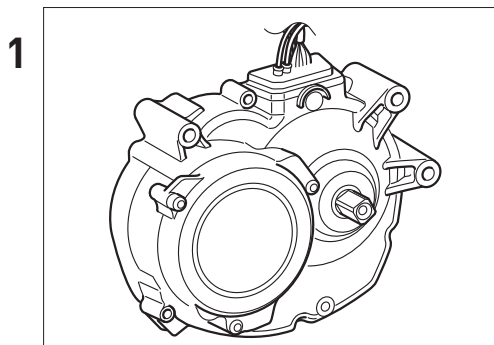

1. Motor
2. Hastighedssensor sæt
  - a. magnetsensor til fastgøring på eger
  - b. føler
3. LCD-display
  - a. display (aftageligt)
  - b. displayholder
  - c. betjeningsenhed
4. Batteripakke på stel
5. Batteripakke i bagagebærer
6. Oplader

## 4. E-bike systemer

### 4.1 E-bike systemerne er udviklet med henblik på at give optimal trædeassistance

Disse systemer giver trædeassistance inden for en standard aktionsradius, som blandt andet afhænger af, hvor hårdt du træder i pedalerne, hvor hurtigt du kører og, hvilket gear du kører i.

I følgende situationer fungerer E-bike systemet ikke:

- Hvis displayet er slukket.
- Hvis du kører med en hastighed på over 25 km/t.
- Hvis du ikke selv træder i pedalerne.
- Hvis batteriet er afladet.
- Hvis den automatiske afbrydefunktion\* er aktiveret.  
\* strømforsyningen frakobles automatisk, hvis du ikke har brugt E-bike systemet i 5 minutter eller længere.
- Hvis trædeassistancen er slået fra (OFF-position).
- Hvis du slipper knappen for trækkeassistance.
- Hvis du tager displayet af styret

### 4.2 Tre niveauer for trædeassistance

Du kan vælge enten high-performance, standard, eco eller off (kraftig, standard, energibesparende og slået fra), afhængigt af brugsforholdene. Se 'Visning og valg af trædeassistance' for information om, hvordan du skifter mellem de forskellige niveauer for trædeassistance.

<b>High-Performance</b>	Vælges, når du vil have maksimal trædeassistance, for eksempel når du skal cykle op ad en stejl bakke.
<b>Standard</b>	Vælges, når du cykler på flade eller lidt bakkede veje.
<b>Eco</b>	Vælges for at opnå den størst mulige aktionsradius.
<b>Off</b>	Vælges, når du vil cykle uden trædeassistance. Du kan stadig bruge de andre funktioner i displayet.

### 4.3 Tabel trædeassistance

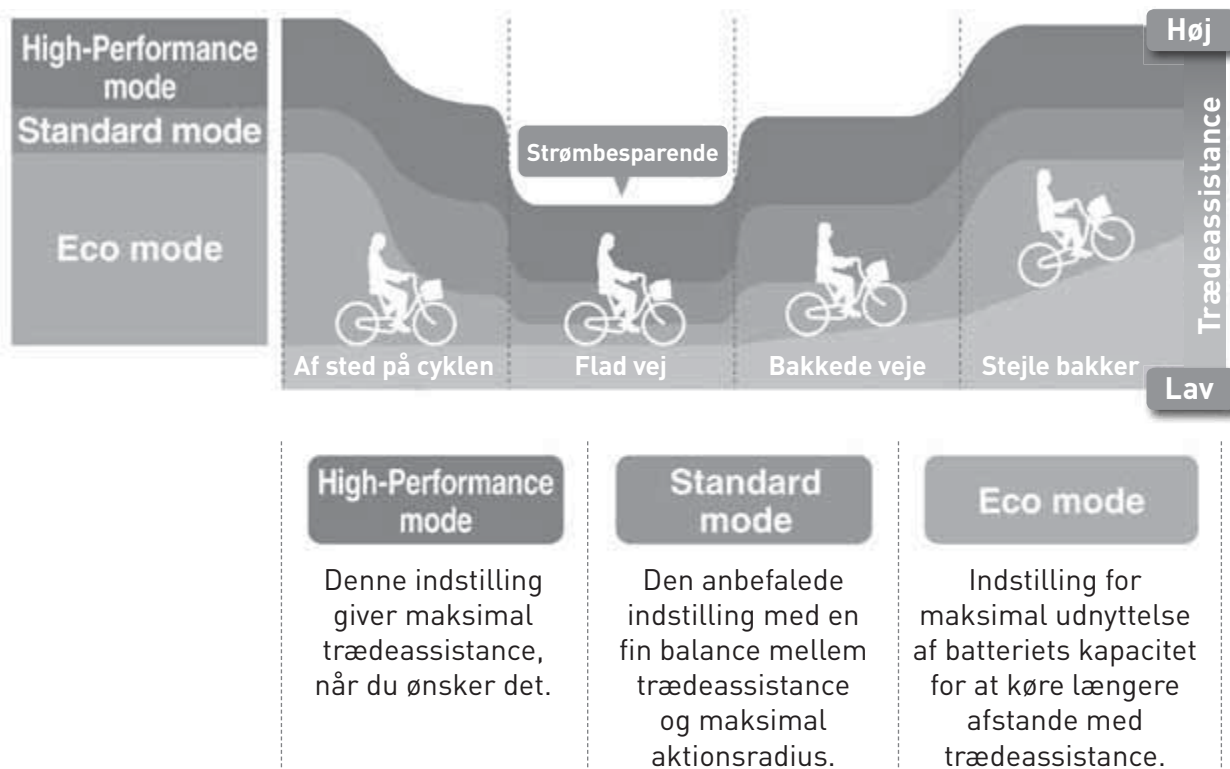

- Denne illustration er kun ment som reference. Præstationerne kan afvige i praksis afhængigt af betingelser som vejens beskaffenhed, vind osv.
- I position OFF er der ingen trædeassistance.



#### 4.4 Forhold, som kan reducere trædeassistancens resterende rækkevidde

Trædeassistancens resterende rækkevidde reduceres, hvis følgende er tilfældet:

- Ofte stoppe og køre igen
- Kørsel op ad flere stejle bakker efter hinanden
- Kørsel på en dårlig vejbane
- Kørsel med tungt læs eller bagage
- Kørsel med samme hastighed som børn, der er med på turen
- Kørsel i kraftig modvind
- Lav udetemperatur
- En batteripakke, der næsten er slidt op
- Den resterende rækkevidde kan også blive kortere, hvis cyklen er dårligt vedligeholdt.

Eksempler på dårlig vedligeholdelse, som kan reducere trædeassistancens resterende rækkevidde:

- Lavt dæktryk
- Kæde, som ikke løber let
- Bremses, som ikke slipper helt

#### TIP

Tag jævnligt din E-bike med til forhandleren, så han kan vedligeholde den. Så er den altid i topform. Det forlænger din E-bikes levetid, og du får mere glæde af den!

## 5. Sikkerhedsinformation



**BEMÆRK**

- Brug aldrig opladeren til opladning af andre batterier eller elektriske apparater.
- Brug aldrig en anden oplader til opladning af din specielle batteripakke. Brug af en anden oplader kan resultere i brand, eksplosion eller beskadigelse af batteripakken.
- Denne oplader må bruges af personer på 8 år og ældre med begrænsede fysiske, mentale eller åndelige evner eller mangel på erfaring og viden, såfremt det sker under opsyn eller efter brugsinstruktion, hvor det sikres, at brugeren af opladeren har kendskab til de mulige farer. Børn må ikke lege med opladeren. Børn må ikke rengøre og vedligeholde opladeren, medmindre det sker under opsyn.
- Børn må ikke lege med opladeren, så sørg for opsyn.
- Selvom opladeren er vandtæt, må den ikke neddyppes i vand eller andre væsker. Brug ikke opladeren, hvis ladekontakterne er våde.
- Berør ikke netledningens stik, ladeledningens stik eller opladeren med våde hænder, da det kan give elektrisk stød.
- Berør ikke opladerens ladekontakter med metalgenstande. Undgå kortslutning mellem ladekontakterne, det kan resultere i elektrisk stød, brand eller beskadigelse af opladeren.
- Støv på netledningens stik skal jævnligt fjernes. Fugt eller andet snavs, der bliver siddende, kan forringe isoleringens effekt, og det kan resultere i brand.
- Opladeren må ikke demonteres, og der må ikke udføres tekniske ændringer, da det kan resultere i brand og/eller elektrisk stød.
- Opladeren må ikke bruges i kombination med en strømskinne eller forlængerledning, da det kan resultere i højere spændinger end den nominelle spænding med eventuel brand til følge.
- Opladeren må ikke bruges med oprullet netledning, og opladeren må ikke gemmes væk med ledningen viklet omkring den. Beskadigelse af netledningen kan resultere i brand eller elektrisk stød.
- Sæt stikket på netledningen rigtigt i en stikkontakt, og stikket på ladeledningen rigtigt i batteripakken. Hvis der er utilstrækkelig kontakt mellem stik og kontakter, kan det resultere i brand som følge af elektrisk stød eller overophedning.
- Brug ikke opladeren i nærheden af brændbare materialer, væsker eller gasser, da det kan resultere i brand eller eksplosion.
- Opladeren må ikke tildækkes, og der må ikke anbringes andre genstande på opladeren, når den bruges, da det kan resultere i indvendig overophedning og brand.
- Opladeren og batteripakken må ikke berøres, mens batteripakken lades op. Under opladning kan opladeren og batteripakken komme op på temperaturer på 40-70°C, og det kan give brandsår.
- Opladeren må ikke bruges, hvis batteripakkens hus er beskadiget eller revnet, eller hvis der fornemmes en mærkelig lugt. Udsivende batterivæske kan give alvorlige læsioner.

## 5. Sikkerhedsinformation fortsat

- Batteripakkens kontakter må ikke kortsluttes, da det kan resultere i overophedning eller brand med mulig alvorlig (person)skade til følge.
- Opladeren må ikke demonteres, og der må ikke udføres tekniske ændringer på den, da det kan resultere i overophedning eller brand med mulig alvorlig (person)skade til følge.
- Hvis opladerens netledning er beskadiget, må opladeren ikke bruges. Den skal efterses og repareres af en autoriseret forhandler.
- Pedalerne på cyklen må ikke drejes rundt, og cyklen må ikke flyttes, mens batteripakken oplades. Ledningerne kan blive viklet ind i pedalerne, hvilket kan beskadige opladeren, netledningen og/eller stikket på netledningen.
- Netledningen skal håndteres forsigtigt. Opladeren må ikke kobles til en stikkontakt indendørs, mens cyklen står udenfor, fordi netledningen eventuelt kan komme i klemme i døren eller vinduet.
- Man må ikke køre over netledningen eller stikket på netledningen med cyklen eller et andet transportmiddel, da det kan beskadige netledningen eller stikket.
- Undgå at tabe batteripakken og undgå slag og stød, da det kan resultere i overophedning, brand eller eksplosion med mulig alvorlig (person)skade til følge.
- Batteripakken må ikke kastes i åben ild eller udsættes for en varmekilde. Det kan resultere i brand eller eksplosion med mulig alvorlig (person)skade til følge.
- E-bike systemet må ikke demonteres eller ændres. Brug kun originale reservedele og tilbehør. Hvis der bruges uoriginale dele eller tilbehør, kan det resultere i beskadigelse af produktet eller defekter, og det øger risikoen for personskade.
- Ved stilstand skal man bruge for- og bagbremser og støtte med begge ben på jorden. Hvis man ved stilstand sætter en fod på en pedal, kan man utilsigtet aktivere trædeassistancen og miste kontrollen over cyklen, hvilket kan resultere i alvorlig (person)skade.
- Kør ikke med cyklen, hvis du mærker noget unormalt på batteripakken eller E-bike systemet. Hvis det ignoreres, kan du miste kontrollen over cyklen, hvilket kan resultere i alvorlig personskade.
- Kontroller den resterende batterikapacitet før du begynder at cykle i mørke. Cirka 2 timer efter, at trædeassistancen ophører på grund af lav ladespænding, slukkes lygterne. Der er større risiko for en ulykke, hvis man cykler i mørke uden lys.
- Sæt ikke i gang fra stilstand med en fod på en pedal og den anden på jorden for at få fart på og derefter stige på cyklen. Herved kan du miste kontrollen over cyklen, hvilket kan resultere i alvorlig (person)skade. Sæt kun i gang fra stilstand, når du sidder på cyklen.
- Tryk ikke på kontakten til trædeassistancen, hvis baghjulet ikke rører ved jorden. Det får nemlig hjulet til at rotere med høj fart, hvilket øger risikoen for, at genstande kan komme i hjulets eger.
- Displayet må ikke tages af, mens der cykles. Hvis du gør det, afbrydes trædeassistancen med risiko for, at du vælter med cyklen.

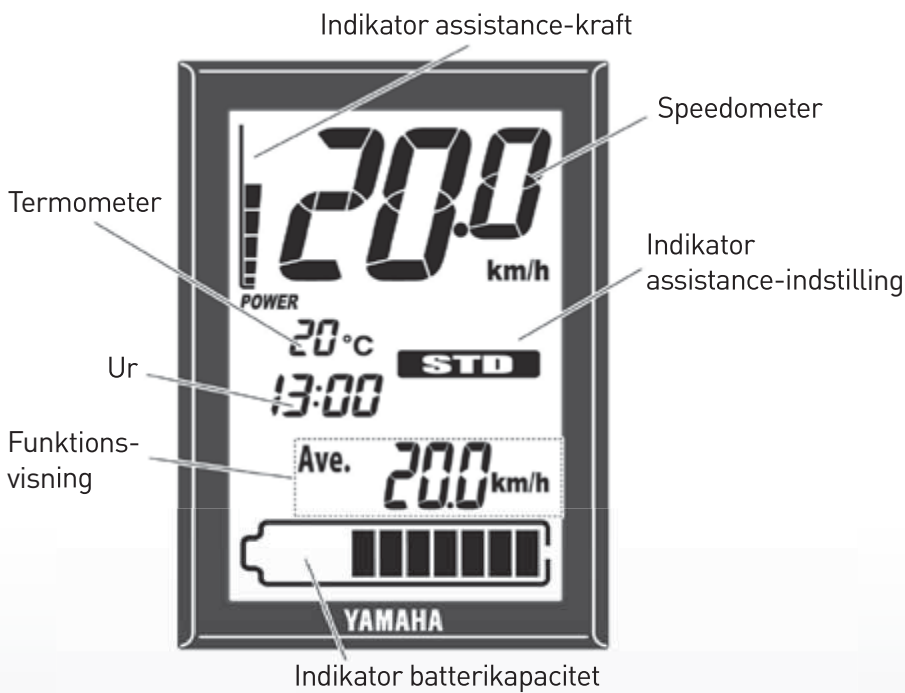
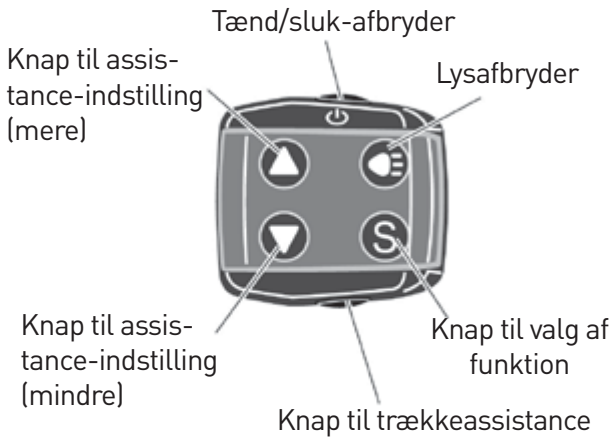
## 6. Måle- og reguleringsfunktioner



## 6.1 LCD-display

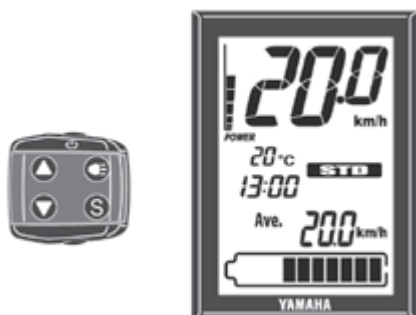

I LCD-displayet vises information om forskellige funktioner og valg.

## 6.2 Batteri

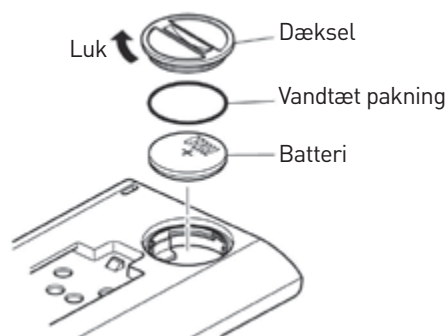

Kontroller, om det rigtige batteri (batteri CR2032) er sat i rummet på bagsiden af displayet. Er der ikke noget batteri i, eller det er tomt, sættes et nyt i. Se afsnittet 'Indstilling af ur og km/mil' med hensyn til indstilling af tid og enhed for afstand.

### TIP

Sørg for, at den vandtætte pakning er sat rigtigt i. Brug et nyt CR2032 knapbatteri (fås i handelen).

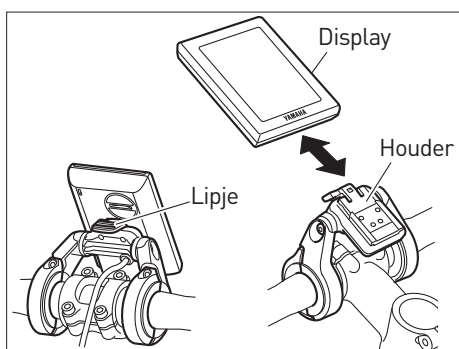

### 6.3 Isætning og udtagning af display

Displayet sættes i ved at sætte det på holderen og trykke det tilbage (mod køreretningen) i holderen, til der høres et klik. Displayet tages af ved at trykke på oversiden af holderen i tappen, og displayet trykkes frem (i cyklens køreretning).



#### TIP

Den bedste montagevinkel af displayet afhænger af cyklisten. Montagevinkelen kan ændres ved at løsne boltten til holderen. Displayet må ikke tages af, mens der cykles. Kontroller altid, om displayet er slukket, før det sættes i eller tages af.



### 6.4 Tænd/sluk

Når der trykkes på afbryderen, tændes eller slukkes der. Når der tændes, lyser alle funktionsvisninger. Derefter vises indikatorerne for batterikapacitet, hastighed, assistancekraft og funktionsvisning (f.eks. gennemsnitshastighed), assistanceindstilling (f.eks. STD for standard), og tiden og temperaturen vises.

#### TIP

- Når der tændes, vælger systemet automatisk assistanceindstilling STANDARD.
- Sæt ikke fødderne på pedalerne, når der tændes for displayet. Kør heller ikke straks af sted, når displayet er sat i. Det kan gøre assistance-kraften svagere (svag assistance er i dette tilfælde ikke tegn på en fejl). Hvis du uheldigvis har gjort, som beskrevet ovenfor, skal du flytte fødderne fra pedalerne, tænde igen og vente lidt (ca. 2 sekunder), før du kører af sted.

Indikator for assistance-indstilling

Mere trædeassistance



Mindre trædeassistance



## 6.5 Visning og valg af assistance-indstilling

Indikatoren for trædeassistance-indstilling viser den valgte indstilling.

- Hvis du trykker på knappen for mere trædeassistance (pil op), ændres indstillingen i denne rækkefølge OFF - ECO - STD - HIGH.
- Hvis du trykker på knappen for mindre trædeassistance (pil ned), ændres indstillingen i denne rækkefølge HIGH - STD - ECO - OFF.

### TIP

Efter den sidste mulighed i en serie (mere eller mindre) kan du ikke vælge en ny indstilling ved at blive ved med at trykke på den samme knap.

Hvis du vil vælge en anden indstilling, bliver du nødt til at bruge den anden knap.

I indstilling OFF vises assistance-indstillingen og indikatoren for assistancekraft ikke i displayet.

Speedometer

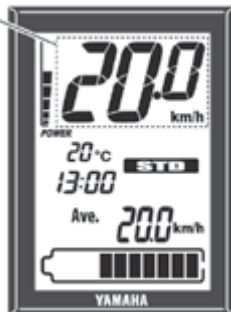

## 6.6 Speedometer

Speedometeret viser cyklens hastighed i kilometer eller mil i time. Se afsnittet 'Indstilling af ur og km/mil' for at vælge kilometer eller mil.

### TIP

Ved en hastighed på under 0,5 km/t eller 0,3 mil/time viser speedometeret '0,0 km/h' eller '0,0 MPH'.



Indikator batterikapacitet



## 6.7 Indikator batterikapacitet

Indikatoren for batterikapacitet viser et skøn for den resterende strøm i batteripakken i en skala på 11 segmenter.

Indikator  
assistancekraft



### 6.8 Indikator assistancekraft

Indikatoren for assistancekraft er en grafisk visning i 8 segmenter (små blokke) af den trædeassistance, som E-bike systemet giver. Hvis E-bike systemet ikke er slået til, vises der ingen segmenter. Er systemet slået til, vises der flere små blokke i displayet, efterhånden som assistancekraften øges.



### 6.9 Ur

Viser tiden i en 24-timers visning. Se afsnittet 'Indstilling af ur og km/mil' for at indstille tiden. Klokkeslettet vises hele tiden, også når displayet slukkes og tages ud af holderen.





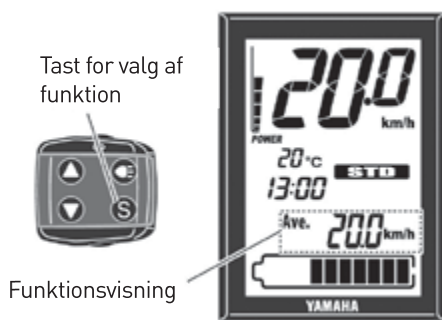

## 6.10 Funktionsvisning

Funktionsvisningen kan vise følgende funktioner:

- Gennemsnitshastighed
- Højest kørte hastighed
- Triptæller
- Kilometertæller
- Assistancens resterende rækkevidde
- Batterikapacitet (%)
- Kadence

Ved at trykke på funktionstasten flere gange efter hinanden vises følgende funktioner efter hinanden:

Gennemsnitshastighed - Højest kørte hastighed - Triptæller - Kilometertæller - Assistancens resterende rækkevidde - Batterikapacitet i % - Kadence - Gennemsnitshastighed.

Værdierne for gennemsnitshastighed, højest kørte hastighed og triptæller kan nulstilles ved at holde funktionstasten inde i 2 sekunder eller længere.

## 6.11 Gennemsnitshastighed

Ave. **27** km/h

Her vises gennemsnitshastigheden (i kilometer eller mil i timen) siden sidste gang, denne værdi blev nulstillet.

Når displayet slukkes, kan den indtil da registrerede værdi stadig ses i displayet.

Værdien for gennemsnitshastighed kan nulstilles ved at holde funktionstasten inde i 2 sekunder eller længere.

Max. **137** km/h

## 6.12 Højest kørte hastighed

Her vises den højest kørte hastighed (i kilometer eller mil i timen) siden sidste gang, denne værdi blev nulstillet. Når displayet slukkes, kan den indtil da registrerede værdi stadig ses i displayet.

Værdien for højest kørte hastighed kan nulstilles ved at holde funktionstasten inde i 2 sekunder eller længere.

**33.1** km

## 6.13 Triptæller

Her vises den kørte afstand (i kilometer eller mil) siden sidste gang, denne værdi blev nulstillet.

Når displayet slukkes, kan den indtil da registrerede værdi stadig ses i displayet. Værdien for den kørte afstand kan nulstilles ved at holde funktionstasten inde i 2 sekunder eller længere.

ODO **157** km

## 6.14 Kilometertæller

Her vises den samlede kørte afstand (i kilometer eller mil), mens displayet har været tændt. Værdien for samlet kørt afstand kan ikke nulstilles.

DIST

15 km

### 6.15 Assistancens resterende rækkevidde

Her vises en skøn for den afstand (i kilometer eller mil), som du endnu kan køre med trædeassistance med den aktuelle batterikapacitet. Hvis indstillingen af trædeassistance ændres, mens denne valgmulighed vises i displayet, ændres også den resterende rækkevidde. Værdien for resterende rækkevidde kan ikke nulstilles.

#### TIP

- Den resterende rækkevidde afhænger af forholdene (bakker, modvind) og batteripakkens ladespænding, som langsomt mindskes. Se også afsnit 4.4 på side 8.
- Hvis du har valgt assistance-indstilling OFF, vises '- - - -' i displayet.

### 6.16 Batterikapacitet (%)

Her vises batteripakkens resterende kapacitet. Værdien for resterende batterikapacitet kan ikke nulstilles.

33 %

### 6.17 Kadence

Her vises pedalhastigheden i omdrejninger pr. minut. Værdien for pedalhastighed kan ikke nulstilles.

#### TIP

Hvis du træder baglæns i pedaler, viser displayet kadencen '0.0'.

50.0 rpm

### 6.18 Lys tænd/sluk

Når der trykkes på lys-afbryderen, tændes eller slukkes lygterne. Når der tændes for lygterne, tændes der også for baggrundslyset i displayet.

#### BEMÆRK

Hvis kapaciteten i batteriet er brugt op, mens der cykles, og der ikke længere kan bruges trædeassistance, kan lygterne blive ved med at lyse i cirka 2 timer. Det skal du tage hensyn til, hvis der er risiko for, at du kommer til at cykle i mørke.



## 6.19 Trækkeassistance

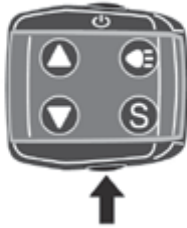

Ved hjælp af trække-assistancen kan du uden at træde i pedalerne køre på/med cyklen, mens du sidder på den eller trækker den. Denne funktion kan bruges ved blot at holde knappen for trække-assistance inde.

Trække-assistancen stopper i følgende situationer:

- Hvis du slipper knappen for trækkeassistance.
- Hvis du samtidig med, at du trykker på knappen for trækkeassistance, også trykker på en anden knap.
- Hvis du begynder at træde i pedalerne.
- Hvis cyklens kørehastighed er over 6 km/t.
- Hvis du vælger indstilling OFF.
- Hvis hjulene på cyklen ikke drejer rundt (ved at bremse, kontakt med en forhindring osv.).

## 6.20 Indstilling af ur og km/mil

Uret og enhed for afstand/hastighed indstilles på følgende måde:

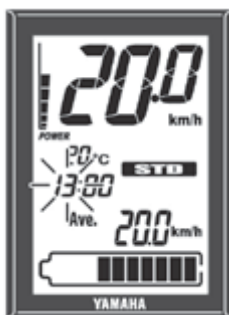

1. Sæt det slukkede display i holderen
2. Tryk på tænd/sluk afbryderen, mens funktionstasten holdes inde.
3. Når timetallet (de første to af fire cifre) begynder at blinke, slippes tasterne.
4. Med tasterne til mere eller mindre trædeassistance (pil op og pil ned) vælges det ønskede timetal.
5. Tryk på funktionstasten: de sidste to af de fire cifre begynder at blinke.
6. Med tasterne til mere eller mindre trædeassistance (pil op og pil ned) vælges det ønskede minuttal.

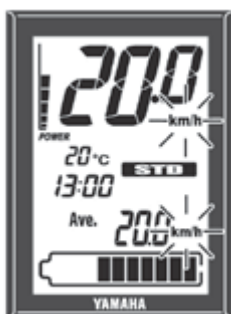
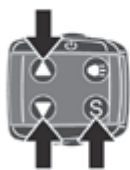

7. Tryk på funktionstasten: indikatorerne for afstand og hastighed (begge i km/h eller MPH) begynder at blinke.
8. Med tasterne til mere eller mindre trædeassistance (pil op og pil ned) vælges derefter 'km & km/h' eller 'mile & MPH'.



9. Tryk på tænd/sluk-afbryderen. Indstillingerne gemmes, og funktionen lukkes.

### 6.21 Diagnosemodus



E-bike systemerne har en diagnosemodus. Hvis der tændes for systemet, mens der er en fejl eller defekt, gør systemet opmærksom på det: indikatoren for assistance-indstilling og indikatoren for batterikapacitet blinker skiftevis, og i feltet med speedometer vises fejlmeldingen 'Er'. Se afsnittet 'LØSNING AF PROBLEMER' på side 30 for symptomer og løsninger i tilfælde af diverse beskeder i displayet og indikatorer, der blinker.



**WARNING**

Hvis der vises en fejlmelding i displayet, skal cyklen hurtigst muligt kontrolleres af forhandleren.

## 7. Batteripakke og opladningsprocedure

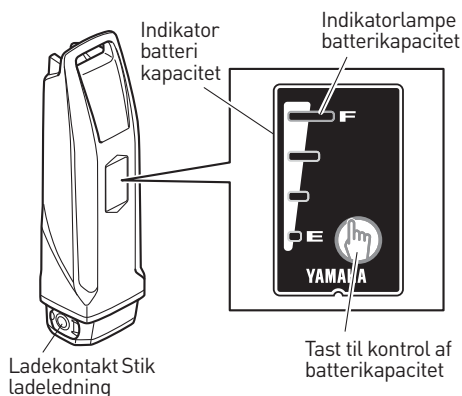
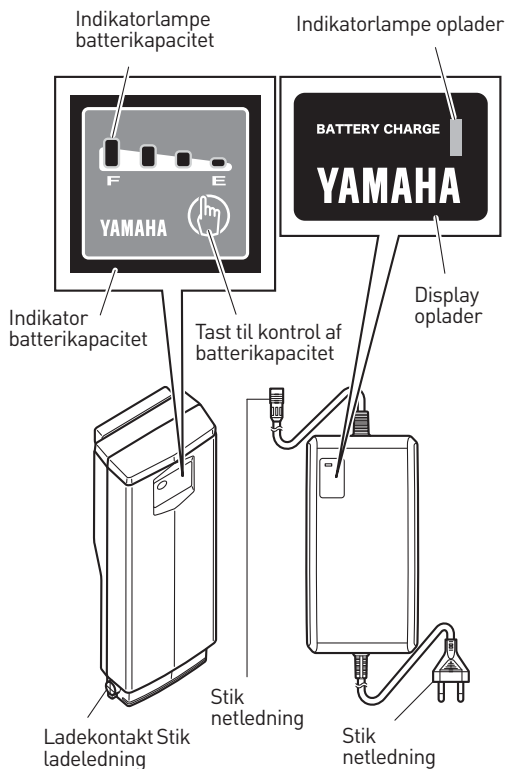

Batteripakken til dit Yamaha E-bike system er et lithium-ion batteri. Den type batteri vejer forholdsvis lidt og yder glimrende præstationer. Man skal dog være opmærksom på følgende egenskaber ved batteripakken:

- Ydelsen reduceres ved meget høje og meget lave temperaturer.
- Batteripakken mister langsomt sin kapacitet.
- Ydelsen stabiliseres først efter, den har været brugt nogle gange.

Batteripakken til E-bike systemet har en indbygget computer, som oplyser den skønnede resterende batterikapacitet og eventuelle fejl eller defekter. Det sker via indikatorlampen for batterikapacitet. Når der trykkes på indikatoren for batterikapacitet, kan den resterende batterikapacitet aflæses i ca. 5 sekunder. Se afsnit 8.2 på side 171 for et skøn af den resterende batterikapacitet. Se afsnit 11.2 på side 176 for information om fejlfinding og afhjælpning.

### 7.1 Egnede betingelser for brug af oplader

For sikker og effektiv opladning af batteripakken anbefaler vi, at opladeren bruges under følgende betingelser:

- På en flad og stabil overflade (monteret på cyklen).
- Tørret af for vand eller fugt.
- Ikke i direkte sollys.
- Godt ventileret og tørt.
- Uden for børns og kæledyrers rækkevidde.
- Ved en omgivelsestemperatur på 15 -25 °C.

### 7.2 Uegnede betingelser og mulige løsninger

Det nedenfor beskrevne vejrlig kan indebære, at opladningen går i 'Stand-by' eller 'Udsat', uden at batteriet er ladet helt op.

#### • Opladning i sommervarme, stand-by/udsat opladning

Under opladning et sted med direkte sollys eller umiddelbart efter brug af cyklen kan opladeren gå i stand-by (alle fire indikatorlamper for batterikapacitet blinker langsomt). Se afsnit 7.5 på side 167. I så tilfælde afbrydes opladningen automatisk for at undgå, at batteripakken kommer over den specificerede maksimale temperatur. Det kan undgås ved at oplade det kølige batteri et sted, hvor temperaturen er 15 - 25 °C.

Hvis opladesystemet har udsat opladningen, kan stand-by tiden begrænses ved at tage batteri og oplader med til et mere køligt rum.

- **Opladning i vinterkulde, stand-by/udsat opladning**

Under opladning ved en temperatur på 0 °C eller lavere, kan systemet gå i stand-by. Hvis temperaturen under opladning falder til under denne værdi, f.eks. når temperaturen falder om natten, bliver opladningen udsat, og systemet går i stand-by for at beskytte batteriet. I så tilfælde kan opladningen genoptages ved at tage batteri og oplader med til et rum med en temperatur på 15 - 25 °C.

- **Forstyrrelse af tv/radio/computer**

Brug af opladeren i umiddelbar nærhed af fjernsyn, radioer eller lignende apparater kan forårsage forstyrrelse, billedflimmer og andre fejl. I så tilfælde kan man anbringe batteri og oplader længere væk fra sådanne apparater, helst i et andet rum.



Hvis der under opladning af batteripakken indtræffer en fejl, skal stikket på netledningen tages ud af stikkontakten, og batteripakke og oplader afkøles.

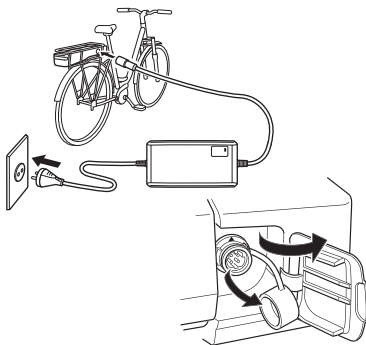

### 7.3 Opladning af batteripakke mens den er sat i cyklen

#### For batteripakke i bagagebæreren gælder:

1. Sæt stikket på opladerens netledning i en stikkontakt.
2. Åbn dækslet på batteripakken, tag hættten af ladekontakten og sæt stikket på opladerens ladeledning i ladekontakten.

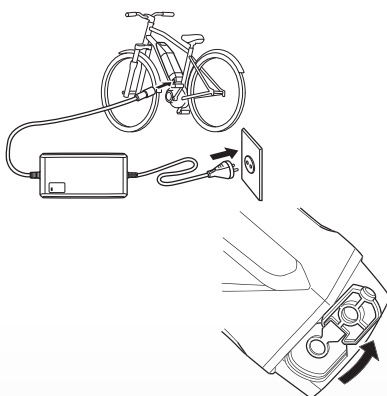

#### For batteripakke på stellet gælder:

1. Sæt stikket på opladerens netledning i en stikkontakt.
2. Tag hættten af ladekontakten og sæt stikket på opladerens ladeledning i ladekontakten.

#### **BEMÆRK**

Stikket på opladerens ladeledning må ikke sættes i batteripakkens ladekontakt, hvis den er våd. Det kan resultere i alvorlig beskadigelse af batteripakken. Stikket på opladerens ladeledning må kun sættes i batteripakkens ladekontakt, hvis alle forbindelser er helt tørre. Der må ikke udøves ekstrem kraft på stikket, og der må ikke trækkes i opladerens ledning, mens stikket er sat i ladekontakten, fordi det kan beskadige stikket eller ledningen.

3. Se afsnit 7.6 på side 168, og kontroller, om opladeren rent faktisk oplader batteripakken.
4. Indikatorlamperne for batterikapacitet begynder at lyse en for en, indtil de alle fire lyser. Når batteripakken er helt ladet op, slukkes lamperne.

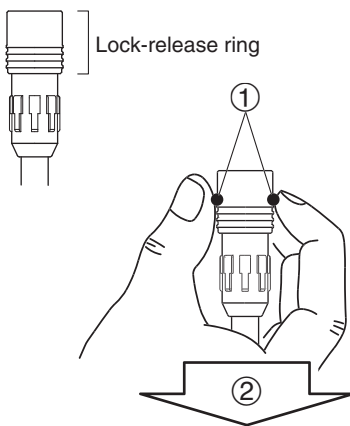

5. Kontroller, om opladningen er lykkedes og tag derefter opladerens stik ud af batteripakken. Stikket tages ud på følgende måde (se illustration til venstre):
  - 1: Tag fat i lukkeringen.
  - 2: Træk ringen lige ud.
6. Sæt hættet tilbage på plads på batteripakkens ladekontakt.
7. Luk dækslet. (Gælder kun for bagagebærerbattery)



Netledningens stik, ladeledningens stik og ladekontakterne må ikke berøres med våde hænder. Det kan give elektrisk stød.

**TIP**

- Opladningen starter automatisk.
- Hvis displayet tændes under opladning af batteripakken, vises alle funktioner, også indikatoren for batterikapacitet, men assistancesystemet er ikke aktivt.
- Når opladeren kobles til batteripakken, begynder indikatorlampen for opladning at blinke med intervaller på 0,2 sekunder for at angive, at opladeprogrammet forbereder opladningen. Du behøver ikke gøre noget, opladningen starter af sig selv.
- Opladningen stopper automatisk, når batteriet er helt ladet op. Du behøver ikke at koble opladeren fra med det samme. Du kan roligt lade opladeren være koblet til batteripakken hele dagen eller hele natten.

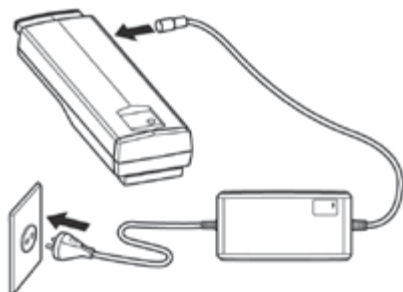

**7.4 Opladning af batteripakke mens den er taget ud af cyklen**

1. Sluk for systemet på tænd/sluk-afbryderen.
2. Nøglen til ringlåsen på cyklen skal også bruges til at åbne låsen til batteripakken. Når ringlåsen på cyklen er låst, kan nøglen tages ud af ringlåsen.

**For batteripakke i bagagebæreren gælder:**

3. Sæt nøglen i låsen på batteripakken og drej nøglen venstre om for at låse låsen op.
4. Tag batteripakken ud ved at trække den lige bagud.



Brug begge hænder til at tage batteripakken ud og sørg for, at du ikke taber den. Hvis du taber batteripakken ned på foden, kan du komme til skade.

5. Du kan tage nøglen ud af låsen igen (højre om) og sætte den i cykellåsen.

**For batteripakke på stellet gælder:**

3. Sæt nøglen i låsen på batteripakken og drej nøglen højre om for at låse låsen op.
4. Batteripakken tages ud ved at tage fat i oversiden (ved håndtaget) og trække den sidelæns til venstre og derefter opad og løfte den ud af stikholderen.
5. Du kan tage nøglen ud af batteripakkens lås igen ved at dreje den venstre om og sætte den tilbage i cykellåsen.

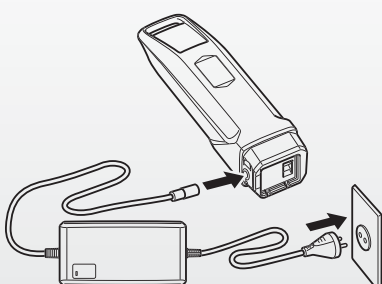

6. Tag hættten af batteripakkens ladekontakt og sæt stikket på opladerens ladeledning i ladekontakten.

### BEMÆRK

Stikket på opladerens ladeledning må ikke sættes i batteripakkens ladekontakt, hvis den er våd. Det kan resultere i alvorlig beskadigelse af batteripakken. Stikket på opladerens ladeledning må kun sættes i batteripakkens ladekontakt, hvis alle forbindelser er helt tørre. Der må ikke udøves ekstrem kraft på stikket, og der må ikke trækkes i opladerens ledning, mens stikket er sat i ladekontakten, fordi det kan beskadige stikket eller ledningen.

- Herfra se punkt 3 i afsnit 7.3 på side 165.

## 7.5 Sæt batteripakken tilbage i cyklen

Kontroller kontakterne på batteripakken og fjern eventuel snavs. Sæt batteripakken i cyklen igen.

### For batteripakke i bagagebærer gælder:

Sæt batteripakken med begge hænder tilbage på den sorte styreskinne i bagagebæreren og tryk den vandret fremad, indtil den sidder i stikholderen. Derefter trykkes godt til, indtil der høres et klik.

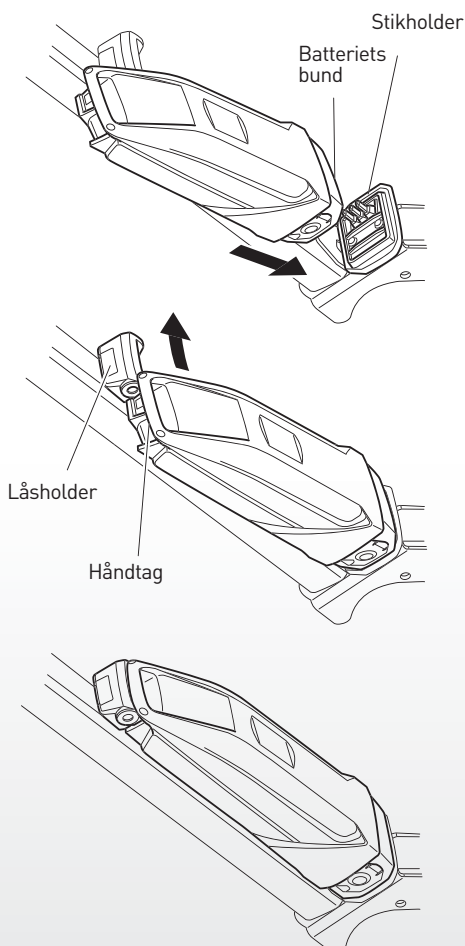

Kontroller, at batteripakken sidder rigtigt fast ved ganske kort at trække lidt tilbage i den.

### For batteripakke på stellet gælder:

Tryk batteripakken i pilens retning, så bunden af batteriet har kontakt med oversiden af stikholderen.

Tryk den øverste del af batteriet i pilens retning, så håndtaget på batteriet har kontakt med låsholderen, indtil den klikker på plads.











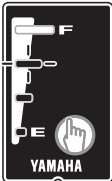

Sørg for, at batteriet er klikket rigtigt fast. Kontroller det ved kort og forsigtigt at trække i batteriet.

### BEMÆRK

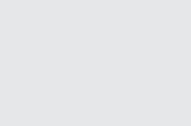
Man skal sikre sig, at batteripakken ikke tidligere har været i berøring med ukendte stoffer eller materialer.

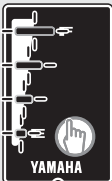
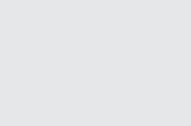
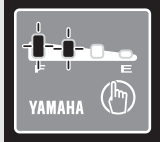
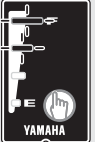

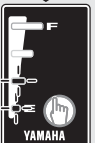
### 7.6 Aflæsning af opladestatus

Indikatorlampe oplader	Indikatorlamper batterikapacitet bagagebærer      stel	Aktuel status	Detaljer
 <p><b>Tændt</b></p>	<p>Lamper, der lyser, angiver, hvor meget batteriet er opladet. Den blinkende lampe viser, at der oplades.</p>   <p>I eksemplet ovenfor er batteriet 50-75% opladet.</p>	<p>I gang med opladning.</p>	<p>Mens der oplades, begynder indikatorlamperne for batterikapacitet at lyse en for en.</p>
 <p><b>Slukket</b></p>	  <p>Slukket</p>	<p>Opladning færdig</p>	<p>Når opladningen er færdig, slukkes indikatorlampen på opladeren, og indikatorlamperne for batterikapacitet slukkes også.</p>
	<p>Fire lamper blinker samtidig.</p>  	<p>Batteri i stand-by. * Indvendig temperatur for høj eller for lav.</p>	<p>Opladningen starter automatisk, så snart temperaturen igen er inden for det specificerede område (se afsnit 7.1 på side 164).  Opladning bør altid ske ved en temperatur på 15-25 °C.</p>
	     	<p>Fejlmelding</p>	<p>Fejl i opladesystemet.  Se afsnit 11.2 på side 176.</p>

**TIP**

Selvom opladningen starter normalt, kan opladesystemet afbryde opladningen i tilfælde af en for høj eller for lav indvendig temperatur eller omgivelsestemperatur. Det sker for at beskytte batteriet. Det kan være, at batteriet så ikke er ladet helt op. Kontroller batteriets kapacitet og oplad det (noget) mere, hvis det er nødvendigt.

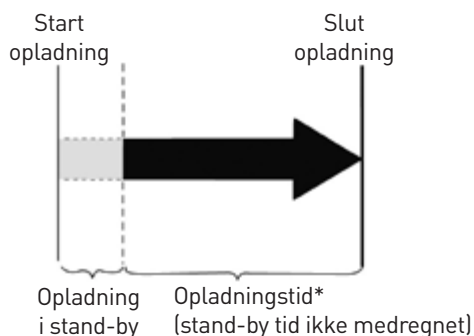
**7.7 Retningslinjer for opladningstid**

Opladningstiden afhænger af den resterende batterikapacitet og omgivelsestemperaturen. Hvis batteriet er helt afladet, begynder den første indikatorlampe for batterikapacitet at lyse efter cirka 4 timer.

Hvis ladesystemet udsætter opladningen og går i stand-by, forlænges den samlede opladningstid med varigheden af stand-by tiden.

\* Hvis batteriet ikke har været brugt i længere tid, vil opladningen vare længere end normalt, afhængigt af niveauet for den resterende opladningskapacitet. Så længe indikatorlamperne ikke blinker, som f.eks. ved en defekt eller en fejl (se afsnit 7.6 på side 168), er der ikke tale om en fejl.

## 8. Kontrol af resterende batterikapacitet



Du kan kontrollere den resterende batterikapacitet og se, hvor meget batteriet er ladet op. Det kan gøres på to måder: ved hjælp af indikatoren for batterikapacitet i displayet eller ved hjælp af indikatorlamperne for batterikapacitet på selve batteriet.

### TIP

- Hvis batterikapaciteten er faldet til 0 (nul), kan E-biken bruges som almindelig cykel.
- Hvis du bruger en gammel batteripakke, kan indikatoren for batterikapacitet pludselig vise en meget lav værdi, når der cycles af sted fra stilstand. Det skyldes ikke en fejl. Når du først er kommet i gang med en stabil kørestil og mindre belastning, vises den rigtige værdi i displayet.

### 8.1 Grafisk visning af resterende batterikapacitet og numerisk visning af skønnet resterende batterikapacitet i LCD-displayet

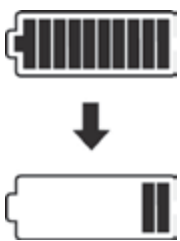

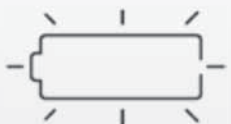









Den resterende batterikapacitet kan også vises i LCD-displayet som en numerisk værdi ved at vælge det med funktionsknappen på betjeningsenheden.

Visning af resterende batterikapacitet i LCD-display	Numerisk visning af resterende batterikapacitet	Situation
	100 - 11%	Når du tænder for LCD-displayet og kører med en fuldt opladet batteri, viser indikatoren for resterende batterikapacitet i displayet efter et stykke tid et segment mindre. Hvert segment gælder for 10% af batterikapaciteten.
 <p>Blinker langsomt ←hvert 0,5 sekund→</p>	10 - 1%	Den resterende batterikapacitet er meget lav. Batteriet skal lades op.
 <p>Blinker hurtigt ←hvert 0,2 sekund→</p>	0%	Batteriet er helt afladet. Sluk for LCD-displayet og lad batteriet op. Trædeassistenten kan ikke bruges, men E-biken kan godt bruges som almindelig cykel. Lyset virker stadig i cirka 2 timer.

## 8.2 Indikatorlamper for batterikapacitet og visning af skønnet resterende batterikapacitet

Den resterende batterikapacitet kontrolleres ved at trykke på tasten:



Indikatorlamper batterikapacitet bagagebærer      stel	Skønnet resterende batterikapacitet	Situation
 	100 - 76%	
 	75 - 51%	Fra helt opladet (100%) slukkes indikatorlamperne for batterikapacitet en for en.
 	50 - 26%	
 	25 - 11%	
  <p data-bbox="201 1682 555 1742">Undersiden af indikatorlampe blinker langsomt</p>	10 - 1%	
  <p data-bbox="201 1966 555 2063">Undersiden af indikatorlampe blinker hurtigt ←hvert 0,2 sekund→</p>	0%	Batteriet er helt afladet. Batteriet skal lades op.

## 9. Kontrol før brug



Denne kontrol skal udføres hver gang du skal ud at cykle på E-biken. Hvis der er noget, du ikke forstår, eller du har besvær med en handling, kan du altid kontakte din forhandler.

### BEMÆRK

- Hvis du konstaterer en fejl eller en defekt, skal du kontakte din forhandler.
- Trædeassistancens mekanisme består af præcisionskomponenter. Vi fraråder, at du selv demonterer mekanismen.

Som supplement til kontrollen før du skal ud at cykle på E-biken, anbefaler vi, at også følgende kontrolleres.

Nr.	Kontrolpunkt	Detaljer
1	Resterende batterikapacitet	Er batteriet tilstrækkeligt opladet?
2	Isætning af batteripakke	Er batteripakken sat rigtigt i?
3	E-bike systemets funktion	Funktionerer E-bike systemet, så snart du sætter cyklen i gang?
4	Display	Er displayet sat rigtigt i?

## 10. Rengøring og opmagasinering

### BEMÆRK

Der må ikke bruges højtryksrensere eller damprensere til rengøring af cyklen eller E-bike systemet. Det kan resultere i, at der trænger vand ind, som kan beskadige eller ødelægge motoren eller batteripakken. Hvis der uheldigvis skulle være trængt vand ind, bør cyklen efterses af forhandleren.

### 10.1 Rengøring af batteripakken

Batteripakken skal rengøres med en fugtig, godt opvredet klud. Der må ikke hældes eller sprøjtes vand direkte på batteripakken.

### BEMÆRK

Ladekontakterne må ikke renses med en fil eller skarp genstand, da de kan resultere i fejl eller defekter.

### 10.2 Opmagasiner

E-bike systemet skal opbevares på følgende måde:

- På en vandret, stabil overflade.
- Godt ventileret og tørt.
- Beskyttet mod vejrlig og direkte sollys.

### 10.3 Langvarig opmagasinering (1 måned eller længere) og ibrugtagning efter en lang periode med stilstand

Hvis cyklen ikke skal bruges i længere tid (1 måned eller længere), skal batteripakken tages ud og opbevares på følgende måde:

- Den resterende batterikapacitet skal sænkes til et niveau, hvor der lyser 1 eller 2 indikatorlamper, og batteripakken skal opbevares indendørs et køligt og tørt sted (mellem 10 og 20 °C).
- Kontroller den resterende batterikapacitet hver måned og lad batteriet op i ca. 10 minutter, så snart det kun er en 1 indikatorlampe, der lyser. Den resterende batterikapacitet må ikke blive for lav.
- Hvis batterikapaciteten bliver for lav, og batteriet ikke lades op i tide, kan der ske dybdeafledning. Dybdeafledning kan resultere i uoprettelig beskadigelse af batteriet. I så tilfælde dækker garantien på batteriet ikke.

### TIP

- Hvis batteriet opbevares helt opladet eller helt afladet, reduceres levetiden hurtigere.
- Som følge af selvafladning vil batteriet ved opbevaring langsomt miste spændingen.
- Batterikapacitet bliver med tiden mindre, men hvis anvisningerne for opbevaring følges, kan man opnå en optimal levetid.
- Ved ibrugtagning af cyklen efter længere tids stilstand skal batteripakken kontrolleres. Hvis cyklen ikke har været brugt i 6 måneder eller længere, anbefales det at få forhandleren til at efterses den, før den bruges.

# 11. Løsning af problemer

## 11.1 E-bike systemer

Symptom	Kontrol	Handling
Det er svært at træde pedalerne rundt.	Er displayet tændt?	Tryk på tænd/sluk afbryderen på betjeningsenheden for at tænde.
	Er batteripakken sat i?	Sæt en opladet batteripakke i.
	Er batteripakken ladet op?	Lad batteripakken op.
	Har cyklen stået stille i over 5 minutter?	Tænd på tænd/sluk afbryderen igen.
	Cykler du op ad en stejl bakke, eller cykler du i meget varmt vejr med tung bagage?	Der er her ikke tale om en fejl. Det er en sikkerhedsforanstaltning, som beskytter batteripakken ved for høj temperatur i batteripakken eller motoren. Trædeassistancen vender tilbage, så snart temperaturen er faldet tilstrækkeligt meget. Det kan undgås ved at vælge et lavere gear, end du normalt ville bruge.
	Er omgivelsestemperaturen lav (ca. 10 °C eller lavere)?	Ved opbevaring om vinteren bør batteripakken opbevares indendørs før brug.
	Er displayet korrekt indstillet?	Indstil displayet korrekt.
	Oplader du batteripakken, mens den er sat i cyklen?	Stop opladningen af batteripakken
Motoren kobler hele tiden til og fra, mens der cykles.	Er batteripakken sat korrekt i?	Kontroller, om batteripakken er klikket helt på plads. Hvis problemet også forekommer, når batteripakken er sat rigtigt i, kan der være tale om en eventuel løs forbindelse inde i batteripakken. Lad en autoriseret forhandler efterse cyklen.
Motoren laver raslende eller knagende lyde.		Det tyder på en eventuel defekt i motoren.
Motoren laver en mærkelig lugt eller røg.		Det tyder på en eventuel defekt i motoren.



Symptom	Kontrol	Handling
Ca. 4 sekunder efter at displayet er tændt, slukker det af sig selv.	Kontroller, at forbindelsespunkterne på batteripakken er rene.	Tag batteripakken ud, rengør forbindelsespunkter med en tør, ren klud eller vatpind, og sæt batteripakken i igen.
Rækkevidden mindskes.	Bruger du en helt opladet batteripakke?	Lad batteripakken helt op.
	Bruger du systemet ved lave omgivelsestemperaturer?	Den normale rækkevidde opnås igen, når temperaturen bliver højere. Rækkevidden ved lave temperaturer kan øges ved at opbevare batteripakken indendørs før brug.
	Er batteripakken ved at være slidt op?	Udskift batteripakken.
Trækkeassistancen slukker af sig selv.	Har hjulene været blokeret i et par sekunder?	Slip tasten for trækkeassistance ganske kort og tryk den derefter ind igen.
	Har du trådt i pedalerne, mens du trykkede på tasten for trækkeassistance?	Tag fødderne af pedalerne, slip tasten for trækkeassistance ganske kort og tryk den derefter ind igen.

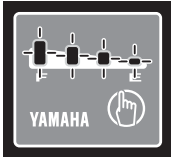
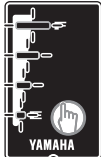

## 11.2 Batteripakke og oplader

Symptom	Kontrol	Handling
Opladning lykkes ikke.	Er stikket på netledningen sat rigtigt i stikkontakten? Er stikket på ladeledningen sat rigtigt i batteripakken?	Sæt stikkene rigtigt i igen og prøv på ny. Hvis batteripakken stadig ikke oplades, er den muligvis defekt.
	Lyser indikatorlamperne for resterende batterikapacitet?	Kontroller, om du bruger den rigtige metode og prøv igen. Hvis batteripakken stadig ikke oplades, er den muligvis defekt.
	Er batteripakken eller kontakterne på den snavsede eller fugtige?	Kobl batteripakken fra opladeren og tag stikket på ladeledningen ud af batteripakken. Rengør og/eller aftør kontaktpunkterne på opladeren og batteripakken med en ren, tør klud eller vatpind og kobl det hele sammen igen.
De fire indikatorlamper for batterikapacitet blinker samtidig.	Der er her ikke tale om en fejl.	Opladesystemet forbereder opladningen. Vent nogle minutter. Efter nogle minutter begynder lamperne at lyse uafbrudt i stedet for at blinke.
<div style="display: flex; justify-content: space-around;"> <div style="text-align: center;"> <p>bagagebærer</p>  </div> <div style="text-align: center;"> <p>stel</p>  </div> </div>	En fejl eller defekt i forbindelsespunkterne.	Tag batteripakken ud af cyklen og sæt stikket på ladeledningen i batteripakken. Hvis lamperne stadig blinker, er batteripakken muligvis defekt. Sæt batteripakken tilbage i cyklen og tryk på tænd/sluk afbryderen på displayet. Hvis lamperne blinker skiftevis, er motoren muligvis defekt.

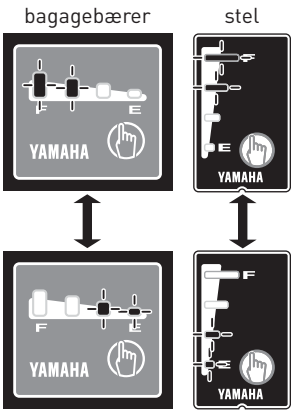
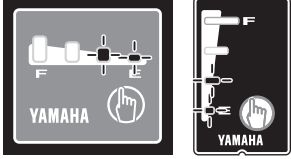
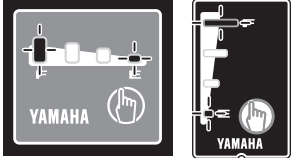
DANSK

Symptom	Kontrol	Handling
<p>bagagebærer      stel</p> 	<p>Mulig fejl eller defekt i forbindelsespunkter.</p>	<p>Kobl batteripakken fra opladeren og sæt batteripakken i cyklen. Tryk på tænd/sluk afbryderen på displayet. Sæt stikket på ladeledningen i batteripakken. Hvis lamperne stadig blinker samtidig, er opladeren muligvis defekt.</p>
	<p>Det kan være, at ladekontakten på batteripakken er fugtig.</p>	<p>Rengør og aftør ladekontakten og stikket på ladeledningen. Sæt stikket på ladeledningen i ladekontakten.</p>
<p>bagagebærer      stel</p>  <p>De to yderste lamper blinker samtidig.</p>		<p>Den indvendige beskyttelsesfunktion i batteripakken er aktiveret, og systemet kan ikke bruges. Udskift batteripakken.</p>
<p>Opladeren laver en unormal lyd, en mærkelig lugt eller røg.</p>		<p>Tag straks stikket på netledningen ud af stikkontakten.</p>
<p>Opladeren bliver meget varm.</p>	<p>Det er normalt, at opladeren bliver lidt varm, mens batteripakken oplades.</p>	<p>Hvis opladeren bliver så varm, at du ikke kan røre ved den med hænderne, skal stikket på netledningen tages ud af stikkontakten. Lad opladeren afkøle og henvend dig til forhandleren.</p>
<p>Efter opladning er det ikke alle indikatorlamper for batterikapacitet, der begynder at lyse, når der trykkes på tasten</p> 	<p>Er ladeledningens stik gået løs, eller er batteripakken frakoblet opladeren under opladning?</p>	<p>Begynd på ny med at oplade batteripakken.</p>
	<p>Begyndte du at oplade batteripakken, mens dens temperatur var høj, f.eks. umiddelbart efter en cykeltur?</p>	<p>Flyt opladeren og batteripakken til et sted med korrekt temperatur (0-30 °C) og påbegynd opladningen igen.</p>
<p>Når stikket på ladeledningen tages ud af batteripakken, fortsætter indikatorlamperne for batterikapacitet med at lyse.</p>	<p>Det kan være, at ladekontakten på batteripakken er fugtig.</p>	<p>Rengør og aftør ladekontakten og stikket på ladeledningen.</p>

## 12. Garantibestemmelser og lovkrav

### Garantibestemmelser

Følgende garantibestemmelser supplerer dine gældende lovfæstede rettigheder.

#### Garanti på batteriet

Der er 2 års garanti på batteripakken, hvis der er tale om materiale- eller konstruktionsfejl, såfremt følgende betingelser er opfyldt:

- Du har et garantibevis eller en kvittering. Garantiperioden begynder på købsdatoen.
- Der er ikke tale om uoprettelig dybdeafledning, se afsnit 10.3 på side 173.

#### Garanti på øvrige dele

Der er 2 års fabriksgaranti på E-bikens elektriske dele (display, motor og batteripakke).

Med hensyn til garantiperioden for de øvrige dele henviser vi til garantibestemmelserne, som kan findes på [www.batavus.nl](http://www.batavus.nl).



Cyklen må ikke sprøjtes ren med en højtryksrens. En for kraftig vandstråle kan beskadige elektronikken i de elektriske komponenter. I sådanne tilfælde dækker garantien ikke.

#### TIP

Inden for de første 2 år efter køb af din E-bike kan du forlænge garantiperioden med 3 år. Forhør hos forhandleren om vilkårene..

### Lovkrav

Ifølge europæisk lovgivning er det beskrevne køretøj en cykel, fordi cyklen opfylder følgende krav:

- Trædeassistancen er kun aktiv, hvis brugeren selv aktivt træder i pedalerne.
- Trædeassistancen er aktiv op til en hastighed på maksimalt 25 km/t.
- Den leverede effekt fra motoren er maksimalt 250 Watt.



E-biken er en EPAC (Electrically Power Assited Cycle) i overensstemmelse med EN 15194.

### Overensstemmelse

Herved erklærer fabrikanten af din E-bike, at produktet overholder alle krav og andre relevante bestemmelser i direktiverne 2004/108/EF en 2006/42/EF. Du kan bede om overensstemmelseserklæringen hos din forhandler.



### Bortskaffelse og bearbejdning

Motoren, batteripakken, opladeren, displayet, hastighedssensoren, tilbehøret og emballagen skal bortskaffes til miljøvenlig bearbejdning eller genvinding.

Cyklen og/eller dele af den må ikke bortskaffes eller bearbejdes som husholdningsaffald.

### For lande i EU

I henhold til de europæiske direktiver, 2012/19/EU og 2006/66/EF, skal udtjente elektriske apparater/værktøj henholdsvis defekte eller udtjente batterier/batteripakker indsamles særskilt med henblik på miljøvenlig bearbejdning. En udtjent batteripakke kan du aflevere hos en autoriseret cykelhandler.

### Transport

Batterier, og altså også batteripakken til E-bike systemet, hører under reglerne for transport af farlige stoffer. Ved transport eller forsendelse, udført af tredjepart (f.eks. luftfragt eller pakke-transport), skal regler for og krav til emballering og etikettering overholdes. Før forsendelse skal man kontakte en specialist i transport af farlige stoffer. Der stilles ingen krav til kundens egen transport ad landevej, men det frarådes at transportere beskadigede batterier. Åbne ladekontakter skal klæbes til, og pak batteriet ind, så det ikke kan bevæge sig i emballagen. Alle lokale og nationale regler skal overholdes. Er der spørgsmål vedrørende transport af en batteripakke, bedes man kontakte en autoriseret cykelhandler.

## 13. Specifikationer

<b>Trædeassistancen aktiv ved</b>		0 - 25 km/u
<b>Elektromotor</b>	Type	Nominel effekt
	Jævnstrøm uden børster	250 W
<b>Regulering af trædeassistance</b>		Afhængigt af kraften på pedalerne og hastigheden
<b>Batteripakke i baggebærer</b>	Type	Lithium-ion
	Nominel spænding	36 V
	Nominel kapacitet	13,8 Ah
<b>Batteripakke på stellet</b>	Type	Lithium-ion
	Nominel spænding	36 V
	Nominel kapacitet	11 Ah
<b>Oplader</b>	Beregnet til batterityper	PASB2
	Indgangsspænding	AC 220-240 V/50-60 Hz
	Maksimal udgangsspænding	DC 42 V
	Maksimal udgangsstrøm	DC 3,6 A
	Maksimalt effektforbrug	290 VA/163 W (opgeladen bij 240 V AC)

### Brugsanvisning

Motor, display, batteripakke, oplader

©2015 Yamaha Motor Co. Ltd.

2. udgave, oktober 2015

Alle rettigheder forbeholdt.

Enhver form for reproduktion eller uautoriseret brug uden skriftlig tilladelse fra Yamaha Motor Co. Ltd. og Batavus er forbudt.

Trykt i Holland.



# Batavus bruksanvisning



 **LÄS NOGGRANT IGENOM BRUKSANVISNINGEN!**  
Den innehåller viktiga säkerhetsföreskrifter.

- Bruksanvisningar kan komma att ändras. Batavus' bruksanvisningar kontrolleras därför regelbundet och justeras vid behov. För den aktuellaste utgåvan av bruksanvisningen hänvisar vi till [www.batavus.nl/handleiding](http://www.batavus.nl/handleiding).

# Innehåll



<b>1. Inledning</b> .....	<b>183</b>	<b>7. Batteri och laddningsprocedur</b> .....	<b>200</b>
<b>2. Etiketter med varningstexter och specifikationer</b> .....	<b>184</b>	7.1 Lämpliga förhållanden för laddning .....	200
<b>3. Beskrivning</b> .....	<b>186</b>	7.2 Olämpliga förhållanden och möjliga lösningar .....	200
<b>4. Elcykelsystem</b> .....	<b>186</b>	7.3 Ladda batteriet när det sitter på cykeln .....	201
4.1 Elcykelsystemet har konstruerats för att ge bästa möjliga trumphjälp .....	186	7.4 Ladda batteriet när det inte sitter på cykeln .....	202
4.2 Tre nivåer av trumphjälp .....	186	7.5 Sätta tillbaka batteriet på cykeln .....	203
4.3 Tabell trumphjälp .....	187	7.6 Läsa av laddningsstatus .....	204
4.4 Förhållanden som kan begränsa trumphjälpens räckvidd .....	188	7.7 Riktlinjer för uppladdningstid .....	205
<b>5. Säkerhetsinformation</b> .....	<b>189</b>	<b>8. Kontrollera resterande batterikapacitet</b> .....	<b>206</b>
<b>6. Mätfunktioner och inställningar</b> .....	<b>191</b>	8.1 Förklaring av hur den återstående batterikapaciteten visas på displayen (grafik och procenttal) .....	206
6.1 LCD-display .....	192	8.2 Indikationslampor för batterikapacitet och återgivning av uppskattad återstående batterikapacitet .....	207
6.2 Batteri .....	192	<b>9. Kontroller innan cykeln tas i bruk</b> .....	<b>208</b>
6.3 Sätta fast och ta loss LCD-displayen .....	193	<b>10. Rengöring och förvaring</b> .....	<b>209</b>
6.4 Strömförsörjning på/av .....	193	10.1 Rengöring av batteriet .....	209
6.5 Visa och välja inställning av trumphjälp .....	194	10.2 Förvaring .....	209
6.6 Hastighetsmätare .....	194	10.3 Långtidsförvaring (1 månad eller längre) och användning efter lång tids stillastående .....	209
6.7 Indikator för batterikapacitet .....	194	<b>11. Problemlösning</b> .....	<b>210</b>
6.8 Indikator trumphjälpnivå .....	195	11.1 Elcykelsystem .....	210
6.9 Klocka .....	195	11.2 Batteri och laddare .....	212
6.10 Funktioner .....	196	<b>12. Garantivillkor och lagstadgade krav</b> .....	<b>214</b>
6.11 Genomsnittlig hastighet .....	196	<b>13. Specifikationer</b> .....	<b>216</b>
6.12 Högsta hastighet .....	196		
6.13 Trippmätare .....	196		
6.14 Kilometermätare .....	196		
6.15 Återstående räckvidd med trumphjälp .....	197		
6.16 Batterikapacitet (%) .....	197		
6.17 Kadens .....	197		
6.18 Belysning på/av .....	197		
6.19 Ledhjälp .....	198		
6.20 Ställa in klocka och km/mile .....	198		
6.21 Diagnos .....	199		

# 1. Inledning

Dessa instruktioner gäller motorn, displayen, batteriet och laddaren.

**OM VARNINGARNA I DENNA BRUKSANVISNING IGNORERAS KAN DET LEDA TILL ALLVARLIGA PERSONSKADOR ELLER DÖDSFALL.**

Extra viktig information i denna bruksanvisning markeras med följande symboler:

	Den här symbolen anger en säkerhetsvarning. Symbolen varnar för farliga situationer som kan leda till kroppsskador. Följ alla säkerhetsinstruktioner och/eller -föreskrifter som anges vid denna symbol. På så sätt kan eventuella allvarliga personskador, eller i värsta fall dödsfall, förhindras.
	En VARNING innebär en farlig situation. Se till att inga sådana farliga situationer uppstår, så att eventuella allvarliga personskador, eller i värsta fall dödsfall, förhindras.
<b>OBS!</b>	En KOMMENTAR hänvisar till speciella försiktighetsåtgärder som du måste vidta för att förhindra skador på elcykeln eller andra ägodelar.
<b>TIPS</b>	Ett TIPS ger information eller råd om hur man kan utföra vissa procedurer enklare eller snabbare.
	Hänvisar till handlingar som inte får utföras på grund av säkerhetsskäl.

\* Produkter och specifikationer kan ändras utan föregående meddelande.

**Kontrollera vilka lokala lagar och bestämmelser som gäller innan du tar elcykeln i bruk.**



## 2. Etiketter med varningstexter och specifikationer

Läs alla etiketter som finns på batteriet och laddaren. Dessa etiketter innehåller viktig information för säker och korrekt användning. Etiketterna/märkningarna på batteriet och laddaren får INTE avlägsnas.

### Batteri på pakethållaren

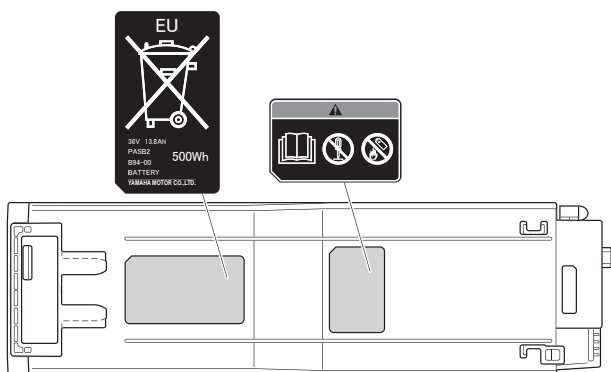

### Batteri på ramen

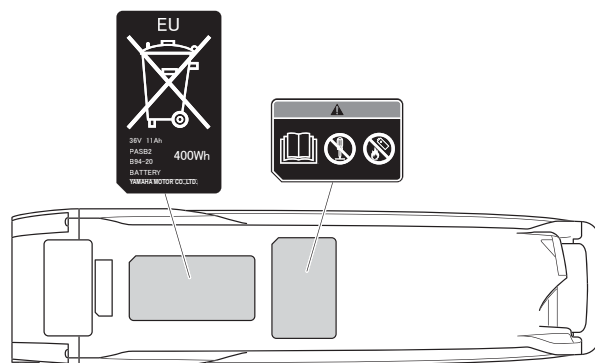

### Laddare

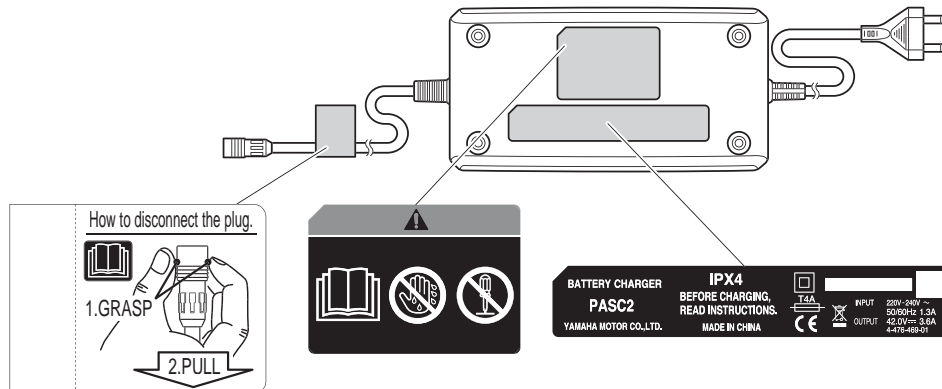

Bekanta dig med följande symboler och läs den medföljande texten. Kontrollera sedan vilka symboler som gäller för din modell.



Läs bruksanvisningen



Får inte monteras ned eller öppnas



Får inte kastas i öppen eld



Får inte vidröras med våta händer

### 3. Beskrivning

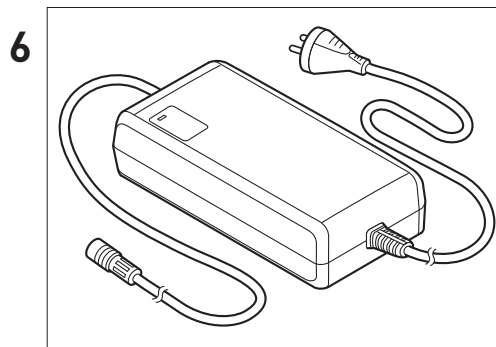
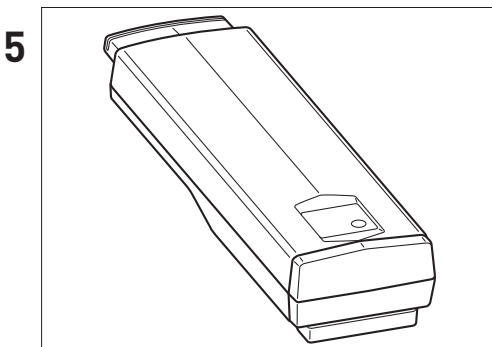
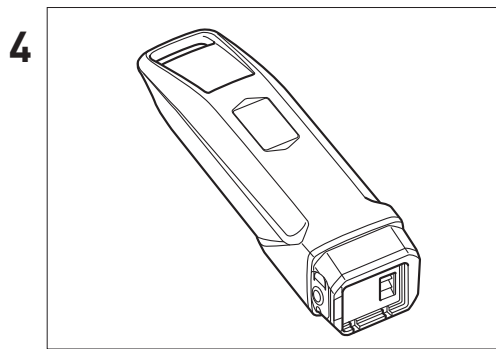
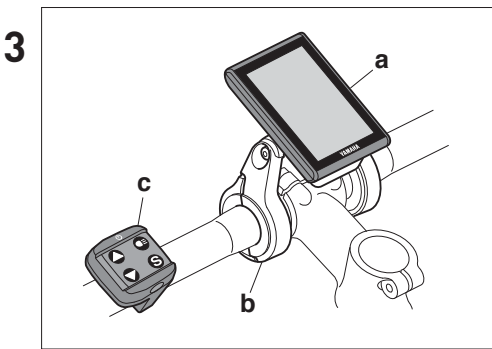
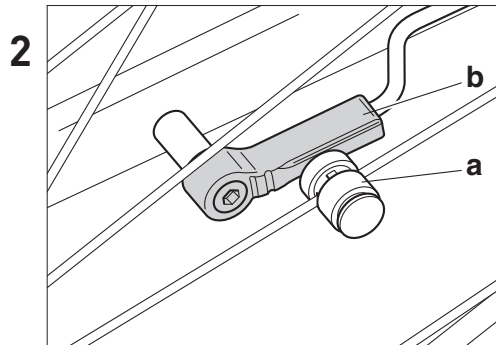
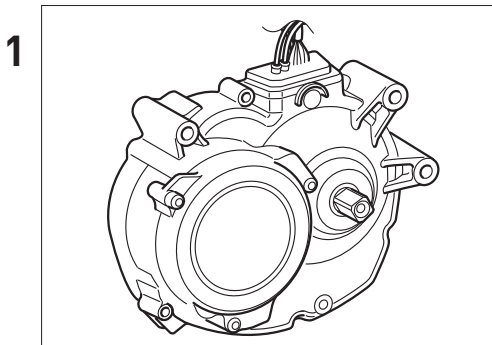

1. Motor
2. Hastighetssensor
  - a. magnetsensor för fastsättning vid eker
  - b. upptagare
3. LCD-display
  - a. display (avtagbar)
  - b. displayhållare
  - c. kontrollenhet
4. Batteri på cykelramen
5. Batteri på pakethållaren
6. Laddare

## 4. Elcykelsystem

### 4.1 Elcykelsystemet har konstruerats för att ge bästa möjliga trumphjälp

Systemet har en elektrisk hjälpmotor. Man trampar på normalt sätt, men motorn känner av hur mycket, och hjälper till i proportion till detta. Räckvidden beror på olika faktorer såsom din egen trampstyrka, hastighet och vald växel.

I följande situationer fungerar inte elcykelsystemet:

- När displayen är avstängd.
- När du cyklar snabbare än 25 km/h.
- När du inte trampar.
- När batteriet är tomt.
- När den automatiska avstängningsfunktionen\* är på.  
\* strömmen stängs av automatiskt om elcykelsystemet inte används 5 minuter eller längre.
- När trumphjälpen är avstängd (OFF-läge).
- När du släpper ledhjälpsknappen.
- När du tar av displayen från styret.

### 4.2 Tre nivåer av trumphjälp

Du kan välja mellan high-performance, standard, eco och off (kraftfull, standard, energispar och avstängd) beroende på omständigheterna. Se "Visa och välj trumphjälp" för information om att byta mellan de olika trumphjälpsnivåerna.

<b>High-Performance</b>	Används när du vill ha maximal trumphjälp, t.ex. i uppförsbackar.
<b>Standard</b>	Används när du cyklar på plana eller lätt kuperade vägar.
<b>Eco</b>	Används när du vill ha maximal räckvidd.
<b>Off</b>	Används om du inte vill ha trumphjälp. Övriga funktioner på displayen kan fortfarande användas.

### 4.3 Tabell trumphjälp

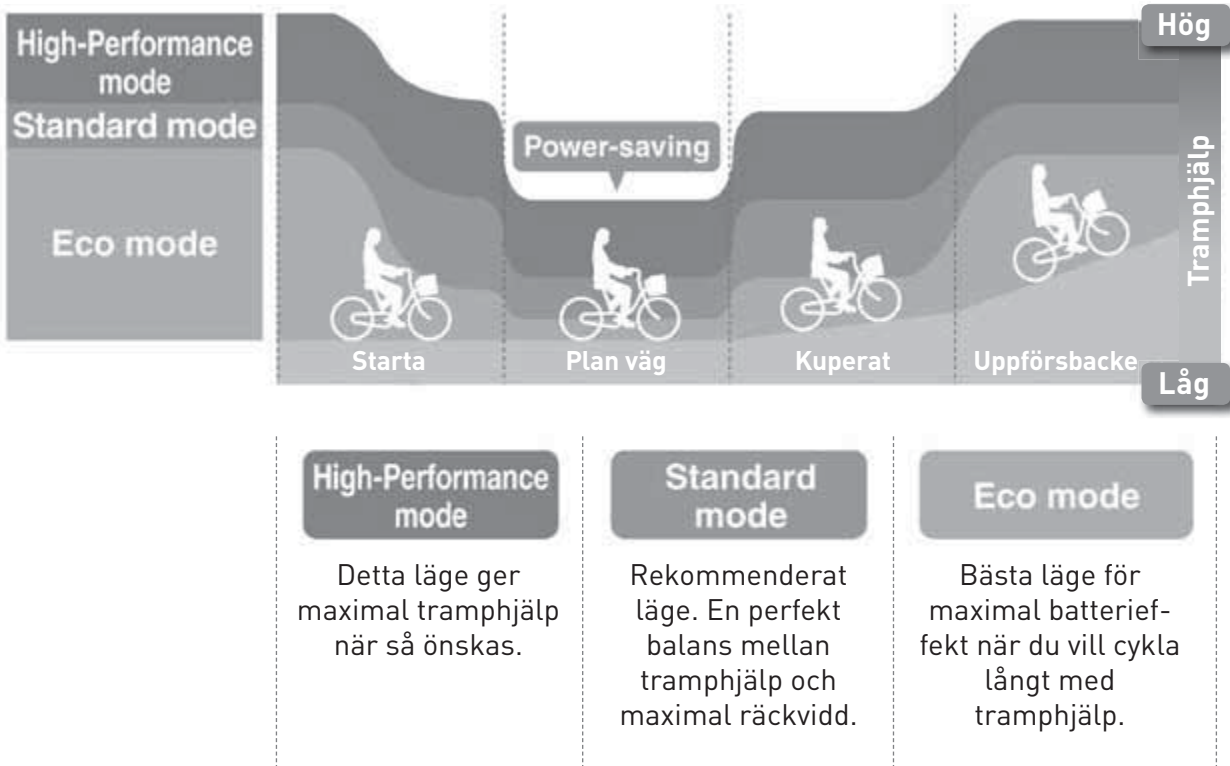

- Bilden är endast ett exempel. I praktiken kan prestationerna avvika beroende på förhållanden i omgivningen såsom väglag, vind m.m.
- I läget OFF ges ingen trumphjälp.

#### 4.4 Förhållanden som kan begränsa räckvidden på trumphjälpen

Trumphjälpens återstående räckvidd kan begränsas av följande omständigheter:

- Om du stannar och startar ofta
- Om du cyklar upp för flera branta backar efter varandra
- Om du cyklar på dåligt väglag
- Om du cyklar tungt lastad eller med bagage
- Om du cyklar i samma tempo som barn i sällskap
- Om du cyklar i hård motvind
- Vid låg utomhustemperatur
- Om batteriet är slitet
- Den återstående räckvidden kan också påverkas negativt om cykeln inte underhålls korrekt

Exempel på dåligt underhåll som kan begränsa räckvidden på trumphjälpen:

- Lågt tryck i däcken
- Osmord kedja
- Bromsar som kör fast

#### **TIPS**

Lämna regelbundet in din elcykel på service hos återförsäljaren. På så sätt håller sig elcykeln i perfekt skick.

Det ökar cykelglädjen och livslängden på din elcykel!

## 5. Säkerhetsinformation

**OBS**

- Använd aldrig laddaren för att ladda upp andra batterier eller elektriska apparater.
- Använd aldrig en annan laddare för att ladda cykelbatteriet med. Om en annan laddare används kan det leda till eldsvåda, explosion eller skador på batteriet.
- Laddaren kan användas av personer i åldern 8 år och uppåt, med begränsad fysisk, psykisk eller sensorisk förmåga eller bristande erfarenhet/kunskap, under förutsättning att det görs under uppsikt, eller efter instruktioner där det är helt säkert att användaren av laddaren förstår sig på de potentiella riskerna. Låt inte barn leka med laddaren. Laddaren får inte rengöras av barn, såvida det inte görs under uppsikt av en vuxen.
- Trots att laddaren är vattentät, får den aldrig sänkas ner i vatten eller andra vätskor.
- Vidrör aldrig elkontakten, laddarens kontakter eller laddaren med våta händer. Du kan få en elektrisk stöt.
- Vidrör aldrig laddarens kontakter med metallföremål. Förhindra kortslutning mellan laddarens kontakter. Det kan leda till elstötar, eldsvåda eller till att laddaren skadas.
- Avlägsna regelbundet damm från elsladdens kontakt. Fukt eller smuts kan påverka isoleringen negativt, vilket kan leda till eldsvåda.
- Montera aldrig ned laddaren och utför inga tekniska ändringar. Det kan leda till eldsvåda och/eller elstötar.
- Använd inte laddaren i kombination med ett grenuttag eller en förlängningssladd. Det kan leda till högre spänning än den nominella spänningen, vilket i sin tur kan leda till eldsvåda.
- Använd inte laddaren med sladden ihoprullad eller lindad kring laddaren. Förvara inte heller laddaren med sladden lindad. Om elsladden skadas kan det leda till eldsvåda eller elstötar.
- Sätt i elkontakten ordentligt i eluttaget och laddarens kontakt ordentligt i batteriet. Om kontakterna inte sitter i ordentligt kan det, till följd av elstötar eller överhettning, leda till eldsvåda.
- Använd inte laddaren i närheten av brännbara material, vätskor eller gaser. Det kan leda till eldsvåda eller explosion.
- Täck inte över laddaren och lägg inga andra föremål på laddaren under användningen. Det kan leda till invändig överhettning och eldsvåda.
- Vidrör inte batteriet under laddningen. Laddaren och batteriet kan under laddningen uppnå temperaturer på 40-70 °C, vilket kan leda till brännskador.
- Använd inte laddaren om höljet till batteriet är skadat eller sprucket eller om det luktar konstigt. Läckande batterisyra kan orsaka allvarliga skador.

## 5. Säkerhetsinformation forts.

- Kortslut inte batteriets kontakter. Det kan leda till överhettning eller eldsvåda vilket i sin tur kan leda till mycket allvarliga (kropps)skador.
- Montera aldrig ned laddaren och utför inga tekniska ändringar på den. Det kan leda till överhettning eller eldsvåda, vilket i sin tur kan leda till mycket allvarliga (kropps)skador.
- Använd inte laddaren om elsladden är trasig. Lämna in den till återförsäljaren för inspektion och/eller reparation.
- Vrid inte på pedalerna och flytta inte cykeln medan batteriet laddas upp. Sladdarna kan fastna i pedalerna, vilket kan skada laddaren, sladden och/eller kontakterna.
- Hantera sladden varsamt. Anslut inte laddaren till ett eluttag inomhus om cykeln står utomhus. Sladden kan fastna och skadas i fönster- eller dörröppningen.
- Kör inte över sladden eller kontakten med cykeln eller något annat fordon. Sladden eller kontakten kan skadas.
- Tappa inte batteriet. Förhindra vibrationer och stötar. Det kan leda till överhettning, eldsvåda eller explosion, vilket i sin tur kan leda till mycket allvarliga (kropps)skador.
- Kasta inte batteriet i öppen eld och låt det inte komma i närheten av värmekällor. Det kan leda till eldsvåda eller explosion, vilket i sin tur kan leda till mycket allvarliga (kropps)skador.
- El-cykelsystemet får inte monteras ned eller ändras. Använd endast originaldelar och originaltillbehör. Om dessa säkerhetsråd ignoreras, kan det leda till att produkten skadas eller defekter uppstår, samt öka risken för kroppsskador.
- När du vill stanna/stå stilla, använd både fram- och bakbromsen och sätt ned båda fötterna i marken. Om du, när du står stilla, sätter en fot på pedalen, kan du av misstag aktivera trumphjälpen och förlora kontrollen över cykeln. Detta kan leda till allvarlig kroppsskada eller skada på cykeln.
- Använd inte cykeln om du märker att det är något konstigt med batteriet eller elcykelsystemet. Om säkerhetsanvisningarna ignoreras, kan det leda till att du förlorar kontrollen över cykeln, vilket i sin tur kan leda till allvarlig kroppsskada.
- Kontrollera den återstående batterikapaciteten innan du cyklar i mörker. Ljuset slocknar cirka 2 timmar efter att trumphjälpen har slutat fungera (på grund av låg batteriladdning). Att cykla i mörker utan ljus ökar olycksrisken.
- Starta inte med en fot på pedalen, genom att ta fart med den andra foten och sedan sätta dig på sadeln. Du kan tappa kontrollen över cykeln, vilket kan leda till allvarlig (kropps)skada. Sitt på sadeln när du startar från stillastående.
- Tryck inte på knappen för trumphjälp om bakhjulet inte har kontakt med marken. Hjulet kommer då att snurra i hög fart, vilket ökar risken för att något fastnar i ekrarna.
- Ta inte av displayen medan du cyklar. Om du gör det stängs trumphjälpen av. Då finns det risk för att du ramlar.

## 6. Mätfunktioner och inställningar

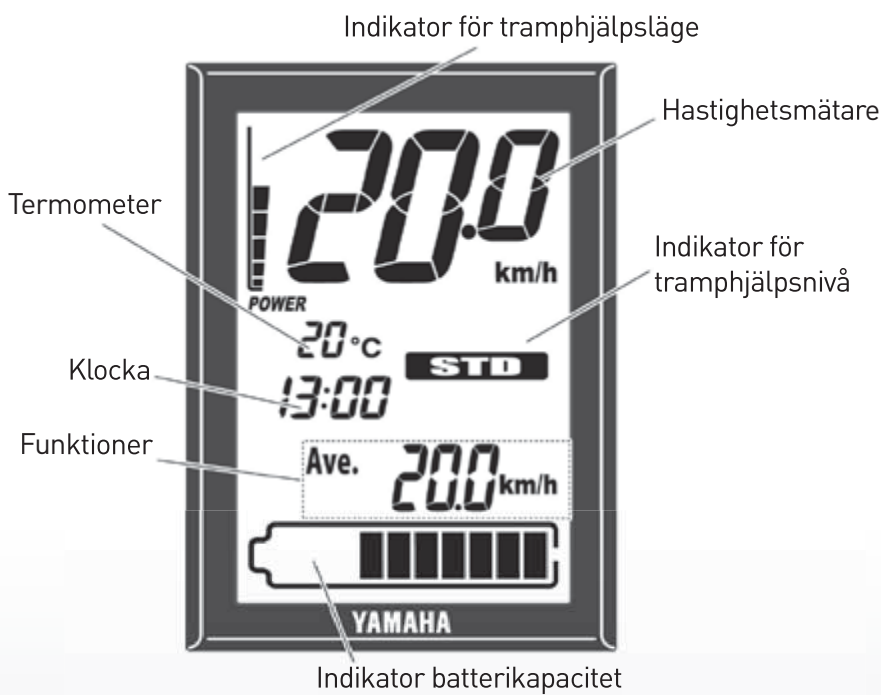
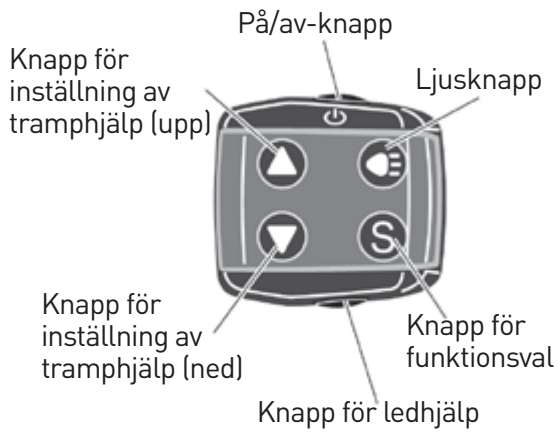



## 6.1 LCD-display



På LCD-displayen visas information om de olika funktionerna och alternativen.

## 6.2 Batterij

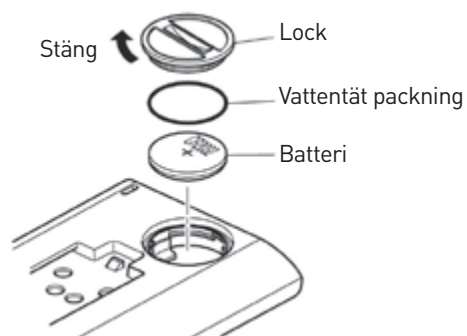

Kontrollera att rätt batteri (typ CR2032) sitter i facket på baksidan av displayen.

Om batteriet saknas eller är urladdat, sätt i ett nytt.

För att ställa in tiden, samt rätt enheter för avstånd och hastighet, se avsnittet om "Ställa in klockan och km/mile".

### TIPS

Kontrollera att packningsringen sitter korrekt.

Använd ett nytt CR2032-knappbatteri.

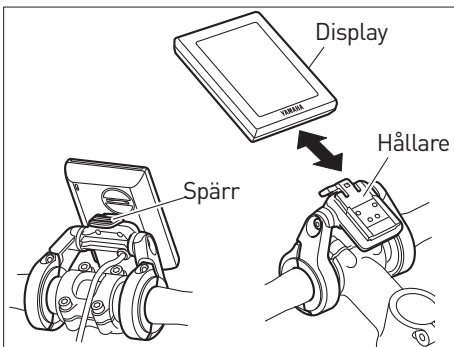

### 6.3 Sätta fast och ta loss LCD-displayen

Fäst displayen i hållaren genom att skjuta displayen bakåt (mot färdriktningen) tills ett klick hörs. För att ta bort displayen trycker du in den lilla spärren på ovansidan av hållaren och skjuter displayen framåt (i färdriktningen).



#### TIPS

Vilken vinkel som passar bäst beror på cyklisten. Du kan ändra vinkeln genom att lossa på fastsättningskruven till hållaren. Ta inte av displayen medan du cyklar. Kontrollera alltid om displayen är avstängd innan du flyttar eller tar bort den.

### 6.4 Strömförsörjning på/av

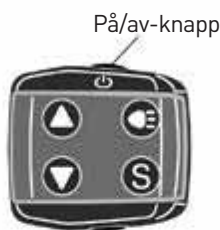

Genom att trycka på på/av-knappen kan du sätta på eller stänga av strömmen.

När strömmen sätts på börjar alla funktioner lysa. Sedan visas indikatorerna för batterikapacitet, hastighet, trumphjälpnivå och funktioner (till exempel genomsnittlig hastighet), trumphjälpsläge (till exempel STD för standard) samt klocka och termometer.

#### TIPS

- När du sätter på strömmen väljer systemet automatiskt trumphjälpsläget STANDARD.
- Ha inte fötterna på pedalerna när du sätter på displayen. Cykla inte heller iväg direkt efter att du har satt fast displayen. Trumphjälpen kan då försvagas (svag trumphjälp beror i detta fall inte på en störning). Har du av misstag ändå gjort det, flytta fötterna från pedalerna, sätt på strömmen igen och vänta ett par sekunder innan du börjar cykla.

Indikator för trumphjälpsläge

Inställning av trumphjälpp Upp



Inställning av trumphjälpp Ned



## 6.5 Visa och välja inställning av trumphjälpp.

Indikatorn för trumphjälpp visar det läge som valts.

- När du trycker på upp-knappen för Inställning av trumphjälpp (pil uppåt) ändrar du läge i följande ordning: OFF - ECO - STD - HIGH.
- När du trycker på ned-knappen för Inställning av trumphjälpp (pil nedåt) ändrar du läge i följande ordning: HIGH - STD - ECO - OFF.

### TIPS

Efter det sista alternativet i en serie (uppåt eller nedåt) kan du inte välja ett nytt läge genom att fortsätta trycka på samma knapp. För att välja ett nytt läge måste du i så fall använda den andra knappen.

I OFF-läget visas inte inställningen och trumphjälpsnivån på displayen.

Hastighetsmätare

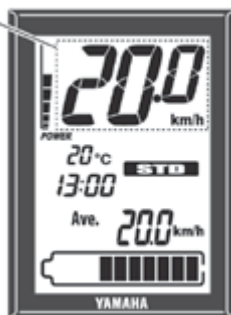

## 6.6 Hastighetsmätare

Hastighetsmätaren visar cykelns körhastighet i kilometer (km) eller miles per hour (mph).

För att ställa in kilometer eller mile, se avsnittet "Ställa in klockan och km/mile".

### TIPS

Vid hastigheter lägre än 0,5 km/h (eller 0,3 mph) visar hastighetsmätaren "0.0 km/h" eller "0.0 mph".

## 6.7 Indikator för batterikapacitet

Indikatorn för batterikapacitet visar en uppskattning av hur mycket ström som finns kvar i batteriet. Kapaciteten visas med hjälp av en skala med 11 "segment" (fyllda rektanglar).



Indikator för batterikapacitet



Indikator för  
tramphjälpsnivå

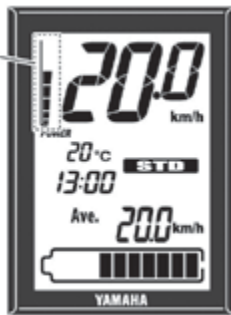

## 6.8 Indikator tramphjälpsnivå

Indikatorn för tramphjälpsnivå visar hur mycket tramphjälp som elcykelsystemet ger. Det görs med hjälp av en skala med åtta "segment" (fyllda rektanglar).

Om elcykelsystemet inte är på, visas inga segment alls.

Om elcykelsystemet är på, visas allt fler segment allt eftersom tramphjälpsnivån ökar



Klocka



## 6.9 Klocka

Klockan har 24-timmarsvisning. För att ställa in tiden, se avsnittet "Ställa in klockan och km/mile" Tiden anges permanent, d.v.s. också när du stänger av displayen och tar bort den från hållaren.



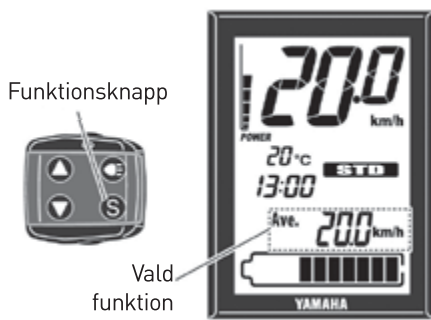

## 6.10 Funktioner

Följande funktioner kan visas:

- Genomsnittlig körhastighet
- Högst uppmätta körhastighet
- Trippmätare
- Kilometermätare
- Återstående räckvidd trumphjälp
- Batterikapacitet (%)
- Kadens (pedalhastighet)

Genom att trycka på funktionsknappen flera gånger visas följande funktioner i tur och ordning på displayen: Genomsnittlig körhastighet - Högsta hastighet - Trippmätare - Kilometermätare - Återstående räckvidd trumphjälp - Batterikapacitet i % - Kadens - Genomsnittlig körhastighet.

För att nollställa värdena för genomsnittlig hastighet, högsta hastighet och trippmätare håller du funktionsknappen intryckt i minst 2 sekunder.

## 6.11 Genomsnittlig hastighet

Ave. 27 km/h

Detta alternativ visar den genomsnittliga körhastigheten (i km/h eller mph) sedan värdet nollställdes senast.

Om du stänger av displayen står det senaste värdet kvar på displayen.

För att nollställa värdet för genomsnittlig hastighet, håll funktionsknappen intryckt i minst 2 sekunder.

Max. 137 km/h

## 6.12 Högsta hastighet

Detta alternativ visar den högst uppnådda hastigheten (i km/h eller mph) sedan värdet nollställdes senast. Om du stänger av displayen står det senaste värdet kvar på displayen.

För att nollställa värdet för högsta hastighet, håll funktionsknappen intryckt i minst 2 sekunder.

33.1 km

## 6.13 Trippmätare

Detta alternativ visar det avstånd du cyklat (i km/h eller mph) sedan värdet nollställdes senast.

Om du stänger av displayen står det senaste värdet kvar på displayen. För att nollställa värdet för avstånd, håll funktionsknappen intryckt i minst 2 sekunder.

ODO 157 km

## 6.14 Kilometermätare

Detta alternativ visar det sammanlagda avstånd (i kilometer eller mile) som du har cyklat med displayen påslagen. Detta värde kan inte nollställas.

DIST

15 km

### 6.15 Återstående räckvidd med trumphjälp

Detta alternativ visar en uppskattning av det avstånd (i kilometer eller mile) som du kan cykla med trumphjälp med den aktuella batterikapaciteten. Om du ändrar på trumphjälpsläget samtidigt som detta alternativ visas på displayen, justeras den återstående räckvidden. Detta värde kan inte nollställas.

#### TIPS

- Den återstående räckvidden för trumphjälp påverkas av körförhållandena (kuperad terräng, motvind) samt av att batteriets laddning långsamt minskar. Se avsnitt 4.4. på sida 8.
- Om du har valt OFF-läget visas ' - - - ' på skärmen.

### 6.16 Batterikapacitet (%)

33 %

Denna funktion visar batteriets laddningsstatus. Detta värde kan inte nollställas.

### 6.17 Kadens

500 rpm

Denna funktion visar pedalhastigheten, dvs. antalet varv per minut. Detta värde kan inte nollställas.

#### TIPS

Om du trampar bakåt visar kadensen "0.0".

### 6.18 Belysning på/av



Sätt på och stäng av ljuset genom att trycka på knappen. När du sätter på ljuset tänds också bakgrundsbelysningen på displayen.

#### OBS!

Om batteriet tar slut under cykelturen och ingen trumphjälp ges, fortsätter ljuset att lysa i ca 2 timmar. Tänk på det om du cyklar i mörker.

## 6.19 Ledhjälp

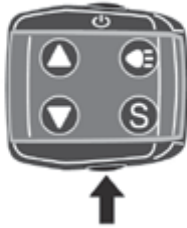

Med hjälp av funktionen ledhjälp kan du enkelt flytta cykeln utan att trampa (när du sitter på cykeln eller leder den). För att använda denna funktion, håll knappen för ledhjälp intryckt. Ledhjälpen fungerar inte i följande situationer:

- Om du släpper upp knappen för ledhjälp.
- Om du trycker på knappen för ledhjälp samtidigt som du trycker på en annan knapp.
- Om du börjar trampa.
- Om cykelns körhastighet är högre än 6 km/h.
- Om du väljer OFF-läget.
- Om cykelns hjul inte snurrar (om du bromsar eller vid kontakt med föremål).

## 6.20 Ställa in klocka och km/mile

För att ställa in rätt tid och enhet för avstånd/hastighet, gör så här:



1. Fäst displayen i avstängt läge i hållaren på styret.
2. Tryck på av/på-knappen samtidigt som du håller funktionsknappen intryckt.

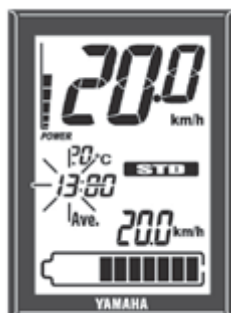

3. När timangivelsen (de första två siffrorna) börjar blinka, släpp knapparna.
4. Med hjälp av knapparna för tramphjälpsläge (pil upp och ned) kan du nu ställa in rätt timme.



5. Tryck på funktionsknappen: de sista två siffrorna börjar blinka.
6. Med hjälp av knapparna för tramphjälpsläge (pil upp och ned) kan du nu ställa in rätt minut.

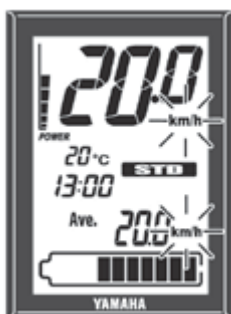
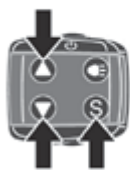

7. Tryck på funktionsknappen: indikatorerna för avstånd och hastighet (båda i km/h eller mph) börjar blinka.
8. Med hjälp av knapparna för trumphjälpsläge (pil upp och ned) kan du nu ställa in "km & km/h" eller "mile & MPH".



9. Tryck på/av-knappen. Inställningarna sparas och funktionen stängs av.

### 6.21 Diagnos



Elcykelsystemen har en diagnosfunktion. Om du sätter på strömmen vid en störning eller defekt så kommer systemet att uppmärksamma dig på detta; indikatorn för trumphjälpsläge och batterikapacitet blinkar om vartannat, och i fältet för hastighetsmätaren visas "Er". Se avsnittet för "PROBLEMLÖSNING" på sidan 30 för symptom och lösningar vid avvikande skärmmeddelanden och blinkande indikatorer.



Om displayen visar ett felmeddelande bör du så snabbt som möjligt lämna in cykeln på kontroll hos din återförsäljare.



## 7. Batteri och laddningsprocedur

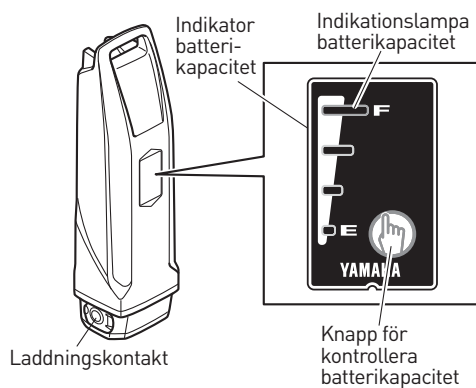
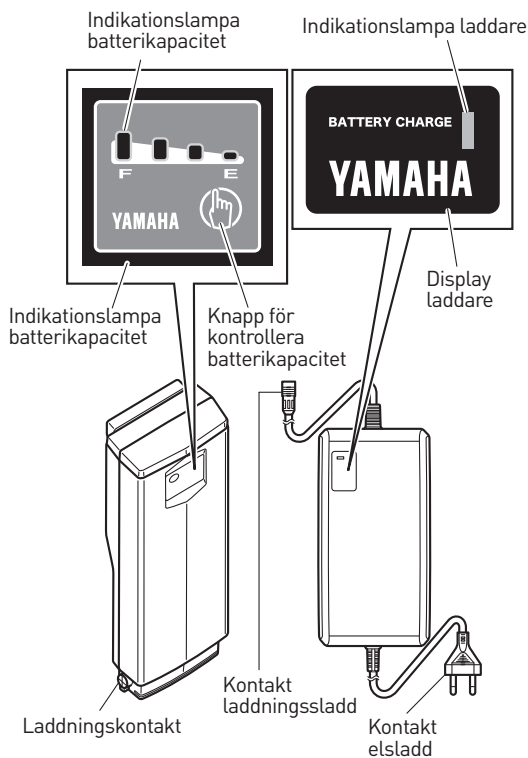

Batteriet som hör till detta Yamaha elcykelsystem är ett litiumjonbatteri. Denna typ av batteri har relativt låg vikt och presterar utmärkt. Du måste dock ta hänsyn till följande egenskaper:

- Vid mycket höga eller låga temperaturer minskar prestationsförmågan.
- Batteriets laddningsspänning minskar långsamt.
- Prestationsförmågan stabiliseras först efter att batteriet används ett par gånger.

Elcykelsystemets batteri är utrustat med en inbyggd dator som informerar om den uppskattade återstående batterikapaciteten samt om eventuella störningar eller defekter.

Detta görs med hjälp av indikationslampan för batterikapacitet. Om du trycker på knappen för batterikapacitet, visas under ca 5 sekunder den återstående kapaciteten.

Se avsnitt 8.2 på sid. 27 för en uppskattning av den återstående batterikapaciteten. Se avsnitt 11.2 på sid. 32 för information om hur man kan upptäcka och avhjälpa störningar.

### 7.1 Lämpliga förhållanden för laddning

För att kunna ladda upp batteriet på ett säkert sätt rekommenderar vi uppmärksamma följande omständigheter. Använd laddaren:

- På en jämn och stabil yta (eller på cykeln).
- Inte i regn eller fuktiga förhållanden.
- Inte i direkt solljus.
- På en väl ventilerad och torr plats.
- Utom räckhåll för husdjur och barn.
- Vid en omgivningstemperatur på 15 - 25 °C.

### 7.2 Olämpliga förhållanden och möjliga lösningar

De väderförhållanden som beskrivs nedan kan leda till att laddaren växlar till "Stand-by" eller "Uppskjuten laddning". Batteriet har då kanske inte laddats upp helt!

- **Laddning varma sommark dagar, stand-by/ uppskjuten laddning**

Under uppladdning på en plats med direkt solljus eller direkt efter att cykeln har använts kan det hända att laddaren skiftar till stand-by (de fyra indikationslamporna för batterikapacitet blinkar långsamt). Se avsnitt 7.6 på sid. 24. I så fall stängs laddningen av automatiskt för att förhindra att den specificerade maxtemperaturen överskrids. Du kan förhindra detta genom att ladda upp batteriet i en svalare omgivning (med en temperatur på mellan 15 - 25 °C).

Om laddningssystemet har skjutit upp laddningen kan du begränsa stand-by-tiden genom att flytta batteriet och laddaren till ett svalare utrymme.

- **Laddning på vintern, stand-by/ uppskjuten laddning**

Under uppladdning vid en omgivningstemperatur på 0 °C eller lägre kan systemet växla till stand-by. Om temperaturen under laddningen sjunker under noll grader, t.ex. nattetid, kan laddningen skjutas upp och skiftar systemet till stand-by för att skydda batteriet. Du kan lösa detta genom att flytta batteriet och laddaren till ett utrymme med en temperatur på mellan 15 - 25 °C.

- **Störningar tv/radio/dator**

Om du använder laddaren mycket nära tv-, radio- eller liknande apparater kan det leda till störningar, en flimrande bild till exempel. Om störningar uppstår, placera laddaren och batteriet längre bort från dessa apparater, företrädesvis i ett annat rum.



Om en störning uppträder under laddningen, dra ut kontakten ur eluttaget och låt batteriet och laddaren svalna.

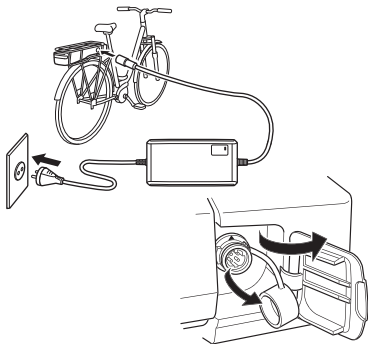

### 7.3 Ladda batteriet när det sitter på cykeln

#### Batteri på pakethållaren:

1. Sätt i kontakten till laddarens elsladd i ett eluttag.
2. Öppna den lilla luckan i höljet till batteriet och ta loss locket till kontakten. Sätt i laddarens kontakt i batteriet.

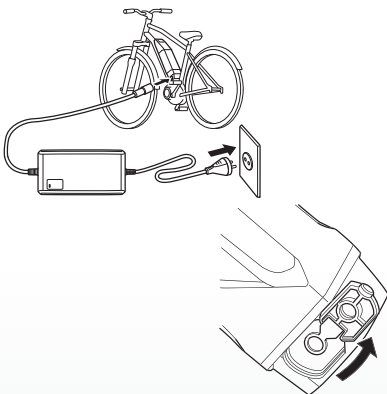

#### Batteri på ramen:

1. Sätt i kontakten till laddarens elsladd i ett eluttag.
2. Ta loss locket till batteriet och sätt i laddarens kontakt i batteriet.

#### **OBS!**

Om batteriet är vått får kontakten till laddaren inte anslutas till batteriet. Det kan leda till att batteriet skadas allvarligt. Anslut bara kontakten till laddaren om alla anslutningar är helt torra. Ta inte i onödigt hårt och dra inte i sladden till laddaren när kontakten sitter i. Kontakten och sladden kan skadas.

3. Se avsnitt 7.6 på sid. 24 och kontrollera om laddaren verkligen laddar upp batteriet.
4. Indikationslamporna för batterikapacitet tänds en i taget tills alla fyra lyser. När batteriet är helt uppladdat, slocknar lamporna.

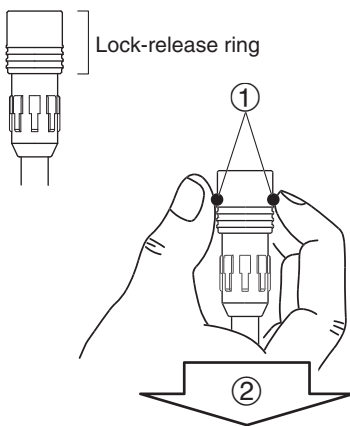

5. Kontrollera att batteriet har laddats upp korrekt och ta sedan ur kontakten till laddaren från batteriet. Lossa kontakten så här (se bilden till vänster):
  - 1: Ta tag i ringen.
  - 2: Dra ringen rakt ut.
6. Sätt tillbaka locket på batteriets laddningskontakt.
7. Stäng luckan. (Gäller endast batteri på pakethållare).



Rör aldrig elkontakten, laddarens kontakt och övriga anslutningar med våta händer. Du kan få en elektrisk stöt.

**TIPS**

- Laddningen startar automatiskt.
- Om du sätter på displayen medan batteriet laddas upp visas alla funktioner inklusive indikatorn för batterikapacitet, men trampshjälppsystemet är inte aktiverat.
- När du ansluter laddaren till batteriet börjar indikationslampan för laddning att blinka (med en intervall på 0,2 sekund). Det betyder att laddningen förbereds. Du behöver inte göra något. Laddningen startar automatiskt.
- Laddningen avbryts automatiskt när batteriet är fulladdat. Du behöver inte koppla loss laddaren direkt. Du kan alltså låta laddaren sitta kvar hela dagen eller natten.

**7.4 Ladda batteriet när det inte sitter på cykeln**

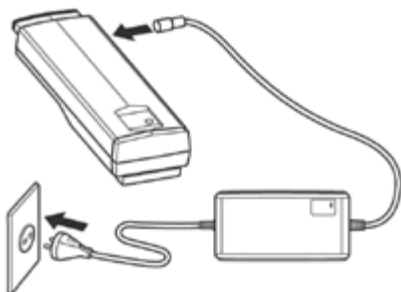

1. Stäng av systemet med på/av-knappen.
2. För att öppna låset på batteriet använder du nyckeln till cykelns ringlås. Lås ringlåset och ta ut nyckeln.

**Batteri på pakethållaren:**

3. Lås upp låset till batteriet genom att vrida nyckeln åt vänster.
4. Ta loss batteriet genom att dra det rakt bakåt.



Använd båda händerna när du drar ut batteriet. Tappa det inte. Du kan göra illa dig om du tappar batteriet på fötterna.

5. För att ta ut nyckeln ur batteriets lås, vrid den åt höger. Sätt tillbaka nyckeln i cykelns ringlås.

**Batteri på ramen:**

3. För att låsa upp batteriet, vrid nyckeln åt höger.
4. Ta loss batteriet genom att dra det snett åt vänster och sedan rakt upp ur hållaren. (Dra i handtaget som sitter på ovasidan.)
5. För att ta ut nyckeln ur batteriets lås, vrid den åt höger. Sätt tillbaka nyckeln i cykelns ringlås.
6. Lossa locket till laddningskontakten på batteriet och sätt i laddarens kontakt.

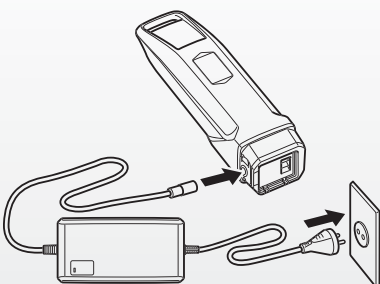

**OBS!**

Om batteriet är vått får kontakten till laddaren inte anslutas till batteriet. Det kan leda till att batteriet skadas allvarligt. Anslut bara kontakten till laddaren om alla anslutningar är helt torra. Ta inte i onödigt hårt och dra inte i sladden till laddaren när kontakten sitter i. Kontakten och sladden kan skadas.

- Se vidare punkt 3 i avsnitt 7.3 på sid. 21.

**7.5 Sätta tillbaka batteriet på cykeln**

Innan du sätter tillbaka batteriet på cykeln, kontrollera att alla kontaktpunkter är rena. Ta bort eventuell smuts.

**Batteri på pakethållaren:**

Använd båda händerna. Placera batteriet på den svarta ledaren i pakethållaren och skjut det horisontalt framåt tills det fäster i kontakthållaren.

Tryck till batteriet ordentligt tills ett klick hörs.

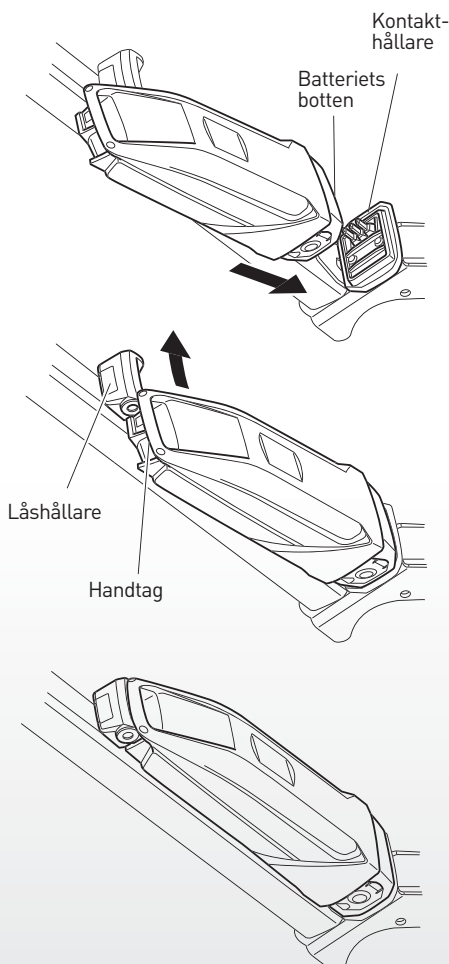

Kontrollera att batteriet sitter fast ordentligt genom att dra det lätt bakåt.

**Batteri på ramen:**

Skjut batteriet i pilens riktning tills undersidan på batteriet är i kontakt med ovansidan av kontakthållaren.





Skjut den övre delen av batteriet i pilens riktning så att batteriets handtag får kontakt med låshållaren och klickar fast.

Se till att batteriet klickar fast ordentligt. Dra försiktigt i batteriet för att kontrollera att det sitter fast ordentligt.

**OBS!**

Se till att batteriet inte kommer i kontakt med främmande ämnen eller material.

### 7.6 Läsa av laddningsstatus

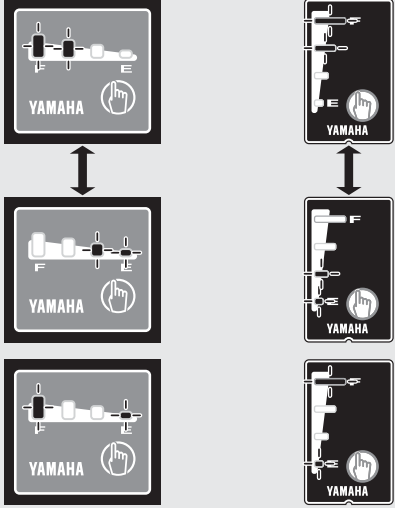
Indikationslampa laddare	Indikationslampa batterikapacitet pakethållare cykelram	Aktuell batteriladdning	Detaljer
 <p>På</p>	<p>Batteriets laddning anges med lampor. Den blinkande lampan anger hur långt laddningen kommit.</p>  <p>I ovanstående exempel är batteriet uppladdat till 50 - 75%.</p>	<p>Håller på att ladda</p>	<p>Under laddningen börjar lamporna för batterikapacitet att lysa en i taget.</p>
 <p>Av</p>	 <p>Av</p>	<p>Uppladdningen klar</p>	<p>När uppladdningen är klar slocknar indikationslampan på laddaren. Indikationslamporna för batterikapacitet slocknar också.</p>
	<p>Fyra lampor blinkar samtidigt.</p> 	<p>Batteri i stand-by. * Den invändiga temperaturen är för hög eller för låg.</p>	<p>Laddningen startar automatiskt så snart temperaturen är rätt. (Se avsnitt 7.1 på sid. 20.) Försök att alltid ha en omgivningstemperatur på mellan 15-25 °C när batteriet laddas.</p>
		<p>Felmeddelande</p>	<p>Störning i laddningssystemet. Se avsnitt 11.2 på sid. 32.</p>

**TIPS**

Även om laddningen har startat korrekt kan systemet vid en för hög eller låg invändig temperatur eller omgivningstemperatur avbryta laddningen för att skydda batteriet. Det kan hända att batteriet då inte är fullt laddat. Kontrollera batteriets kapacitet och fortsätt eventuellt laddningen.

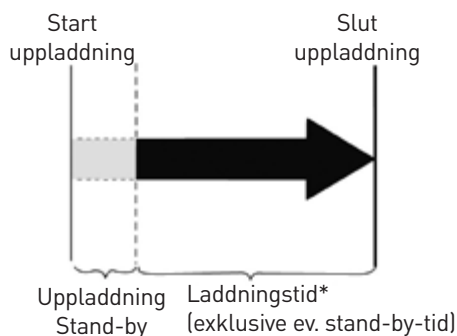
**7.7 Riktlinjer för uppladdningstid**

Uppladdningstiden beror på den återstående batterikapaciteten och omgivningstemperaturen. Om batteriet är helt tomt börjar den första lampan att lysa efter ca 4 timmars laddning. För ett batteri på cykelramen tar det ca 3,5 timme.

Om laddningssystemet skjuter upp laddningen och växlar till stand-by kommer hela laddningstiden att förlängas med den tid batteriet står i stand-by.

\* Om batteriets inte har använts under en längre tid kommer uppladdningen - beroende på omgivningen och batteriets återstående kapacitet - ta längre tid än vanligt. Om indikationslamporna inte blinkar, som vid en defekt eller störning, (se avsnitt 7.6 på sid. 24) fungerar allt som det ska.

## 8. Kontrollera resterande batterikapacitet



Om du vill veta hur uppladdat batteriet är, kan du kontrollera den återstående batterikapaciteten med hjälp av indikatorn för batterikapacitet på displayen eller med lamporna för batterikapacitet på själva batteriet.

### TIPS

- Om batterikapaciteten har minskat till 0 (noll) kan du fortfarande cykla på traditionellt sätt (utan trumphjälp).
- Om batteriet är gammalt kan indikatorn för batterikapacitet plötsligt ge ett mycket lågt värde när startar från stillastående. Det betyder inte att något är fel. När du väl cyklar i ett stabilt tempo kommer displayen att visa rätt värde.

### 8.1 Förklaring av hur den återstående batterikapaciteten visas på displayen (grafik och procenttal)

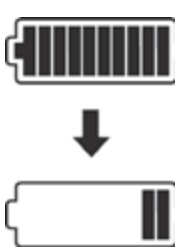

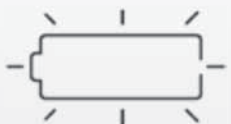









Du kan också välja att visa den återstående batterikapaciteten i procenttal. Välj detta alternativ med funktionsknappen på kontrollpanelen.

Så här visas batterikapacitet på LCD-displayen	Batterikapacitet i procent	Tillämpbar situation
	100 - 11%	När du sätter på LCD-displayen och cyklar med fulladdat batteri visar indikatorn för återstående batterikapacitet efter en tid allt färre segment. Varje segment visar 10% av batterikapaciteten.
 <p>Blinkar långsamt ←var 0,5 sekund→</p>	10 - 1%	Den återstående batterikapaciteten är mycket låg. Det är dags att ladda upp batteriet.
 <p>Blinkar snabbt ←var 0,2 sekund→</p>	0%	Batteriet är tomt. Stäng av LCD-displayen och ladda upp batteriet. Du kan inte längre använda trumphjälp, men cykeln kan användas på traditionellt sätt. Du kan ha ljuset på i cirka 2 timmar till.

## 8.2 Indikationslampor för batterikapacitet och återgivning av uppskattad återstående batterikapacitet

För att kontrollera återstående batterikapacitet, tryck på knappen:



Indikationslampa batterikapacitet pakethållare	cykelram	Uppskattning återstående batteri- kapacitet	Tillämpbar situation
		100 - 76%	När batteriet är helt uppladdat (100%) lyser alla indikationslampor. Sedan slocknar de en i taget.
		75 - 51%	
		50 - 26%	
		25 - 11%	
		10 - 1%	
		0%	Batteriet är tomt. Det är dags att ladda upp batteriet.
Nedkanten av indikationslampa blinkar långsamt			
Nedkanten av indikationslampa blinkar snabbt ←var 0,2 sekund→			



## 9. Kontroller innan cykeln tas i bruk



Utför dessa inspektioner innan du börjar cykla. Om det är något du inte förstår eller om du har problem att utföra en åtgärd, ta kontakt med din återförsäljare.

### OBS!

- Om du upptäcker en störning eller defekt, ta kontakt med din återförsäljare.
- Tramphjälpens mekanism består av precisionsdelar.  
Montera inte ned mekanismen själv.

Utöver den vanliga inspektionen inför varje cykeltur rekommenderar vi också att kontrollera följande:

Nr.	Inspektera	Detaljer
1	Återstående batterikapacitet	Är batteriet tillräckligt uppladdad?
2	Fastsättning batteri	Sitter batteriet fast ordentligt?
3	Elcykelsystemets funktion	Fungerar elcykelsystemet när du sätter cykeln i rörelse?
4	Display	Sitter displayen fast ordentligt?

## 10. Rengöring och förvaring

### OBS!

Använd aldrig en högtrycksspruta eller ångrengörare för att rengöra cykeln och elcykelsystemet. Vatten kan tränga in i systemet vilket kan leda till störningar i drivsystemet eller batteriet. Om vatten mot förmodan ändå tränger in, låt din återförsäljare kontrollera cykeln.

### 10.1 Rengöring av batteriet

För att rengöra höljet till batteriet använder du en fuktig, väl urvriden trasa. Häll eller spruta aldrig vatten direkt på batteriets hölje.

### OBS!

Rengör inte laddningskontakterna med en fil eller vassa föremål. Det kan leda till störningar och defekter.

### 10.2 Förvaring

Förvara elcykelsystemet på följande sätt:

- På en jämn och stabil yta.
- På en väl ventilerad och torr plats.
- Skyddat mot väder och vind samt direkt solljus.

### 10.3 Långtidsförvaring (1 månad eller längre) och användning efter lång tids stillastående

Om du inte använder cykeln under en längre tid (1 månad eller längre) bör du ta loss batteriet och förvara det på följande sätt:

- Minska den återstående batterikapaciteten till den nivå då 1 eller 2 indikationslampor lyser och förvara batteriet inomhus på ett sval och torr plats (mellan 10 och 20 °C).
- Kontrollera batterikapaciteten varje månad och ladda upp batteriet ca 10 minuter när 1 indikationslampa blinkar. Låt inte batterikapaciteten minska allt för mycket.
- Om batterikapaciteten minskar allt för mycket och batteriet inte laddas i tid kan en djupurladdning uppstå.  
Djupurladdningar kan förorsaka irreparabel skada på ditt batteri. Om det sker, förfaller garantin på ditt batteri.

### TIPS

- Om du förvarar batteriet helt eller delvis uppladdat kommer livslängden att minska avsevärt.
- Till följd av urladdning kommer spänningen i batteriet långsamt att minska.
- Batterikapaciteten minskar över tiden, men genom att följa förvaringsinstruktionerna kan du maximera livslängden.
- När du använder cykeln efter att den har stått stilla en längre tid måste du kontrollera batteriet.
- Om cykeln har stått oanvänd i mer än 6 månader rekommenderar vi att du låter din återförsäljare kontrollera den innan du tar den i bruk.

# 11. Problemen oplossen

## 11.1 E-bike systemen



Symptom	Kontroller som ska utföras	Åtgärd
Det går tungt att trampa.	Är displayen på?	Tryck på på/av-knappen på kontrollenheten för att sätta på strömmen.
	Sitter batteriet på plats?	Fäst ett uppladdat batteri på cykeln.
	Är batteriet uppladdat?	Ladda batteriet.
	Har cykeln stått stilla längre än 5 minuter?	Sätt på strömmen igen.
	Cyklar du uppför en lång uppförsbacke eller i sommarvärme med tungt bagage?	Detta är ingen störning. Det är en säkerhetsfunktion som skyddar batteriet och motorn mot för höga temperaturer. Tramphjälpen återkommer så snart temperaturen sjunkit tillräckligt. Du kan förhindra detta genom att välja en lägre växel än du brukar göra.
	Är omgivningstemperaturen låg (ca 10 °C eller lägre)?	Förvara batteriet inomhus på vintern.
	Är displayen korrekt inställd?	Ställ in displayen korrekt.
	Laddar du upp batteriet medan det sitter på cykeln?	Avbryt laddningen av batteriet.
Motorn stängs av och går på medan du cyklar.	Sitter batteriet fast korrekt?	Kontrollera att batteriet sitter fast korrekt. Om problemet består trots att batteriet sitter fast korrekt Kan det eventuellt bero på en invändigt lös kontakt. Låt en behörig återförsäljare inspektera cykeln.
Motorn ger ifrån sig skramlande eller knakande ljud.		Detta tyder på ett ev. fel i motorn.
Motorn ger ifrån sig en konstig lukt eller rök.		Detta tyder på ett ev. fel i motorn.

Symptom	Kontroller som ska utföras	Åtgärd
Ca 4 sekunder efter att displayen har satts på, stänger den automatiskt av sig igen.	Kontrollera att batteriets anslutningskontakter är rena.	Ta loss batteriet, rengör kontakterna med en torr, ren trasa eller bomullstopps. Sätt tillbaka batteriet.
Räckvidden minskar.	Använder du ett helt uppladdat batteri?	Ladda upp batteriet helt.
	Använder du systemet vid låg omgivningstemperatur?	Den normala räckvidden är disponibel så snart temperaturen stiger. Du kan öka räckvidden vid låga temperaturer genom att förvara batteriet inomhus.
	Är batteriet utslitet?	Byt ut batteriet.
Ledhjälpen stängs av automatiskt.	Har hjulen tillfälligt blockerats?	Släpp knappen för ledhjälp ett ögonblick och tryck sedan in den igen.
	Trampade du på pedalerna samtidigt som du tryckte på ledhjälp?	Ta bort fötterna från pedalerna, släpp knappen för ledhjälp och tryck sedan in den igen.

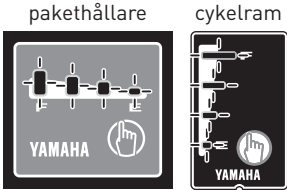
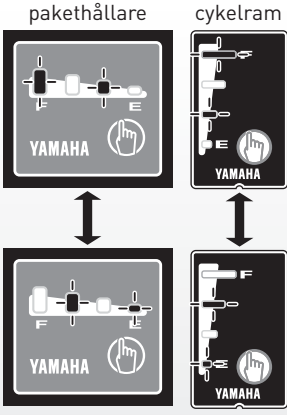
## 11.2 Batteri och laddare

Symptom	Kontroller som ska utföras	Åtgärd
Batteriet laddas inte.	Sitter elsladdens kontakt i eluttaget? Sitter laddarens kontakt på rätt sätt i batteriet?	Anslut kontaktarna igen och försök en gång till. Om batteriet fortfarande inte börjar laddas är det kanske defekt.
	Lyser indikationslamporna för återstående batterikapacitet?	Kontrollera om du använder rätt metod och försök igen. Om batteriet fortfarande inte börjar laddas är det kanske defekt.
	Är batteriet eller kontaktarna smutsiga eller fuktiga?	Koppla loss batteriet från laddaren och ta ut kontakten. Rengör och/eller torka laddarens och batteriets kontakter med en ren, torr trasa eller bomullstopps. Anslut sedan allt igen.
De fyra indikationslamporna blinkar samtidigt.  	Detta är ingen störning.	Laddningssystem förbereder sig för laddning. Vänta ett par minuter. Efter en stund börjar lamporna lysa istället för att blinka.
	En störning eller defekt på anslutningskontaktarna.	Ta bort batteriet från cykeln och sätt i laddarens kontakt i batteriet. Om lamporna fortfarande blinkar är batteriet kanske defekt. Sätt tillbaka batteriet på cykeln och tryck på på/av-knappen. Om lamporna blinkar växelvis är motorn möjligen defekt.

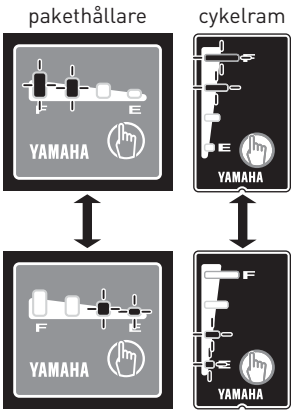
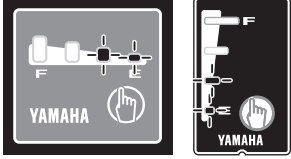
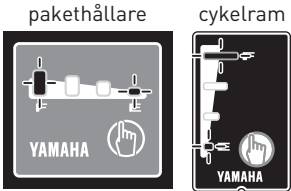
SVENSK

Symptom	Kontroller som ska utföras	Åtgärd
	<p>Möjlig störning eller defekt på kontakterna.</p>	<p>Koppla loss batteriet från laddaren och fäst det på cykeln. Tryck på på/av-knappen på displayen. Anslut laddarens kontakt till batteriet. Om lamporna fortfarande blinkar är laddaren kanske defekt.</p>
	<p>Batteriets laddningskontakt är kanske fuktig.</p>	<p>Rengör och torka laddarens kontakter. Sätt i laddningsssladdens kontakt i laddaren.</p>
 <p>De två yttersta lamporna blinkar samtidigt.</p>		<p>Batteriets interna skyddsfunktion är aktiverad. Systemet kan inte användas. Byt ut batteriet.</p>
<p>Laddaren ger ifrån sig konstiga ljud, lukt eller rök.</p>		<p>Ta genast ut kontakten ur eluttaget.</p>
<p>Laddaren blir het.</p>	<p>Det är normalt att laddaren blir något varm under uppladdningen.</p>	<p>Om laddare blir så het att du inte kan röra den med händerna, dra ut kontakten ur eluttaget. Låt laddaren svalna och ta kontakt med återförsäljaren.</p>
<p>Efter laddningen börjar inte alla indikationslampor för batterikapacitet att lysa när knappen  trycks in.</p>	<p>Sitter sladden löst eller drogs kontakten ut ur laddaren under laddningen?</p>	<p>Ladda om batteriet.</p>
	<p>Började du ladda batteriet medan det var varmt, till exempel direkt efter en cykeltur?</p>	<p>Flytta batteriet till en svalare plats (0-30 °C) och påbörja laddningen på nytt.</p>
<p>Efter att laddningssladden har kopplats loss från batteriet, fortsätter indikationslamporna för batterispänning att lysa.</p>	<p>Batteriets laddningskontakt är kanske fuktig.</p>	<p>Rengör och torka laddarens kontakter.</p>

## 12. Garantivillkor och lagstadgade krav

### Garantivillkor

Följande garantivillkor kompletterar gällande juridiska rättigheter.

### Garanti på batteriet.

Du har 2 års garanti på batteriet vid material- eller konstruktionsfel, förutsatt att du uppfyller följande villkor:

- Du har kvitto eller garantibevis. Garantin gäller från inköpsdagen.
- Ingen djupurladdning har skett, se avsnitt 10.3 på sid. 29.

### Garanti övriga delar

De elektriska delarna av din elcykel (display, drivenhet och batteri) täcks av 2 års fabriksgaranti. Vad det gäller garantin på övriga delar hänvisar vi till garantivillkoren som anges på [www.batavus.nl](http://www.batavus.nl).



Rengör aldrig cykeln med en högtrycksspruta. En alltför kraftfull vattenstråle kan skada elektroniken i de elektriska delarna. Om så sker, förfaller garantin

### TIPS

Inom 2 år efter köpet kan du förlänga garantin för din elcykel med 3 år. Be din återförsäljare om garantivillkoren.

### Gällande lagliga krav

Enligt europeisk lagstiftning är det beskrivna fordonet en cykel eftersom den uppfyller följande krav:

- Tramphjälpen fungerar endast när användaren själv trampar.
- Maxhastighet för trumphjälp är 25 km/h.
- Drivenhetens maxeffekt är 250 Watt.



Elcykeln är en EPAC (Electric Ally Power Assister Cyclo) i enlighet med EN 15194.

### Överensstämmelse

Härmed förklarar tillverkaren av elcykeln att produkten uppfyller alla krav och andra relevanta villkor som ingår i direktiven 2004/108/EG och 2006/42/EG. Försäkran om överensstämmelse kan fås av tillverkaren.



### **Avfallshantering**

Motorn, batteriet, laddaren, displayen, hastighetssensorn, tillbehören och emballaget ska lämnas in för miljövänlig hantering eller återvinning.

Cykeln och/eller tillbehören får inte kastas i hushållssoporna.

### **För länder inom EU**

Enligt EU-direktiven 2012/19/EU och 2006/66/EC ska uttjänta elektriska apparater/verktyg och/eller defekta eller förbrukade batterier samlas in separat för miljövänlig avfallshantering. Lämnna in uttjänta batteriet till en behörig cykelhandlare.

### **Transport**

Alla batterier, d.v.s. även batteriet till detta elcykelsystem, omfattas av bestämmelserna för transport av farliga ämnen. Vid transport eller försändelse av tredje part (t.ex. via flygfrakt eller transportfirma) måste alla regler och krav för förpackning och märkning uppfyllas. Innan transport, ta kontakt med en transportör som är behörig att transportera farliga ämnen. Vid vägtransporter ställs inga krav på kunden, men transport av skadade batterier avråds. Tejpa för de öppna laddningskontakterna och förpacka batteriet så att det inte kan röra sig i förpackningen. Uppmärksamma alla lokala och nationella bestämmelser. Vid frågor om transport av batterier, ta kontakt med en behörig cykelhandlare.



## 13. Specifikationer

<b>Hastighet med trambahjäl</b>	0 - 25 km/u
---------------------------------	-------------

<b>Elektromotor</b>	Typ	Borstlös motor, likström
	Nominell förmåga	250 W

<b>Reglering trambahjäl</b>	Beroende på pedalstyrkan och körhastigheten
-----------------------------	---

<b>Batteri på pakethållaren</b>	Typ	Litium-jon
	Nominell spänning	36 V
	Nominell kapacitet	13,8 Ah

<b>Batteri på ramen</b>	Typ	Litium-jon
	Nominell spänning	36 V
	Nominell kapacitet	11 Ah

<b>Laddare</b>	Passar till batterityp	PASB2
	Ingångsspänning	AC 220-240 V/50-60 Hz
	Max utgångsspänning	DC 42 V
	Max utgångsström	DC 3,6 A
	Max upptagen effekt	290 VA/163 W (uppladdad vid 40 V AC)

### Bruksanvisning

Motor, display, batteri, laddare

©2015 Yamaha Motor Co. Ltd.

2:a utgåvan, oktober 2015

Med ensamrätt.

All reproduktion eller obehörig användning utan föregående skriftligt tillstånd från Yamaha Motor Co. Ltd och Batavus är uttryckligen förbjudet.

Tryckt i Nederländerna.

