

Batavus E-go[®] RemovE

Batavus handleiding

Batavus manual

Batavus guide d'utilisation

Batavus Bedienungsanleitung

Batavus brugsanvisning

Batavus E-go® RemovE handleiding

Batavus E-go® RemovE

Inhoud

1	Beschrijvingen	2
1.1	Het systeem	2
1.2	Veiligheidswaarschuwingen voor gebruik	2
1.3	Onderdelen.....	3
1.3.1	Batterijpakket en lader	3
1.3.2	Stuurbediening	3
2	Batterijpakket en lader	4
2.1	Batterijpakket.....	4
2.1.1	Batterijpakket uitnemen	4
2.1.2	Batterijpakket terugplaatsen	5
2.2	Laden van het batterijpakket.....	6
2.2.1	Waarschuwingen voor gebruik	6
2.2.2	Laden	7
2.2.3	Lader en accubescherming	8
2.2.4	Instructies voor opslag na gebruik	8
3	Stuurbediening	9
3.1	Display.....	9
3.1.1	Informatie	9
3.1.2	Losmaken en vastzetten	9
3.1.3	Afstellen	9
3.2	Stuurbedieningsunit	10
3.2.1	Bedieningsknoppen	10
3.2.2	Het systeem aanzetten	10
3.2.3	Ondersteuning instellen	10
3.2.4	Snelheid uitlezen.....	10
3.2.5	De vullingsgraad	11
3.2.6	Verlichting	11
3.2.7	Afstanden uitlezen	11
3.2.8	Tijden uitlezen	11
3.2.9	Temperatuur uitlezen	11
3.2.10	Foutmeldingen	11
3.2.11	Displayverlichting instellen	11
3.3	Gashandel	12
3.4	Handremmen.....	12
4	Actieradius.....	13
4.1	Actieradius.....	13
4.2	Belangrijke factoren	13
5	Transport en Onderhoud.....	14
5.1	Transport.....	14
5.2	Onderhoud	14
6	Technische gegevens	15
6.1	Batterijgegevens	15
6.2	Temperatuurgrenzen batterijcellen	15
7	Garantiebepalingen en wettelijke eisen	16

1 Beschrijvingen

1.1 Het systeem

Het unieke E-go[®] RemovE systeem kenmerkt zich door de uitneembare batterij die op slimme wijze is opgenomen in de kettingkast. Hierdoor valt u als E-rijder niet op. De lage positie van de sterke 36V Li-ion accu zorgt voor zeer stabiele rijeigenschappen.

Het systeem is uitgerust met twee verschillende rijprogramma's. Met het **Eco** programma kan zuinig worden gereden tot een snelheid van maximaal 25 km/uur. De mate van ondersteuning kan op drie verschillende niveaus worden ingesteld. Met het **Speed** programma kunnen zes verschillende snelheidsniveaus worden ingesteld tot waar het systeem een krachtige ondersteuning geeft. Dit biedt de mogelijkheid een voor u veilige en constante snelheid te rijden.

1.2 Veiligheidswaarschuwingen voor gebruik

- Lees de gebruiksaanwijzing zorgvuldig door en overtuig uzelf ervan dat u deze goed begrijpt.
- Controleer uw fiets voor ieder gebruik op losse en/of beschadigde onderdelen. Losse of beschadigde onderdelen dienen te worden vastgezet en/of vervangen.
- Kinderzitjes mogen niet op aluminium dragers bevestigd worden. Raadpleeg uw dealer in geval van twijfel.
- Krassen, scheuren of kleurveranderingen kunnen optreden in delen die zwaar worden belast. Dit betekent dat het einde van de economische levensduur is bereikt en de onderdelen moeten worden vervangen.
- De Batavus E-go[®] RemovE modellen zijn uitsluitend bedoeld voor:
 - rijden op verharde wegen en paden.
 - recreatie en persoonlijk vervoer.
- De constructies van de Batavus E-go[®] RemovE modellen mogen nooit worden gewijzigd.
- De E-go[®] RemovE modellen zijn niet bedoeld voor gebruik door personen (waaronder kinderen) met verminderde lichamelijke, zintuiglijke of geestelijke vermogens, of die gebrek aan ervaring of kennis hebben, tenzij iemand die verantwoordelijk is voor hun veiligheid toezicht op hen houdt of hen heeft uitgelegd hoe het apparaat dient te worden gebruikt.
- Houd toezicht op jonge kinderen om te voorkomen dat ze met E-go[®] RemovE of met losse elektrische onderdelen gaan spelen.
- Veiligheidswaarschuwingen voor het laden van de batterij staan genoemd in paragraaf 2.2.1

1.3 Onderdelen

1.3.1 Batterijpakket en lader

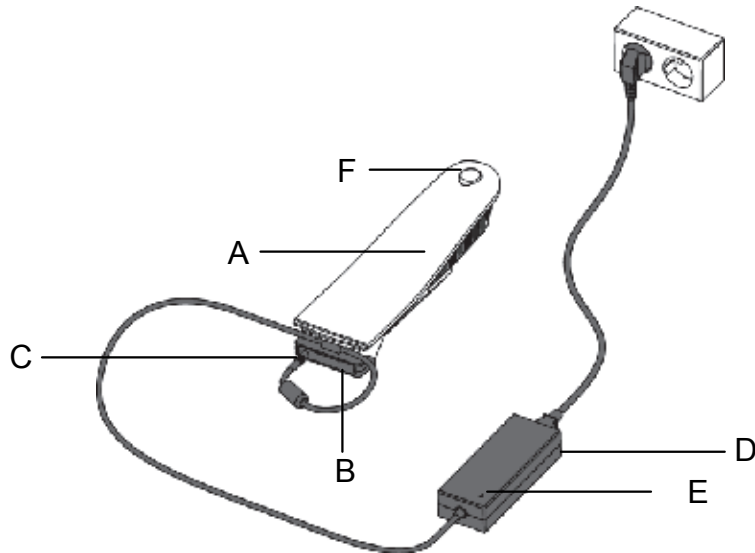

- A Batterijpakket
- B Laadstation
- C Laadstekker
- D Lader
- E Indicatielampje
- F Batterijslot met afdekkapje

1.3.2 Stuurbediening

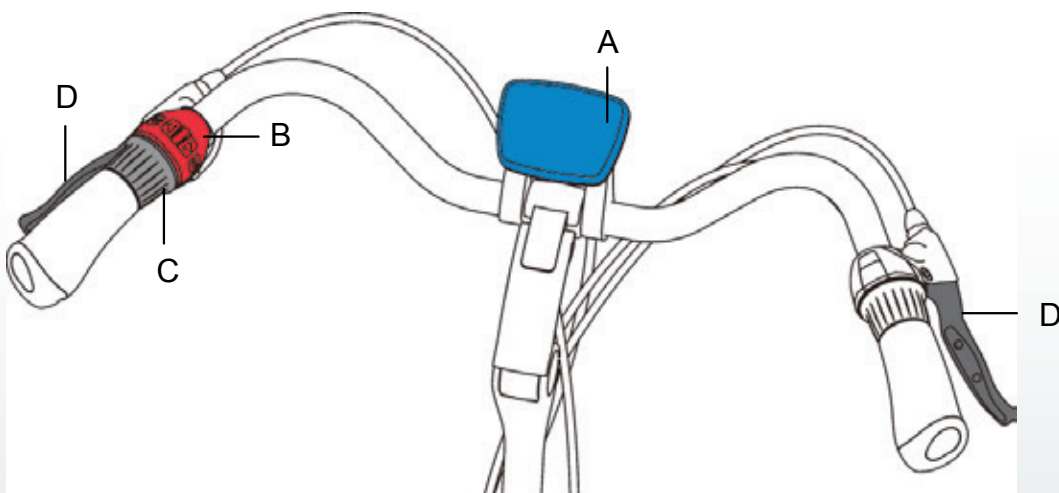

2 Batterijpakket en lader

2.1 Batterijpakket

De batterij van uw Batavus E-go[®] RemovE model kan zowel in de fiets als los worden geladen. Hieronder wordt beschreven hoe de batterij uit te nemen en terug te plaatsen is.

2.1.1 Batterijpakket uitnemen

- Verwijder het afdekkapje
 - Steek de bijgeleverde sleutel in het slot van het batterijpakket en draai deze $\pm 90^\circ$ graden rechtsom.
-
- Trek nu licht aan de sleutel en ondersteun het batterijpakket aan de onderzijde.
-
- Draai de batterij naar buiten tot de aangegeven hoek en houd de batterij goed vast
 - Haal nu de batterij in de richting van de pijl uit de kettingkast.

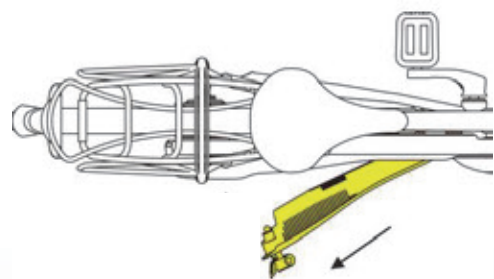
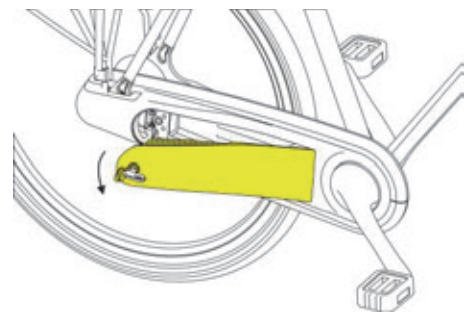
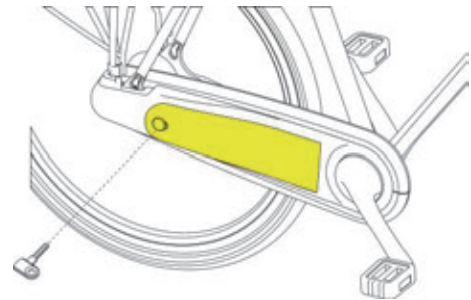

2.1.2 Batterijpakket terugplaatsen

- Steek de batterij onder de aangegeven hoek en in de richting van de pijl voorzichtig in de kettingkast.



Let op dat u de batterij op juiste wijze in de kettingkast steekt voordat u de batterij naar binnen draait.

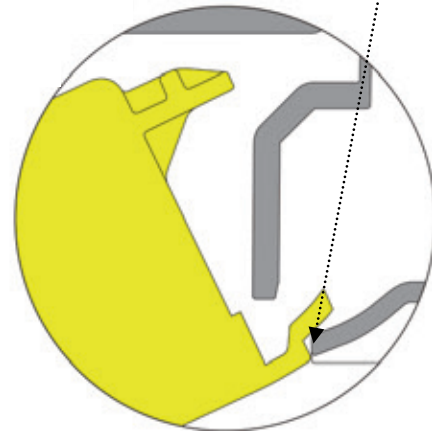
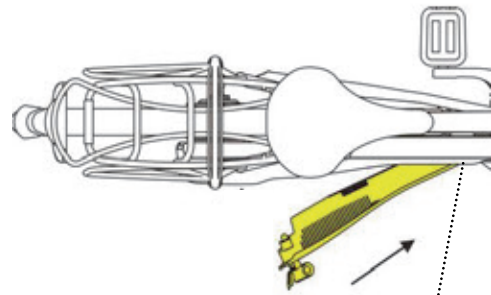

- Draai en druk de batterij in de kettingkast.
- Doe de batterij met de sleutel op slot en neem de sleutel uit.
- Druk het rubberen afdekkapje op het slot.

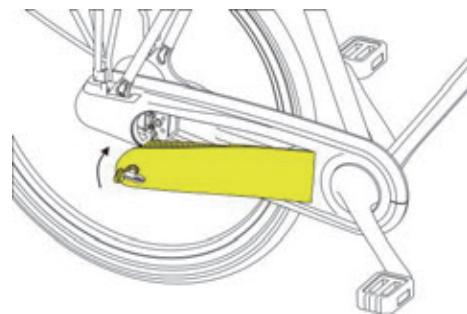

2.2 Laden van het batterijpakket

2.2.1 Waarschuwingen voor gebruik



Lees de onderstaande waarschuwingen goed door. Batavus is niet verantwoordelijk voor ongelukken en/of storingen veroorzaakt door oneigenlijk gebruik van (delen van) de E-go® RemovE modellen.

Lader

- Gebruik uitsluitend de lader die bij uw E-go® RemovE modellen is meegeleverd. Bij gebruik van andere acculaders vervalt iedere garantie en kan bovendien ernstige schade aan de accu en het elektrische systeem worden veroorzaakt.
- Haal de lader niet uit elkaar.
- Gebruik de lader niet voor andere doeleinden.
- Sluit de laadstekker stevig in het laadstation of in de display connector.
- Zorg dat er geen kortsluiting plaatsvindt bij het aansluiten van het batterijpakket.
- Leg het laadstation altijd op een droge ondergrond.
- Gebruik de lader en toebehoren uitsluitend in droge ruimtes.
- Sluit de lader niet aan met natte handen.
- Raak de lader niet aan tijdens onweer.
- Stop geen vloeistoffen of metaal in de lader.
- Houd toezicht op jonge kinderen om te voorkomen dat ze met de lader gaan spelen.

Accu

- Haal de accu niet uit elkaar.
- Stel het batterijpakket niet bloot aan vuur of hitte. Leg het batterijpakket nooit in vuur.
- Dompel het batterijpakket niet in water of een andere vloeistof.
- Houd toezicht op jonge kinderen om te voorkomen dat ze met de batterij gaan spelen.
- Laat het batterijpakket niet vallen en beschadig het niet. Hierdoor ontstane schade wordt niet vergoed. Garantie vervalt hiermee.

Motor

- Open of beschadig de motor nooit.

Laden

- Tijdens het laden wordt de lader warm. Dat is normaal en is geen storing.
- Zorg voor goede ventilatie tijdens laden.
- Laad de fiets niet op in de volle zon.
- Stop onmiddellijk met laden als de batterij niet binnen de normale tijd (± 5 uur) geladen is of wanneer u ongebruikelijke geluiden en/of lekkage constateert. Trek de stekker uit het stopcontact.
- Sluit de lader niet aan op de netspanning wanneer de lader niet gebruikt wordt.

2.2.2 Laden

1. Kijk of de lader geschikt is voor het lokale voltage dat uw stroomnet levert.
2. Sluit de lader aan op de netspanning.
3. Maak nu de overige verbindingen:

Als u de batterij	dan.....
<p>uit de kettingkast hebt genomen</p>	<p>de batterij op de adaptor leggen.</p> 
	<p>de laadstekker in de adaptor steken</p> 
<p>wilt laden zonder de batterij uit te nemen</p>	<p>het afdekkapje verwijderen en de laadstekker in de display connector steken.</p> 

4. Het indicatielampje gaat nu branden. Een volledige laadbeurt duurt ongeveer vijf uren. Nadat het batterijpakket volledig is opgeladen, wordt het indicatielampje groen.
5. Koppel het batterijpakket binnen 24 uren los wanneer de batterij is geladen.
6. Verwijder de laderkabel en neem de stekker uit het stopcontact.

2.2.3 Lader en accubescherming

- Laad voor het eerste gebruik van de fiets het batterijpakket één keer helemaal op totdat het indicatielampje op de lader groen wordt.
- Laat een volledig opgeladen batterijpakket niet langer dan 24 uur aan de lader staan.
- Zorg ervoor dat het laden van het batterijpakket binnen de temperatuurgrenzen plaatsvindt van 0 °C tot 45 °C. Dit verlengt de levensduur en verhoogt de prestatie van het batterijpakket.
- Laad na gebruik het batterijpakket op. Het batterijpakket hoeft niet helemaal leeg te zijn voor het opladen. Het batterijpakket blijft in goede conditie wanneer u de fiets na ieder gebruik (ongeacht de afstand) weer oplaadt.
- Na gebruik altijd de display verwijderen. De display neemt energie in slaapstand. Zie voor meer informatie paragraaf 2.2.4
- Een batterijpakket dat leeg is en niet wordt opgeladen, kan defect raken.



Iedere batterij loopt na verloop van tijd leeg. Dit proces heet 'zelfontlading'. Wordt de batterij teveel ontladen dan treedt diepte-ontlading op. Diepte-ontlading kan permanente schade aan het batterijpakket veroorzaken.

De garantie vervalt als diepte-ontlading is geconstateerd.

2.2.4 Instructies voor opslag na gebruik

Om schade aan uw batterij te voorkomen is het belangrijk uw fiets op juiste wijze op te slaan. Onderstaande tabel laat voor twee situaties zien hoe u dat moet doen.

Situatie 1: Opslag van de losse batterij

Situatie 2: Opslag van de batterij in de kettingkast.

Instructies voor opslag na gebruik		Losse batterij	Batterij in de kettingkast
1	Volledig opladen bij een temperatuur van 0 tot 45°C	x	x
2	Lader afkoppelen binnen 24 uur	x	x
3	Display afnemen! (Deze verbruikt energie in slaapstand!)	-	x
4	Opslaan in geventileerde, koele en droge ruimte. Vermijd contact met zonlicht	x	x
5	Batterij herladen	Minimaal 1x per twee maanden	Minimaal 1x per twee maanden

3 Stuurbediening

3.1 Display

3.1.1 Informatie

In paragraaf 3.2 is beschreven welke informatie op de display kan worden afgelezen en hoe die kan worden opgevraagd.

3.1.2 Losmaken en vastzetten

U kunt de display afnemen door deze linksom te draaien en vervolgens naar u toe te trekken.



In 'slaap' stand verbruikt uw

E-go® RemovE energie.

Om schade aan de batterij te voorkomen dient de display te worden afgenomen wanneer de fiets niet wordt gebruikt. Zie de uitgebreide instructies voor accubescherming en opslag in paragraaf 2.2.3 en 2.2.4

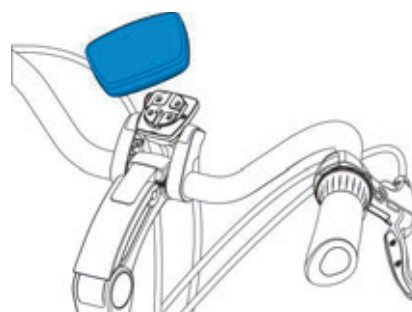
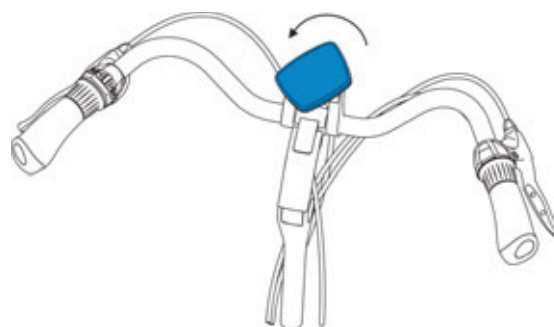

3.1.3 Afstellen

De stand van de display is verstelbaar door gebruik te maken van de schroefverbindingen (S).

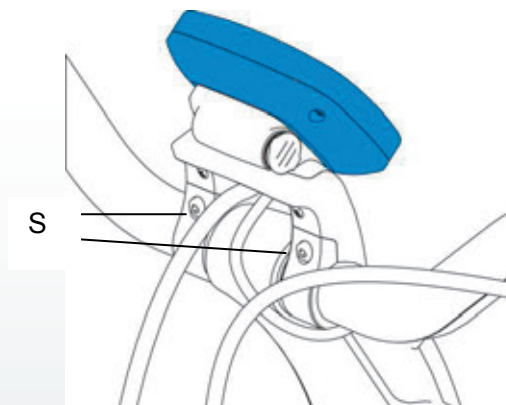

3.2 Stuurbedieningsunit

3.2.1 Bedieningsknoppen

- A In- en uitschakelen van het systeem
- B Wijzigen ondersteuningsniveau
- C Wijzigen ondersteuningsniveau
- D Verlichting Aan / Uit
- E Display functie selector

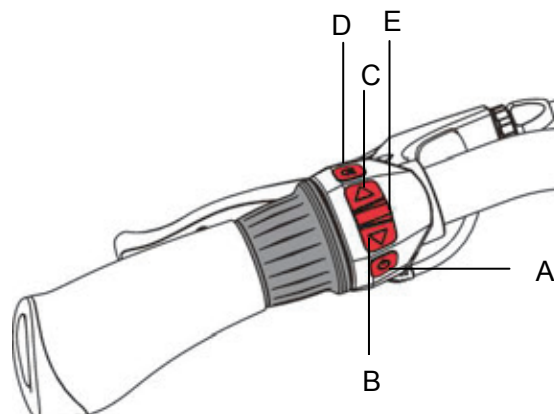

3.2.2 Het systeem aanzetten

Door de knop 'A' ingedrukt te houden kunt u de ondersteuning in- en uitschakelen. Dat kunt u op ieder moment doen, ook tijdens het fietsen. Het systeem schakelt automatisch uit als deze langer dan 10 minuten niet gebruikt wordt.

3.2.3 Ondersteuning instellen

Programma's	Programma selecteren	Ondersteunings stand	Ondersteuning stand selecteren
Eco → Lichte ondersteuning	Knop 'B' of 'C' ingedrukt houden	Drie (vermogens)standen. Ondersteuning t/m 25km/uur	Knop 'C' =meer Knop 'B' =minder
Speed → Krachtige ondersteuning	Knop 'B' of 'C' ingedrukt houden	Zes begrensde snelheden S1= t/m 14 km/uur S2= t/m 16 km/uur S3= t/m 18 km/uur S4= t/m 20 km/uur S5= t/m 23 km/uur S6= t/m 25 km/uur	Knop 'C' =meer Knop 'B' =minder

Zowel het rijprogramma als de ondersteuningsstand kunnen op ieder moment worden aangepast, ook terwijl u fietst. Beide worden aan de rechterzijde van de display weergegeven.



3.2.4 Snelheid uitlezen

De rijsnelheid leest u uit in het midden van de display.



3.2.5 De vullingsgraad

De vullingsgraad van de batterij wordt weergegeven met behulp van zwarte blokken aan de linkerzijde van de display. De meest zuivere indicatie van de vullingsgraad wordt weergegeven als de gashendel niet in gebruik is en het ondersteuningsniveau op de laagste eco-stand is ingesteld.



3.2.6 Verlichting

Met de knop 'D' kunt u de verlichting aan- en uitzetten. Wanneer de verlichting brandt wordt dit met een symbool onderaan de display weergegeven. Wanneer tijdens een rit de batterij leeg raakt, kan de verlichting nog minimaal twee uur blijven branden.



3.2.7 Afstanden uitlezen

Door herhaaldelijk op de knop 'E' te drukken verschijnt 'Trip distance' (= rit afstand) aan de bovenzijde van de display. De afstand kan worden gereset door de knop 'E' drie seconden ingedrukt te houden.

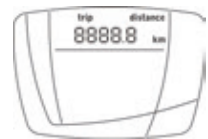

Door nogmaals op de knop 'E' te drukken verschijnt de 'Total distance' (= totale afstand). Deze waarde kan niet gereset worden.



3.2.8 Tijden uitlezen

Door herhaaldelijk op de knop 'E' te drukken verschijnt links bovenin de display een klok. De tijd kan nu worden uitgelezen. De tijd kan worden gewijzigd door knop 'E' ingedrukt te houden totdat de cijfers gaan knipperen. Met de knoppen 'B' en 'C' kunnen de uren worden gewijzigd. Door nu op 'E' te drukken kunnen de minuten worden aangepast met 'B' en 'C'. Sluit af door de knop 'E' ingedrukt te houden.



Door nogmaals op 'E' te drukken kan de 'Trip tijd' worden uitgelezen. Deze kunt u resetten door de knop 'E' ingedrukt te houden.



3.2.9 Temperatuur uitlezen

De temperatuur kan worden uitgelezen door herhaaldelijk op de knop 'E' te drukken totdat 'temp' links bovenin de display verschijnt.



3.2.10 Foutmeldingen

Tijdens het gebruik kan uw E-go® RemovE systeem in storing raken. Dit is te zien aan de 'error' melding die bovenin de display verschijnt. Uw dealer kan de storing verhelpen.



3.2.11 Displayverlichting instellen

Het verlichtingsniveau van de display kan worden ingesteld door de knop 'D' ingedrukt te houden. Laat de knop los wanneer het gewenste verlichtingsniveau is bereikt.

3.3 Gashandel

Links van de stuurbedieningsunit zit de gashandel. De gashandel kan gebruikt worden zodra de trapbekrachtiging is ingeschakeld.

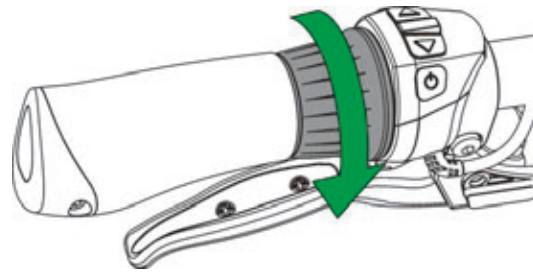

U 'geeft gas' door de gashandel in de richting van de groene pijl te draaien.



Probeer bij het eerste gebruik de gashandel voorzichtig uit om vertrouwd te raken met de kracht die de gashandel levert.

De gashandel biedt extra ondersteuning en kan op de volgende manieren gebruikt worden:

- Extra ondersteuning wanneer u naast de fiets loopt**
 Wanneer u met de fiets een heuvel oploopt kan de gashandel u extra ondersteuning geven. U hoeft daardoor de fiets niet geheel op eigen kracht omhoog te duwen. Links boven in de display verschijnt een icoontje dat aangeeft dat de gashandel actief is.
- Extra ondersteuning bij het wegrijden**
 U kunt de gashandel gebruiken tijdens het wegrijden. Zonder te trappen ondersteunt het gebruik van de gashandel tot een snelheid van 4 km/uur. Daarna moet u zelf trappen om meer ondersteuning te krijgen.
- Extra ondersteuning tijdens het fietsen**
 Het gebruik van de gashandel kan de trapbekrachtiging een extra impuls geven tijdens het fietsen. Dat kan handig zijn tijdens inhalen of bij het oprijden van een heuvel. De impuls is het sterkst voelbaar in Eco-stand.

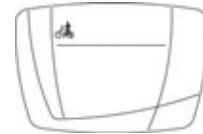

3.4 Handremmen

De handremmen 'D' zijn voorzien van een veiligheidsfunctie. Wanneer u de handremmen bedient schakelt de aandrijving automatisch uit.

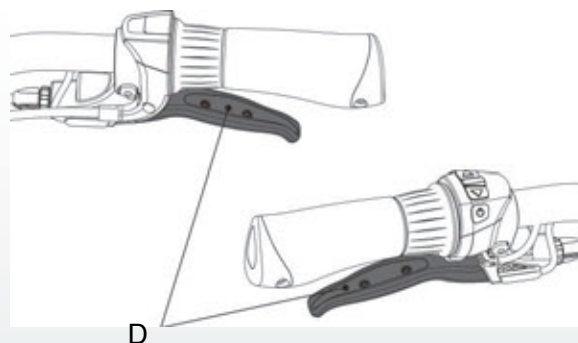

4 Actieradius

4.1 Actieradius

Het aantal kilometers dat u onder ideale omstandigheden kunt rijden met een volledig opgeladen batterijpakket ligt in een bereik tot ± 60 km. De actieradius is voor een groot deel afhankelijk van het rijprogramma en de ondersteuningsstand. Naarmate de batterij ouder wordt, neemt de actieradius merkbaar af.

Overige factoren die de actieradius negatief beïnvloeden staan genoemd in paragraaf 4.2

4.2 Belangrijke factoren

De indicatieve actieradius wordt door onderstaande factoren negatief beïnvloed:

Factor	Negatieve factor toestand
Omgevingstemperatuur	Temperatuur laag (lager dan 10°C)
Wind	Tegenwind
Hoogteverschillen	Heuvel op
Toestand van de weg	Zachte ondergrond
Bandenspanning	Lage bandenspanning
Onderhoud van de fiets	Geen of slecht onderhoud
Wegrijden in verkeerde versnelling	Zware versnelling
Gashendel	Gebruik van de gashendel
Gewicht	Veel gewicht (berijder + belading)
Rijgedrag	Wisselende snelheden

5 Transport en Onderhoud

5.1 Transport

U kunt uw E-go[®] RemovE vervoeren met behulp van een fietsendrager achter op de auto.

Niet iedere fietsdrager is geschikt voor het vervoeren van uw E-go[®] RemovE. De elektrische stekker en kabels onder de bracket kunnen beschadigd raken bij gebruik van een ongeschikte fietsendrager.



Gebruik uitsluitend fietsendragers die op geen enkele manier in contact komen met de stekker en de kabels onder de bracket.

Raadpleeg in geval van twijfel uw dealer.

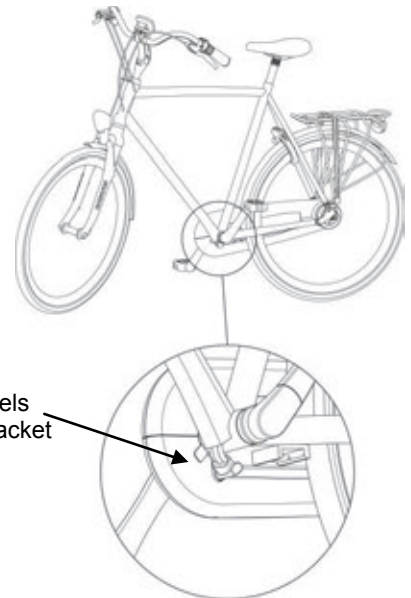

Batavus is niet verantwoordelijk voor schade en/of storingen aan uw E-go[®] RemovE welke veroorzaakt is door het gebruik van een ongeschikte fietsendrager.



Neem de batterij uit de kettingkast vóór u de fiets op drager plaatst. Hierdoor wordt de fiets lichter. U kunt de batterij terugplaatsen als u op uw bestemming bent aangekomen.

5.2 Onderhoud

Periodiek onderhoud



Uw elektrische fiets heeft regelmatig een periodieke onderhoudsbeurt nodig. Uw dealer kan u deskundig advies geven en informeren over het optimale gebruik van uw fiets.



Maak de batterij en de binnenkant van de kettingkast gedurende de winterperiode regelmatig schoon met een licht vochtige doek en verwijder vuilaanslag. Hiermee houdt u het systeem in goede conditie.



Spuit de fiets nooit schoon met een krachtige waterstraal. Een te krachtige waterstraal kan de elektronica beschadigen. De garantie vervalt!

6 Technische gegevens

6.1 Batterijgegevens

Gegeven	Specificatie
Batterijpakket	8.7 Ah Li-ion, 36 V
Laadtijd	± 5 uren
Maximum vermogen	250W
Gewicht	1.8 kg
Maximale snelheid geleverd door trapondersteuning	25 km/uur

6.2 Temperatuurgrenzen batterijcellen

Status	Minimaal [°C]	Maximaal [°C]
Opslag (minimaal 60-80%)	-10°C	35°C
Gebruik van ondersteuning	-5°C	45°C
Opladen	0°C	45°C



De E-go® RemovE modellen voldoen aan de geldende Europese richtlijn EN15194 voor elektrische fietsen.

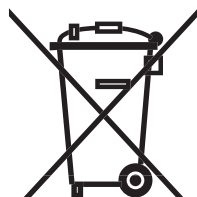
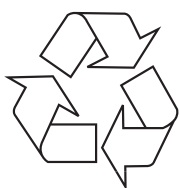

7 Garantiebepalingen en wettelijke eisen

Garantiebepalingen

De volgende garantiebepalingen vullen uw geldende wettelijke rechten aan. Voor de meest recente garantiebepalingen en de in uw land geldende wettelijke bepalingen, verwijzen wij u naar www.batavus.com

Artikel 1 Garantie

- 1.1 Batavus B.V. garandeert dat de Batavus fietsen vrij zijn van constructie- en/of materiaalfouten en/of roestvorming, één en ander voor zover dat volgt uit deze garantiebepalingen.
- 1.2 De garantie kan uitsluitend worden ingeroepen door de eerste eigenaar van de betreffende Batavus fiets.
- 1.3 De garantie vervalt overeenkomstig het bepaalde in de artikelen 3.1 en 5.1.
- 1.4 De garantie is niet overdraagbaar.
- 1.5 De door Batavus op grond van deze voorwaarden verstrekte garantie laat onverlet de mogelijkheid om de verkoper aan te spreken op grond van de gewone, wettelijke bepalingen van het Burgerlijk Wetboek.

Artikel 2 Garantieperiode

- 2.1 Batavus frames en ongeveerde voorvorken worden gedurende 10 jaar gegarandeerd op constructie- en/of materiaalfouten.
- 2.2 Voor verende voorvorken, dempers, en alle overige onderdelen, met uitzondering van de in de paragraaf 2.4 van dit artikel genoemde onderdelen, geldt eenzelfde garantie gedurende een periode van 2 jaar.
- 2.3 Voor lakwerk van frame en vork geldt voor roestvorming van binnenuit een garantie van 2 jaar.
- 2.4 Op onderdelen die aan slijtage onderhevig zijn, zoals banden, ketting, kettingbladen, freewheel, achtertandwielen, kabels en remblokken wordt geen garantie gegeven, tenzij sprake is van constructie- en/of materiaalfouten.
- 2.5 Voor overige lak- en chromdelen geldt voor roestvorming, mits goed onderhouden, een garantie van 2 jaar.

Artikel 3 Garantie-uitsluitingen

- 3.1. In de navolgende gevallen vervalt de garantie:
 - a. Onjuist en/of onzorgvuldig gebruik van de fiets en gebruik dat niet overeenkomstig de bestemming is;
 - b. Schade of defecten aan batterijen veroorzaakt door vallen van de batterij.
 - c. De fiets is niet conform het serviceboekje onderhouden;
 - d. Technische reparaties zijn niet op vakkundige wijze verricht;
 - e. Naderhand gemonteerde onderdelen komen niet overeen met de technische specificatie van de betreffende fiets of zijn onjuist gemonteerd;
 - f. Indien het bewijs van eigendom, waaruit blijkt dat de fiets vakkundig is afgemonteerd en gecontroleerd alvorens deze aan de klant werd afgeleverd, niet aanwezig is of niet door de verkoper is ondertekend.
- 3.2. Voorts wordt uitdrukkelijk uitgesloten aansprakelijkheid van Batavus B.V. voor schade aan (onderdelen van) de fiets als gevolg van:
 - a. Foutieve afstelling/spanning van stuur, stuurpen, zadel, zadelpen, derailleurset, remmen, snelsluiters van de wielen en zadels;
 - b. Niet tijdig vervangen van onderdelen zoals rem/derailleurkabels, remblokken, banden, ketting en tandwielen;
 - c. Klimatologische invloeden zoals normale verwerking van lak of chroomroest.
 - d. Schade aan elektrische bekabeling onder de bracket als gevolg van contact met een ongeschikte fietsendrager.

Artikel 4 Garantie-onderdelen

- 4.1. Gedurende de garantieperiode zullen alle onderdelen, waarvan door Batavus B.V. is vastgesteld dat er sprake is van een materiaal- en/of constructiefout, naar keuze van Batavus B.V. worden gerepareerd dan wel worden vergoed. Eventuele kosten van (de-)montage zijn voor rekening van de eigenaar.
- 4.2. In afwijking van het bepaalde in het vorige lid komt bij materiaal- en/of constructiefouten bij frames en voorvorken gedurende drie jaar na aankoopdatum ook het arbeidsloon voor rekening van de fabrikant.
- 4.3. Kosten van transport van de fiets en/of onderdelen van en naar Batavus B.V. komen voor rekening van de eigenaar, tenzij het betrokken onderdeel voor garantie in aanmerking komt.
- 4.4. Indien een bepaald onderdeel voor garantie in aanmerking komt en het origineel is niet meer leverbaar, dan zorgt Batavus B.V. voor een minimaal gelijkwaardig alternatief.

Artikel 5 Indienen van claim

- 5.1. Claims onder deze garantie dienen onder aanbieding van de fiets of het betreffende onderdeel ter inspectie via de Batavus dealer bij wie de fiets is gekocht, te worden ingediend. Gelijktijdig dient het bewijs van aankoop alsmede het bij de fiets geleverde bewijs van eigendom aan de dealer te worden overhandigd.
- 5.2. Indien de eigenaar is verhuisd of de dealer is niet meer beschikbaar, zal Batavus B.V. desgevraagd opgaaf doen van de dichtstbijzijnde Batavus dealer.

Artikel 6 Aansprakelijkheid

- 6.1 Een door Batavus B.V. gehonoreerde garantieclaim betekent niet automatisch dat Batavus B.V. ook aansprakelijkheid aanvaardt voor eventueel geleden schade. De aansprakelijkheid van Batavus B.V. strekt zich nooit verder uit dan is omschreven in deze garantievoorwaarden. Iedere aansprakelijkheid van Batavus B.V. voor gevolgschade wordt uitdrukkelijk uitgesloten. Het gestelde in deze bepaling geldt niet indien en voor zover zulks voortvloeit uit een dwingend rechtelijke rechtsbepaling.

Wettelijke eisen

Volgens de Europese wetgeving is het beschreven voertuig een fiets, omdat de fiets voldoet aan de volgende regels:

- De ondersteuning is alleen actief als de gebruiker zelf trapt.
- De ondersteuning is actief tot een snelheid tot maximaal 25km/uur.
- Het geleverde vermogen is maximaal 250 Watt.



De elektrische fiets is een EPAC (Electrically Power Assisted Cycle) in overeenstemming met EN15194

Conformiteit

Hierbij verklaart de fabrikant van uw elektrische fiets dat het product voldoet aan alle eisen en andere relevante bepalingen van de richtlijnen 2004/108/EC en 2006/42/EC. De conformiteitverklaring kunt u opvragen bij de fabrikant.

Milieu

Conform de milieuregeling voor de inname en verwerking van batterijen en accu's van het ministerie van VROM, adviseren wij u bij een defect aan het batterijpakket van uw fiets deze altijd in te leveren bij uw dealer. Deze is verplicht uw batterijpakket in te nemen en zal zorg dragen voor de verdere verwerking door de producent.

Wij wensen u veel plezier met de aankoop van uw Batavus E-go[®] Remove

Batavus B.V.
Industrieweg 4, Postbus 515, NL-8440 AM Heerenveen



Batavus E-go® RemovE Manual

Batavus E-go® RemovE

Contents

1	Descriptions	23
1.1	The system	23
1.2	Safety warnings before use	24
1.3	Parts.....	24
1.3.1	Battery pack and recharger.....	24
1.3.2	Handlebar control.....	24
2	Battery pack and recharger.....	25
2.1	Battery pack	25
2.1.1	Removing the battery pack	25
2.1.2	Inserting the battery pack.....	26
2.2	Recharging the battery pack	27
2.2.1	Warnings before use	27
2.2.2	Recharging.....	28
2.2.3	Recharger and battery protection	29
2.2.4	Instructions for storage after use	29
3	Handlebar control.....	30
3.1	Display	30
3.1.1	Information	30
3.1.2	Disconnecting and securing.....	30
3.1.3	Adjusting position.....	30
3.2	Handlebar control unit.....	31
3.2.1	Control buttons.....	31
3.2.2	Turning the system on	31
3.2.3	Setting the assistance.....	31
3.2.4	Speed readout	31
3.2.5	The charge level	32
3.2.6	Light	32
3.2.7	Distance readout.....	32
3.2.8	Time readout.....	32
3.2.9	Temperature readout.....	32
3.2.10	Error messages	32
3.2.11	Adjusting the display's lighting level	32
3.3	Throttle.....	33
3.4	Handbrakes.....	33
4	Range	34
4.1	Range	34
4.2	Important factors	34
5	Transport and maintenance	35
5.1	Transport.....	35
5.2	Maintenance	35
6	Technical details.....	36
6.1	Battery details	36
6.2	Battery cell temperature ranges.....	36
7	Guarantee conditions and legal requirements	37

1 Descriptions

1.1 The system

The unique E-go® RemovE system is characterised by its removable battery which is so cleverly included in the chain guard that your bicycle cannot be identified as an E-bike. The low position of the high-power 36V Li-ion battery ensures very stable riding characteristics.

The system is equipped with two different cycling programmes. The **Eco** programme allows energy-efficient cycling of up to a speed of 25 km/h. The level of assistance can be set at three different levels.

The **Speed** programme allows the setting of six different speed levels; at the highest of these, the system is supplying the highest level of assistance. This allows you to cycle safely at a constant speed.

1.2 Safety warnings before use

- Read the instruction manual carefully and make sure you understand it properly.
- Check your bicycle before using it for loose and/or damaged parts. Loose or damaged parts must be secured properly and/or replaced.
- Child seats may not be attached to aluminium carriers. In case of doubt, ask your dealer.
- Scratches, cracks or discolorations may occur in parts that experience serious stress. This means that the end of their economic lifespan has been reached and that they must be replaced.
- The Batavus E-go® RemovE models are exclusively intended for:
 - cycling on asphalted/paved roads and paths;
 - recreation and personal transport.
- The constructions of the Batavus E-go® RemovE models may never be changed.
- The E-go® RemovE models are not intended to be used by persons (including children) with reduced physical, sensory or mental capabilities or with a lack of experience or knowledge unless someone who is responsible for their safety keeps an eye on them or has explained how this equipment should be used.
- Keep an eye on young children to prevent them from playing with the E-go® RemovE or its individual electrical parts.
- Safety warnings for recharging the battery are given in paragraph 2.2.1.

1.3 Parts

1.3.1 Battery pack and recharger

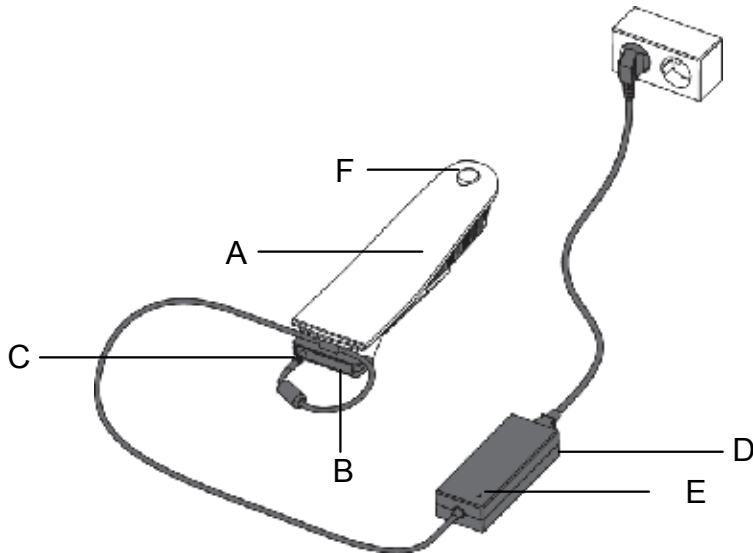

- A Battery pack
- B Charging station
- C Charging plug
- D Recharger
- E Indicator lamp
- F Battery lock with lock cover

1.3.2 Handlebar control

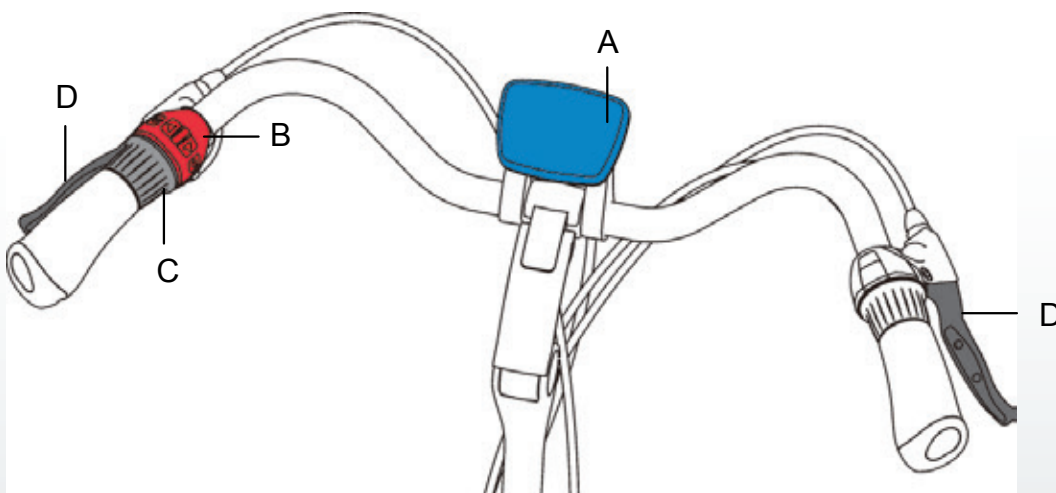

2 Battery pack and recharger

2.1 Battery pack

The battery of your Batavus E-go® RemovE model can be recharged both on and off the bike. There follows a description of how to remove and insert the battery.

2.1.1 Removing the battery pack

- Remove the lock cover.
- Insert the key provided in the lock of the battery pack and turn $\pm 90^\circ$ clockwise.

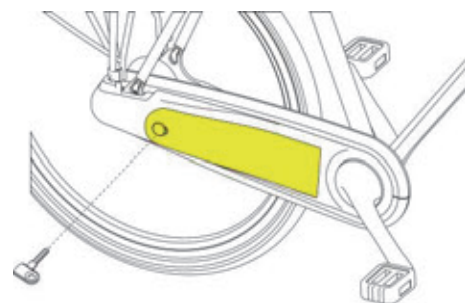

- Now gently pull the key whilst supporting the battery pack from underneath.

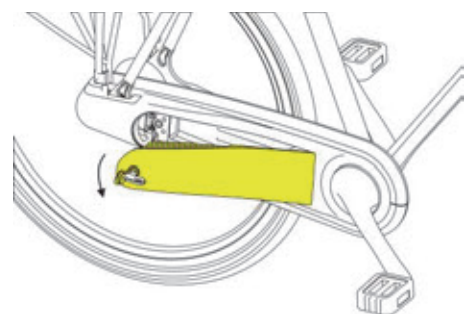

- Rotate the battery outward (away from the bicycle frame) until it reaches the angle indicated here, and then hold the battery firmly in place.
- Now pull the battery out of the chain guard in the direction indicated by the arrow.

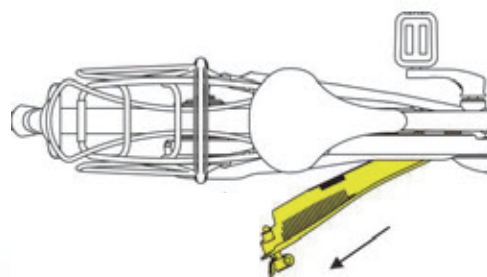

2.1.2 Inserting the battery pack

- Carefully insert the battery into the chain guard at the angle indicated here in the direction indicated by the arrow.

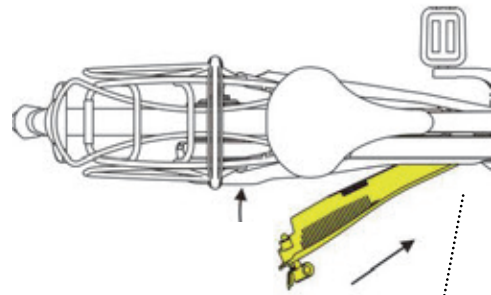

Be sure to insert the battery into the chain guard rotating the battery inward towards the bicycle frame.

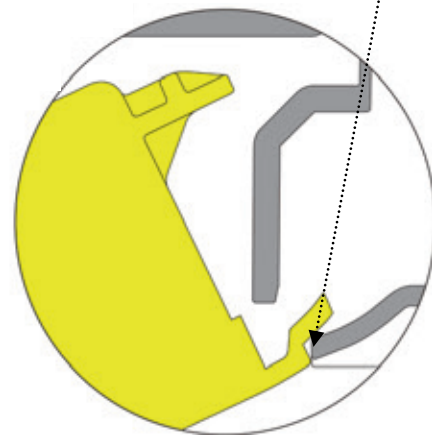

- Rotate and press the battery into the chain guard.
- Lock the battery with the key and remove the key.
- Press the rubber lock cover onto the lock.

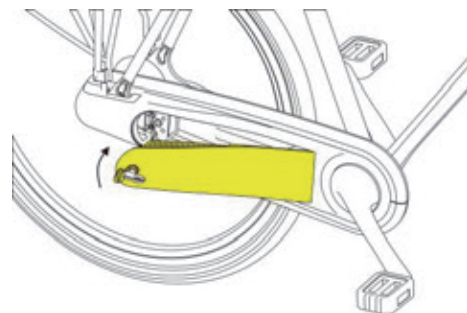

2.2 Recharging the battery pack

2.2.1 Warnings before use



Read the warnings below carefully. Batavus is not liable for accidents and/or faults caused by improper use of (parts of) the E-go® RemovE models.

Recharger

- Only use the recharger that is supplied with your E-go® RemovE models. Using other battery rechargers causes the guarantee to lapse and may seriously damage the battery and electrical system.
- Do not take the recharger apart.
- Do not use the recharger for other purposes.
- Insert the charging plug firmly into the charging station or into the display connector.
- Make sure to avoid a short circuit from occurring when connecting the battery pack.
- Always place the charging station on a dry surface.
- Use the recharger and its accessories only in a dry room.
- Make sure that your hands are dry before connecting the recharger.
- Do not touch the recharger during a thunderstorm.
- Do not put any liquids or metal into the recharger.
- Keep an eye on young children to prevent them from playing with the recharger.

Battery

- Do not take the battery apart.
- Do not expose the battery pack to fire or heat. Never place the battery pack in a fire.
- Do not immerse the battery pack in water or other liquid.
- Keep an eye on young children to prevent them from playing with the battery.
- Do not drop the battery pack, and avoid damage. No reimbursement will be made for the damage this causes. In this case the guarantee will lapse.

Motor

- Never open or damage the motor.

Recharging

- The recharger will become warm during recharging. This is normal and does not indicate a malfunction.
- Ensure proper ventilation during recharging.
- Do not recharge the battery in full sun.
- Stop recharging immediately if the battery has not recharged within the normal length of time (approx. 5 hours) or if you notice unusual noises or leakage. Pull the plug out of the mains socket.
- Do not connect the recharger to mains voltage when not using the recharger.

2.2.2 Recharging

1. Check whether the recharger is suitable for the local voltage that your power company supplies.
2. Connect the recharger to the mains socket.
3. Now make the other connections:

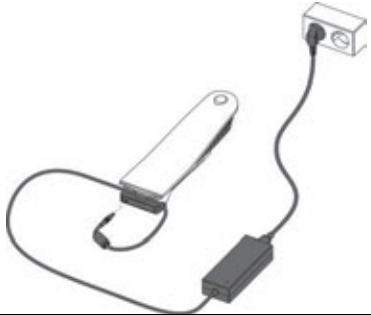
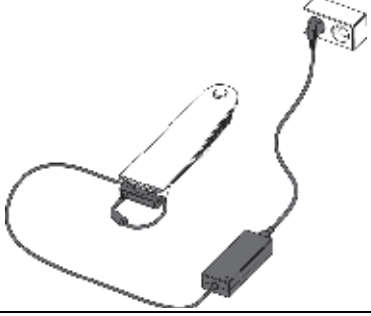
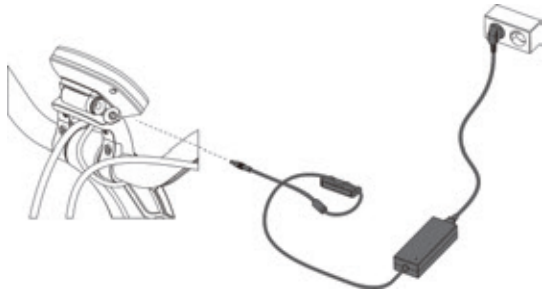
When you	then.....
have removed the battery from the chain guard	place the battery onto the adaptor, 
	insert the charging plug into the adaptor; 
want to recharge the battery without removing it from the chain guard	remove the lock cover and insert the charging plug into the display connector. 

4. The indicator light on the recharger will now light up. It will take approximately five hours to completely recharge the battery pack. Once the battery pack is fully recharged, recharging will stop automatically and the indicator light will turn green.
5. Disconnect the battery pack within 24 hours after it has recharged.
6. Remove the recharger cable and remove the plug from the mains socket.

ENGLISH

2.2.3 Recharger and battery protection

- Recharge the battery pack once fully until the indicator light turns green before using the bicycle for the first time.
- Do not allow a fully recharged battery pack to stay in the recharger for more than 24 hours.
- Ensure that the recharging of the battery pack occurs within the temperature limits of 0 °C and 45 °C. This extends the life and increases the performance of the battery pack.
- Recharge the battery pack after using the bicycle. The battery pack does not have to be entirely empty before recharging it. The battery pack remains in good condition when you recharge it after each use, regardless of the distance.
- Always remove the display after using the bicycle. The display consumes energy even during sleep mode. For more information, see paragraph 2.2.4.
- A battery pack that is empty and not recharged can become defective.



Every battery runs down over time. This process is called 'self-discharge'. So-called deep discharge occurs when the battery discharges too much. Deep discharge can permanently damage the battery pack.

The guarantee lapses if it is determined that deep discharge has occurred.

2.2.4 Instructions for storage after use

To prevent damage to your battery, it is important to store your bicycle properly. This table shows how to do this for two situations.

Situation 1: Storing the disconnected battery;

Situation 2: Storing the battery inside the chain guard.

Instructions for storage after use		Disconnected battery	Battery inside the chain guard
1	Recharge completely at a temperature of 0 to 45 °C	x	x
2	Disconnect recharger within 24 hours	x	x
3	Remove display! (It consumes energy even during sleep mode!)	-	x
4	Store in a cool, dry, ventilated room, avoid exposure to sunlight	x	x
5	Recharge battery	At least once every two months	At least once every two months

3 Handlebar control

3.1 Display

3.1.1 Information

Paragraph 3.2 describes which pieces of information can be read on the display and how they can be requested.

3.1.2 Disconnecting and securing

You can remove the display by rotating it to the left and then pulling it towards you.



Even during 'sleep mode', your E-go® RemovE consumes energy.

To prevent damage to the battery, the display should be removed whenever the bicycle is not in use. Paragraphs 2.2.3 and 2.2.4 provide detailed instructions for protecting and storing the battery.

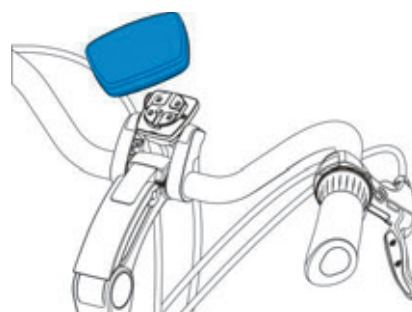
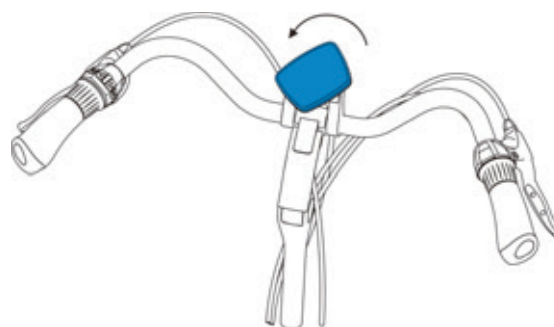

3.1.3 Adjusting position

The position of the display can be adjusted by using the screws that hold it in place (S).

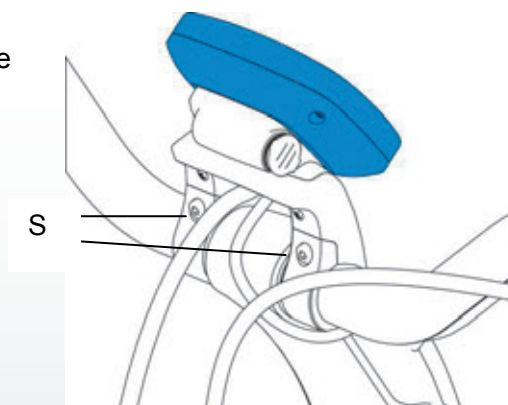

3.2 Handlebar control unit

3.2.1 Control buttons

- A System on/off
- B Assistance level adjustment
- C Assistance level adjustment
- D Light on/off
- E Mode selector

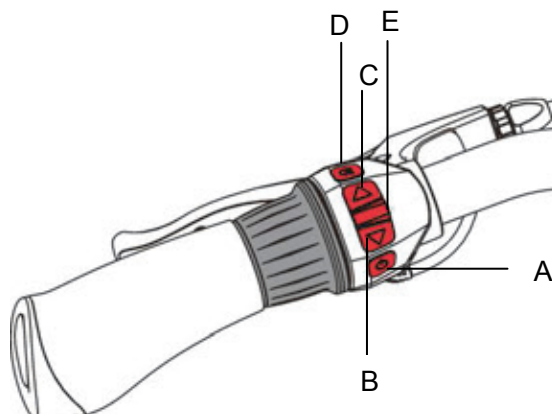

3.2.2 Turning the system on

You can turn the assistance on and off by keeping button 'A' depressed. You can do this at any time, also while cycling. The system switches off automatically if it is not used for more than 10 minutes.

3.2.3 Setting the assistance

Programmes	Select programme	Assistance level	Select assistance level
Eco → Low-level assistance	Keep button 'B' or 'C' depressed	Three power levels. Assistance provided up to a maximum of 25 km/h	Button 'C' = more Button 'B' = less
Speed → High-level assistance	Keep button 'B' or 'C' depressed	Six limited speeds S1 = max. 14 km/h S2 = max. 16 km/h S3 = max. 18 km/h S4 = max. 20 km/h S5 = max. 23 km/h S6 = max. 25 km/h	Button 'C' = more Button 'B' = less

Both the cycling programme and the assistance level can be readjusted at any time, even while cycling. Both are shown on the right side of the display.



3.2.4 Speed readout

The cycling speed is shown in the middle of the display.



3.2.5 The charge level

The charge level of the battery is shown by the black blocks on the left side of the display. The clearest indication of the charge level is displayed if the throttle is not in use and the assistance level is set to the lowest Eco level.



3.2.6 Light

You can use the 'D' button to turn the light on and off. When the light is turned on, this is indicated by a symbol at the bottom of the display.

If the battery runs out of power during a trip, the light can still remain on for at least another two hours.



3.2.7 Distance readout

Repeatedly pressing the 'E' button will make the 'Trip distance' appear at the top of the display. The distance can be reset by keeping the 'E' button depressed for three seconds.

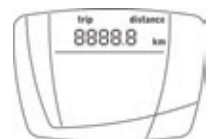

Pressing the 'E' button once again will make the 'Total distance' appear. This value cannot be reset.



3.2.8 Time readout

Repeatedly pressing the 'E' button will make a clock appear at the top of the display. You can now read the time. The time can be reset by keeping the 'E' button depressed until the numerals begin to flash. Then use the 'B' and 'C' buttons to reset the hour. Now press 'E' again and adjust the minutes with the 'B' and 'C' buttons. Finish by keeping the 'E' button depressed.



By pressing on 'E' again, the 'Trip time' is indicated. You can reset this by keeping the 'E' button depressed.



3.2.9 Temperature readout

The temperature can be read by pressing repeatedly on the 'E' button until 'temp' appears at the upper left of the display.

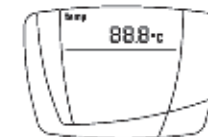

3.2.10 Error messages

If a malfunction occurs while using your E-go[®] Remove system, this will be indicated by the appearance of the word 'error' at the top of the display. Your dealer can correct the malfunction.



3.2.11 Adjusting the display's lighting level

The display's lighting level can be adjusted by keeping the 'D' button depressed. Release pressure on the button when the desired lighting level is reached.

3.3 Throttle

The throttle is to the left of the handlebar control unit. The throttle can be used after the peddling assistance has been turned on.

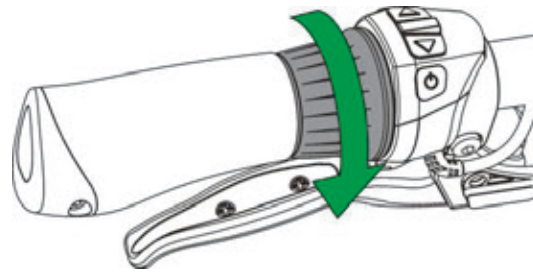

You can accelerate by rotating the throttle in the direction shown by the green arrow.



Turn the throttle slowly when first using it to get used to the power that the throttle provides.

The throttle offers extra assistance and can be used in the following ways:

- Extra assistance when you're walking alongside the bicycle**
 When walking up a hill with the bicycle the throttle can provide you with extra assistance. This means that you do not have to bear the full weight of the bicycle on the hill yourself. An icon indicating that the throttle is active appears at the upper left of the display.
- Extra assistance when pulling away**
 You can use the throttle when pulling away. Without pedalling, the throttle can assist up to a speed of 4 km/hour. To get assistance above this you must peddle yourself.
- Extra assistance during cycling**
 The throttle can give peddling assistance an extra impulse during cycling. This may be useful when overtaking or riding up a hill. The impulse is most discernible when the cycling programme is set at the Eco level.

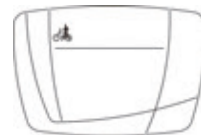

3.4 Handbrakes

The handbrakes 'D' are provided with a safety function. When you operate the handbrakes, the drive automatically disengages.

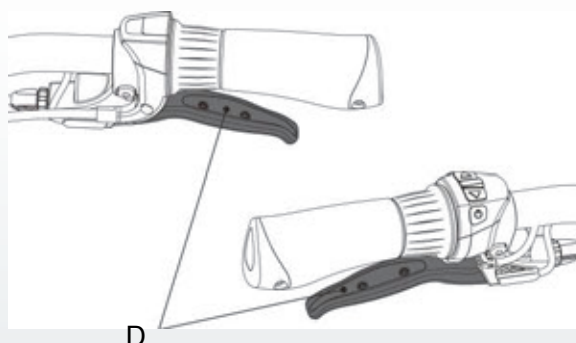

4 Range

4.1 Range

The number of kilometres you can cycle under ideal conditions and with a fully charged battery pack lies within a range of about 60 kilometres. The action radius depends largely on the cycling programme and the assistance level. As the battery ages, the action radius decreases appreciably.

Other factors that adversely affect the action radius are listed in paragraph 4.2.

4.2 Important factors

The indicated range is adversely affected by the following factors:

Factor	Negative factor situation
Ambient temperature	Low temperature (lower than 10 °C)
Wind	Headwind
Height differences	Hilly terrain
State of the road	Soft surface
Tyre pressure	Low tyre pressure
Bicycle maintenance	No or poor maintenance
Accelerating in the wrong gear	Low gear
Throttle	Use of the throttle
Weight	A lot of weight (rider + load)
Driving behaviour	Fluctuating speeds

5 Transport and maintenance

5.1 Transport

You can transport your E-go® Remove by means of a bicycle carrier mounted at the back of your car.

Not every bicycle carrier is suitable for transporting your E-go® Remove. The use of an unsuitable bicycle carrier can result in damage to the electrical plug and cables beneath the bracket.



Only use bicycle carriers that do not come into any contact whatsoever with the plug and cables beneath the bracket.

If in doubt, consult your dealer.

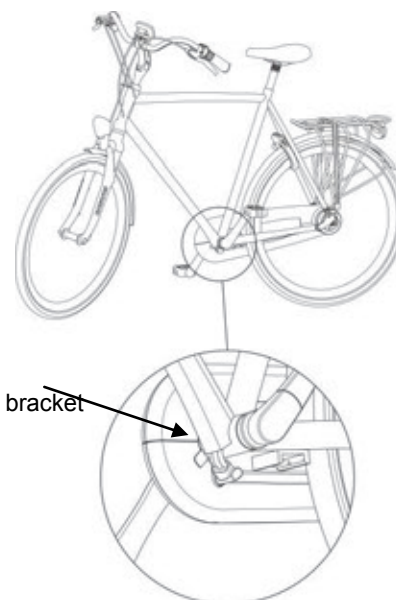

Batavus is not responsible for damage to and/or defects in your E-go® Remove caused by using an unsuitable bicycle carrier.



Remove the battery from the chain guard before placing the bicycle onto the carrier. This reduces the weight of the bicycle. You can replace the battery when you arrive at your destination.

5.2 Maintenance

Periodic maintenance



Your electric bicycle requires periodic maintenance servicing. Your dealer can give you professional advice and inform you about making the best possible use of your bicycle.



During the winter, clean the battery and the inner surface of the chain guard frequently with a damp cloth and remove the accumulation of dirt. This keeps the system in good condition.



Never spray-clean the bicycle with a powerful jet of water. An overly strong jet of water can damage the electronics. When this happens, the guarantee will lapse!

6 Technical details

6.1 Battery details

Detail	Specification
Battery pack	8,7 Ah Li-ion, 36 V
Recharging time	± 5 hours
Maximum power	250 W
Weight	1.8 kg
Maximum speed with pedal assistance	25 km/hour

6.2 Battery cell temperature ranges

Status	Minimum [°C]	Maximum [°C]
Storage (minimum 60-80%)	-10 °C	35 °C
Pedal assistance use	-5 °C	45 °C
While recharging	0 °C	45 °C



The E-go® RemovE models comply with the applicable European directive EN15194 for electrical bicycles.

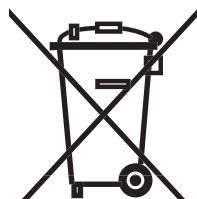
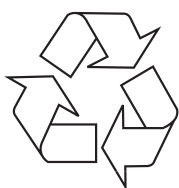

7 Guarantee conditions and legal requirements

Guarantee conditions

The following guarantee conditions supplement your applicable legal rights.

For the most recent guarantee provisions and the legal provisions that apply in your country, we refer you to www.batavus.com.

Article 1 Guarantee

- 1.1 Batavus BV guarantees that Batavus bicycles are free of construction and/or material defects and/or rust, one thing and another insofar that this flows from these guarantee provisions.
- 1.2 The guarantee can only be invoked by the first owner of the Batavus bicycle concerned.
- 1.3 The guarantee lapses by virtue of the provisions of articles 3.1 and 5.1.
- 1.4 The guarantee is non-transferable.
- 1.5 The guarantee provided by Batavus on the basis of these conditions does not prejudice the option of the seller to invoke the ordinary, legal provisions of the Civil Code.

Article 2 Guarantee period

- 2.1 Batavus frames and front forks without suspension are guaranteed against construction and/or material defects for a period of 10 years.
- 2.2 The same guarantee applies for suspension front forks, dampers and all other parts, with the exception of the parts referred to in paragraph 2.4 of this article, for a period of 2 years.
- 2.3 A guarantee against rust formation from the inside applies to paintwork on the frame and fork for a period of 2 years.
- 2.4 Parts that are subject to wear and tear, such as tyres, the chain, cog rings, freewheel, cog wheels, cables and brake blocks are not guaranteed, unless there are construction and/or material defects.
- 2.5 A guarantee against rust formation applies to other painted and chromed parts, if maintained, for a period of 2 years.

Article 3 Guarantee exclusions

- 3.1 The guarantee lapses in the following cases:
 - a. Incorrect and/or careless use of the bicycle and use that is contrary to the intended use;
 - b. Damage to or defects in batteries caused by a fall;
 - c. The bicycle has not been maintained in accordance with the service book;
 - d. Technical repairs are performed unprofessionally;
 - e. Parts mounted later do not satisfy the technical specifications of the bicycle concerned or are mounted incorrectly;
 - f. If proof of ownership, which shows that the bicycle was assembled and checked professionally before it was delivered to the customer, is not present or has not been signed by the seller.
- 3.2 Moreover, Batavus BV is explicitly not liable for damage caused to (parts of) the bicycle as a result of:
 - a. Incorrect adjustment/tensioning of the handlebars, handlebar spindle, saddle, saddle spindle, derailleur set, brakes and snap fasteners of the wheels and saddles;
 - b. Too late replacement of parts, such as brakes/derailleur cables, brake blocks, tyres, chain and cog wheels;
 - c. Climatic influences such as normal weathering of the paint or chrome rust;

- d. Damage to electric cables located beneath the bracket as a result of contact with an unsuitable bicycle carrier.

Article 4 Guarantee on parts

- 4.1 During the guarantee period, all parts, for which Batavus BV determines that there is a material and/or construction defect, will, at the option of Batavus BV, be repaired or reimbursed. Any costs of (dis)assembly are for the account of the owner.
- 4.2 Contrary to that determined in the previous paragraph, the cost of labour for material and/or construction defects in frames and front forks are also for the account of the manufacturer during three years after the purchase date.
- 4.3 Costs of transport of the bicycle and/or parts from and to Batavus BV are for the account of the owner, unless the part concerned is covered by the guarantee.
- 4.4 If a certain part is covered by the guarantee and the original is no longer stocked, then Batavus BV will provide at least an equivalent alternative.

Article 5 Submitting a claim

- 5.1 Claims under this guarantee must be submitted subject to presenting the bicycle or the part concerned for inspection at the Batavus dealer from whom the bicycle was purchased. At the same time, a receipt of purchase as well as the proof of ownership provided with the bicycle must be handed over to the dealer.
- 5.2 If the owner has moved or the dealer is no longer available, Batavus BV will if required report this to the closest Batavus dealer.

Article 6 Liability

- 6.1 A guarantee claim accepted by Batavus BV does not automatically mean that Batavus BV also accepts liability for any damage suffered. The liability of Batavus BV never extends any further than described in these guarantee conditions. Any liability of Batavus BV for consequential damage is explicitly excluded. That stipulated in this provision does not apply if and insofar this flows from a mandatory provision. Het gestelde in deze bepaling geldt niet indien en voor zover zulks voortvloeit uit een dwingend rechtelijke rechtsbepaling.

Legal requirements

According to European legislation, the vehicle described is a bicycle because it satisfies the following rules:

- The assistance is only active if the cyclist pedals himself/herself.
- The assistance is active until a speed of maximum 25km/hour is reached.
- The power provided is maximum 250 Watt.



The electric bicycle is an EPAC (Electrically Power Assisted Cycle) in accordance with EN15194.

Compliance

The manufacturer hereby declares that your electric bicycle complies with all requirements and other relevant provisions of the directives 2004/108/EC and 2006/42/EC.

The declaration of compliance can be requested from the manufacturer.

The environment



We recommend that you return a faulty bicycle battery pack to your dealer in accordance with the environmental regulations for collecting and processing batteries drawn up by the Ministry of Housing, Spatial Planning and the Environment. The dealer is required to accept the battery and must ensure that it is processed further by the manufacturer.

We wish you every pleasure with the purchase of your Batavus E-go® RemovE.

Batavus B.V.
Industrieweg 4, Postbus 515, NL-8440 AM Heerenveen



Batavus E-go® RemovE Guide d'utilisation

Batavus E-go® RemovE

Table des matières

1	Descriptions	43
1.1	Le système.....	43
1.2	Consignes de sécurité avant utilisation.....	43
1.3	Pièces détachées.....	44
1.3.1	Pack de batterie et chargeur.....	44
1.3.2	Direction guidon.....	44
2	Pack de batterie et chargeur.....	45
2.1	Pack de batterie.....	45
2.1.1	Enlever le pack de batterie.....	45
2.1.2	Remettre en place le pack de batterie.....	46
2.2	Chargement du pack de batterie.....	47
2.2.1	Consignes avant utilisation.....	47
2.2.2	Recharge.....	48
2.2.3	Chargeur et protection batterie.....	49
2.2.4	Consignes pour le stockage après utilisation.....	49
3	Direction guidon.....	50
3.1	Affichage.....	50
3.1.1	Information.....	50
3.1.2	Enlever et remettre l'écran d'affichage.....	50
3.1.3	Réglage.....	50
3.2	Unité direction guidon.....	51
3.2.1	Touches de commande.....	51
3.2.2	Mise en marche du système.....	51
3.2.3	Réglage assistance.....	51
3.2.4	Lecture de la vitesse.....	51
3.2.5	Niveau de charge.....	52
3.2.6	Eclairage.....	52
3.2.7	Lecture des distances.....	52
3.2.8	Lecture de l'heure.....	52
3.2.9	Lecture de la température.....	52
3.2.10	Message d'erreurs.....	52
3.2.11	Réglage de l'éclairage de l'écran d'affichage.....	53
3.3	Manette d'accélération.....	53
3.4	Freins à main.....	53
4	Rayon d'action.....	54
4.1	Rayon d'action.....	54
4.2	Facteurs importants.....	54
5	Transport et Entretien.....	55
5.1	Transport.....	55
5.2	Entretien.....	55
6	Données techniques.....	56
6.1	Données batterie.....	56
6.2	Limites température pour les cellules de batterie.....	56
7	Clauses de garantie et critères légaux.....	57

FRANÇAIS

1 Descriptions

1.1 Le système

Le système ingénieux E-go® RemovE se caractérise par sa batterie amovible intégrée de manière tout à fait ingénieuse dans le pare-chaîne. Personne ne remarquera que votre vélo est un E-go RemovE.

Le faible réglage de la batterie puissante 36V Li-ion garantit stabilité de conduite.

Le système est équipé de deux programmes de conduite différents. Le programme **Eco** permet une conduite économique jusqu'à une vitesse de 25 km/heure maximum. Le niveau d'assistance au pédalage se règle selon trois niveaux.

Le programme **Speed** propose six niveaux de vitesse différents jusqu'à obtention d'une assistance au pédalage puissante. Cela vous permet une conduite constante en toute sécurité.

1.2 Consignes de sécurité avant utilisation

- Lire attentivement le guide d'utilisation et soyez convaincu de l'avoir bien compris.
- Avant chaque utilisation, vérifier la présence éventuelle de pièces détachées et/ou endommagées qui doivent être remises en place et/ou remplacées avant toute utilisation du vélo.
- Les sièges pour enfants ne peuvent pas être installés sur des supports en aluminium. Consulter votre revendeur en cas de doute.
- Des rayures, des fissures ou altérations de couleur peuvent apparaître sur les parties sollicitées fortement. Cela signifie que votre vélo a atteint la fin de la durée de vie économique et qu'il est temps de remplacer certaines pièces.
- Les modèles Batavus E-go® RemovE ne peuvent exclusivement servir que :
 - sur des routes ou chemins goudronnés ;
 - pour la détente et le transport de personnes.
- La construction des modèles Batavus E-go® RemovE ne doit en aucun cas être modifiée.
- Les modèles E-go® RemovE ne sont pas conçus pour l'utilisation par des personnes (parmi lesquelles des enfants) présentant des déficiences physique, sensorielle ou mentale ou n'ayant pas une expérience ou une connaissance suffisante de l'appareil à moins qu'un tiers personne responsable de leur sécurité assure une surveillance ou leur explique le fonctionnement de l'appareil en question.
- Mettre le E-go® RemovE à l'abri des enfants pour éviter qu'ils ne jouent avec les pièces détachées.
- Les consignes de sécurité pour la recharge de la batterie sont indiquées au paragraphe 2.2.1.

1.3 Pièces détachées

1.3.1 Pack de batterie et chargeur

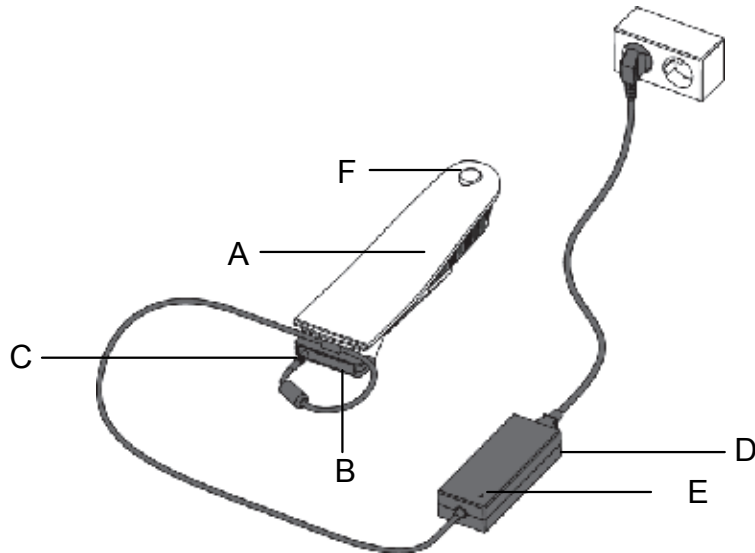

- A Pack de batterie
- B Station de chargement
- C Prise pour le chargement
- D Chargeur
- E Signal lumineux
- F Antivol de la batterie avec cache

1.3.2 Direction guidon

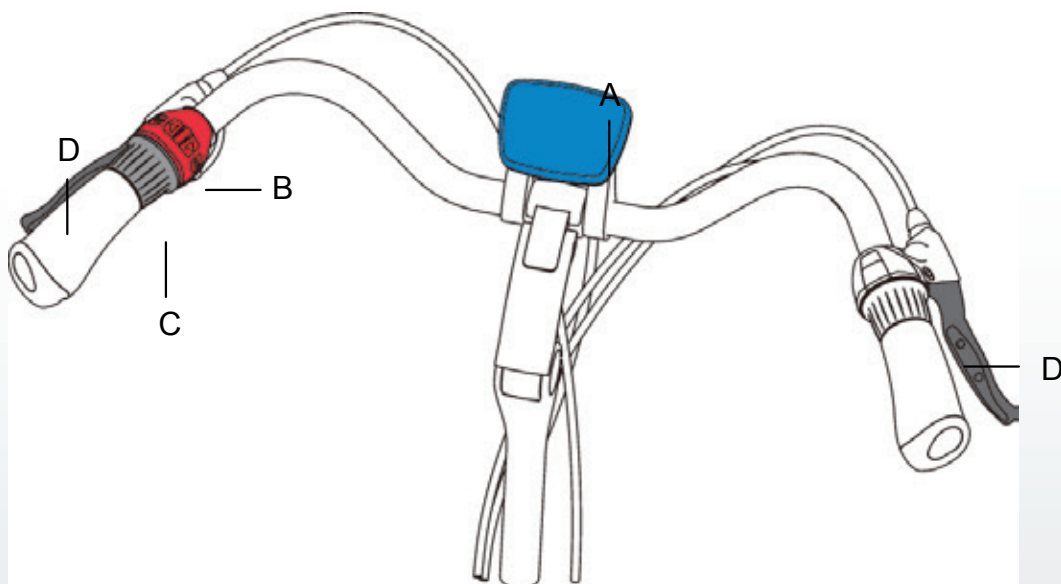

2 Pack de batterie et chargeur

2.1 Pack de batterie

La batterie du Batavus E-go® RemovE peut être rechargée aussi bien en place sur le vélo ou détachée du vélo. Ci-dessous est indiqué comment enlever et remettre en place la batterie.

2.1.1 Enlever le pack de batterie

- Enlever le cache.
- Insérer la clé fournie dans l'antivol du pack de batterie avant de la serrer à droite à 90°.
- Tirer ensuite légèrement sur la clé et maintenir le pack de batterie par le dessous.
- Tourner la batterie vers l'extérieur jusqu'à obtention de l'angle indiqué et bien maintenir la batterie.
- Retirer ensuite la batterie du pare-chaîne dans le sens de la flèche.

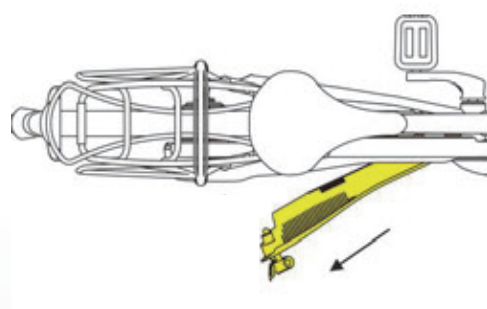
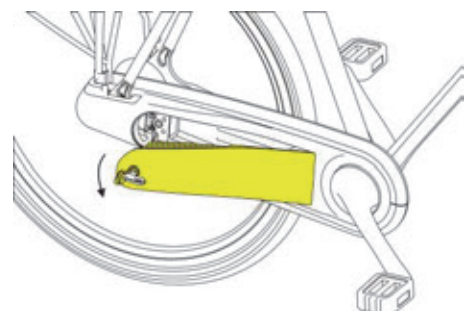
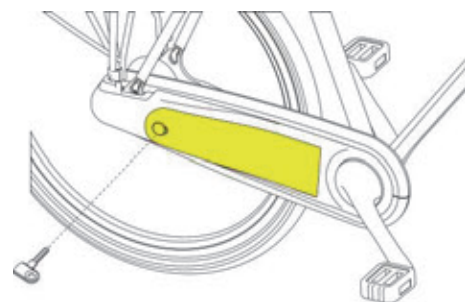

2.1.2 Remettre en place le pack de batterie

- Insérer avec précaution la batterie selon l'angle indiqué dans le sens de la flèche dans le pare-chaîne.



Veiller à une insertion correcte de la batterie dans le pare-chaîne avant de l'insérer définitivement.

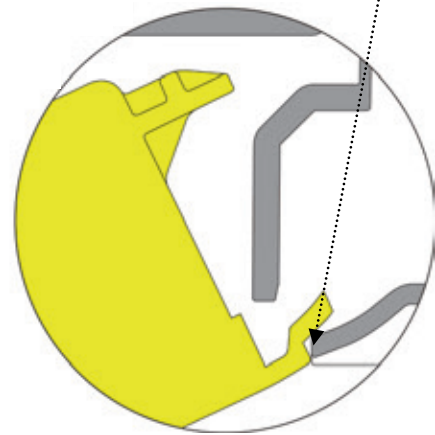
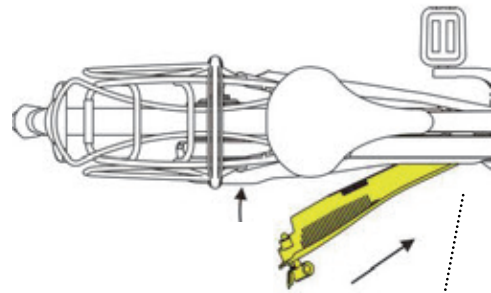

- Insérer la batterie dans le pare-chaîne en la tournant et la poussant vers l'intérieur.
- Verrouiller la batterie au moyen de l'antivol et enlever la clé.
- Pousser le cache en caoutchouc sur le fermoir.

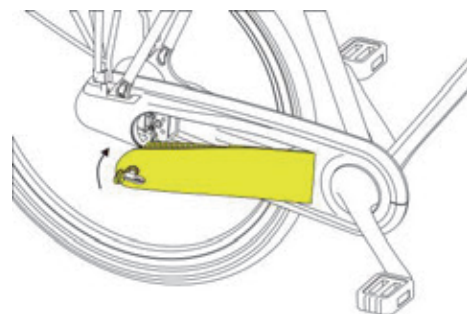

2.2 Chargement du pack de batterie

2.2.1 Consignes avant utilisation



Lire attentivement les consignes suivantes. Batavus ne peut être tenu responsable des accidents et/ou pannes survenus à cause d'une mauvaise utilisation (de certaines parties) du E-go® RemovE.

Chargeur

- Utiliser uniquement le chargeur fourni avec les modèles E-go® RemovE. En utilisant un autre chargeur de batterie, vous annulez la garantie et risquez d'endommager sérieusement la batterie ainsi que le système électrique.
- Ne jamais démonter la batterie.
- Ne pas utiliser le chargeur pour d'autres objectifs.
- Insérer à fond la prise du chargeur dans la station de chargement ou dans le connecteur d'affichage.
- Faire en sorte de ne pas provoquer un court-circuit au moment de brancher le pack de batterie.
- Veiller à ce que la station de chargement repose toujours sur un support sec.
- N'utiliser le chargeur et les accessoires que dans des endroits secs uniquement.
- Ne pas brancher le chargeur avec des mains mouillées.
- Ne pas manipuler le chargeur pendant un orage.
- Ne pas introduire de liquides ou de métaux dans le chargeur.
- Mettre le chargeur à l'abri des enfants pour éviter qu'ils ne jouent avec.

Pack de batterie

- Ne pas démonter la batterie.
- Ne pas exposer le pack de batterie aux flammes ou à une source de chaleur. Ne jamais jeter le pack de batterie dans un brasier.
- Ne pas immerger le pack de batterie dans de l'eau ou un autre liquide.
- Mettre le pack de batterie à l'abri des enfants pour éviter qu'ils ne jouent avec.
- Veiller à ne pas faire tomber le pack de batterie et à ne pas l'endommager. Les détériorations en découlant ne pourront donner lieu à un dédommagement. La garantie est annulée dans ce cas.

Moteur

- Ne pas ouvrir ou détériorer le moteur.

Chargement

- Le chargeur produit de la chaleur lors du chargement. C'est normal, il ne s'agit pas d'une défektivité.
- Veiller à une bonne aération lors du chargement.
- Ne pas recharger la batterie du vélo en plein soleil.
- Interrompre immédiatement le chargement lorsque celui-ci n'est pas réalisé dans un délai normal (± 5 heures) au constat de bruits inhabituels ou de fuites. Retirer la prise de l'interrupteur.
- Ne pas brancher le chargeur au réseau lorsque le chargeur n'est pas utilisé.

2.2.2 Recharge

1. Vérifier si le chargeur convient au voltage local fourni par le réseau électrique.
2. Brancher le chargeur au réseau.
3. Effectuer les autres branchements :

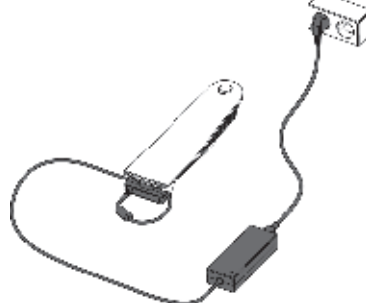
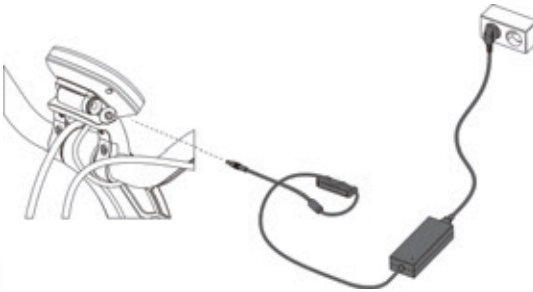
<p>Après avoir retiré la batterie</p>	<p>ensuite.....</p>
<p>du pare-chaîne</p>	<p>brancher la batterie à l'adaptateur,</p> 
	<p>mettre la fiche du chargeur dans l'adaptateur</p> 
<p>Recharger sans retirer la batterie</p>	<p>enlever le cache et brancher la fiche du chargeur sur l'écran d'affichage.</p> 

4. Le signal lumineux sur le chargeur va s'éclairer. Recharger entièrement le pack de batterie prend environ cinq heures. Après que le pack de batterie est entièrement rechargé, le chargement s'arrête automatiquement et le signal lumineux devient vert.
5. Lorsque la batterie est rechargée, débrancher le pack de batterie pendant 24 heures.
6. Enlever le câble de recharge et débrancher la prise.

2.2.3 Chargeur et protection batterie

- Avant d'utiliser le vélo pour la première fois, recharger entièrement le pack de batterie jusqu'à ce que le témoin lumineux devienne vert.
- Ne pas brancher un pack de batterie entièrement rechargé pendant plus de 24 heures d'affilée sur le chargeur.
- Veiller à ce que la recharge du pack de batterie soit effectuée dans les limites de température (à savoir 0 °C et 45 °C) pour augmenter la durée de vie et la performance du pack de batterie.
- Recharger le pack de batterie après utilisation. Ne pas attendre que le pack de batterie soit entièrement vide avant de le recharger. Le pack de batterie restera en bon état en le rechargeant après chaque utilisation du vélo (quelle que soit la distance parcourue).
- Retirer toujours l'écran d'affichage. En effet, l'affichage consomme aussi de l'énergie au repos. Pour tout complément d'informations, consulter le paragraphe 2.2.4.
- Un pack de batterie vide non rechargé peut se détériorer.



Toutes les batteries se vident au fil du temps. Ce processus s'appelle 'auto décharge'. Une batterie qui est trop vide atteint un niveau de décharge profonde. Une décharge profonde peut entraîner une détérioration définitive du pack de batterie. **La garantie est annulée lors du constat de décharge profonde.**

2.2.4 Consignes pour le stockage après utilisation

De manière à éviter toute détérioration de la batterie, il est important de la stocker correctement. Le tableau ci-dessous indique comment le faire selon deux cas de figure.

Situation 1 : stockage de la batterie enlevée ;

Situation 2 : stockage de la batterie installée dans le pare-chaîne.

Consignes de stockage après utilisation		Batterie retirée	Batterie dans le pare-chaîne
1	Charger entièrement à une température située entre 0 et 45 °C	X	X
2	Débrancher le chargeur dans un délai de 24 heures	X	x
3	Retirer le panneau d'affichage ! (qui consomme de l'énergie même au repos !)	-	x
4	Stocker dans un endroit bien aéré, à l'abri de la chaleur et de l'humidité, éviter une exposition au soleil	X	x
5	Charger à nouveau la batterie	Au moins 1 fois tous les 2 mois	Au moins 1 fois tous les 2 mois

3 Direction guidon

3.1 Affichage

3.1.1 Information

Le paragraphe 3.2 décrit le contenu des informations apparaissant sur l'écran d'affichage et indique comment les demander.

3.1.2 Enlever et remettre l'écran d'affichage

Pour enlever l'écran d'affichage, le tourner vers la gauche avant de le tirer vers vous.



En position 'de repos', le E-go® RemovE consomme aussi de l'énergie.

Pour éviter toute détérioration de la batterie, l'écran d'affichage doit être retiré lorsque le vélo est au repos. Consulter les consignes détaillées pour la protection de la batterie et son stockage dans les paragraphes 2.2.3 et 2.2.4.

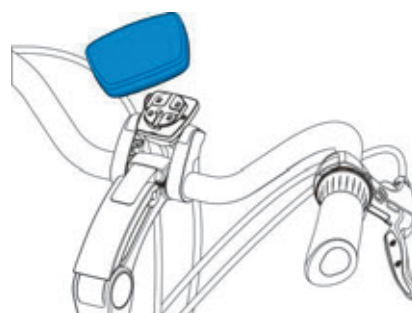
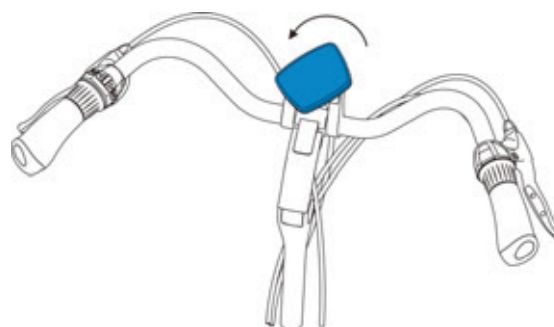

3.1.3 Réglage

La position de l'écran d'affichage est réglable au moyen de vis (S).

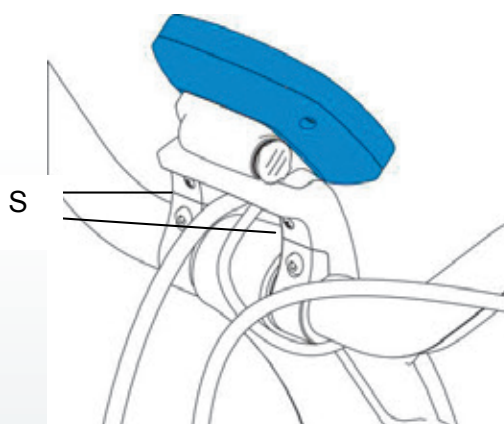

3.2 Unité direction guidon

3.2.1 Touches de commande

- A Mise en marche et arrêt du système
- B Modifier le niveau d'assistance
- C Modifier le niveau d'assistance
- D Eclairage marche / arrêt
- E Affichage sélection fonctions

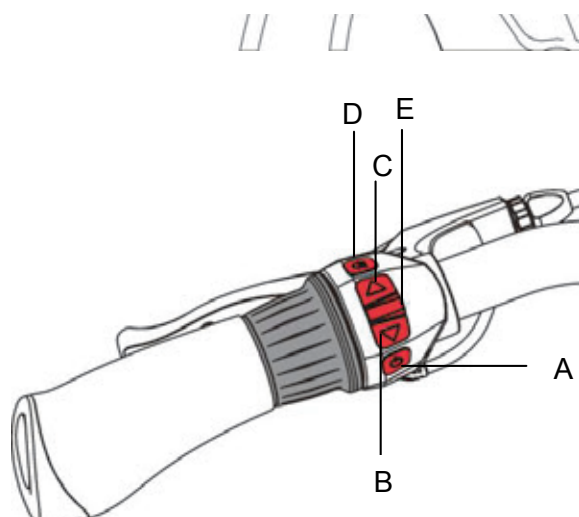

3.2.2 Mise en marche du système

En maintenant appuyée la touche 'A' vous pourrez mettre en marche ou interrompre l'assistance électrique. Vous pourrez le faire à tout moment même en pédalant. Le système s'arrête automatiquement lorsque celui-ci n'est pas utilisé pendant plus de 10 minutes.

3.2.3 Réglage assistance

Programmes	Sélection programme	Niveau d'assistance	Sélection du niveau d'assistance
Eco → Assistance faible	Maintenir appuyée la touche 'B' ou 'C'	Trois niveaux (de puissance), assistance jusqu'à 25 km/heure	Touche 'C' = plus Touche 'B' = moins
Speed → Assistance renforcée	Maintenir appuyée la touche 'B' ou 'C'	Six vitesses limitées S1 = jusqu'à 14 km/heure S2 = jusqu'à 16 km/heure S3 = jusqu'à 18 km/heure S4 = jusqu'à 20 km/heure S5 = jusqu'à 23 km/heure S6 = jusqu'à 25 km/heure	Touche 'C' = plus Touche 'B' = moins

Tant le programme de conduite que le niveau d'assistance peuvent être adaptés à tout moment, même en pédalant. Les deux fonctions sont indiquées sur la droite du panneau d'affichage.



3.2.4 Lecture de la vitesse

La vitesse de conduite apparaît au milieu de l'écran d'affichage.



3.2.5 Niveau de charge

Le niveau de charge de la batterie est indiqué au moyen de petits blocs noirs apparaissant sur la gauche de l'écran d'affichage. L'indication la plus fiable du niveau de charge s'affiche lorsque la manette d'accélération n'est pas actionnée et lorsque le niveau d'assistance électrique se trouve au niveau éco le plus faible.



3.2.6 Eclairage

La touche 'D' permet de mettre en marche et d'arrêter l'éclairage. Lorsque l'éclairage est en marche, un symbole lumineux apparaît en bas de l'écran d'affichage.

Lorsque la batterie se vide pendant une course, l'éclairage est encore en mesure de fonctionner pendant au moins deux heures.

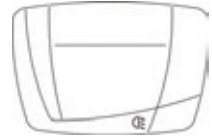

3.2.7 Lecture des distances

En maintenant appuyée la touche 'E' apparaîtra le texte 'Trip distance' (= distance course) en haut de l'écran d'affichage. Maintenir appuyée la touche 'E' pendant trois secondes pour modifier la distance.



En appuyant une nouvelle fois sur la touche 'E' apparaîtra le texte 'Total distance' (= distance totale). Cette valeur ne pourra pas être modifiée.

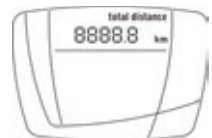

3.2.8 Lecture de l'heure

En appuyant plusieurs fois sur la touche 'E' apparaîtra une horloge en haut sur la gauche de l'écran d'affichage qui vous permettra de lire l'heure. L'heure peut être modifiée en maintenant appuyée la touche 'E' jusqu'au clignotement des chiffres. Les touches 'B' et 'C' permettent de modifier l'heure. En appuyant ensuite sur la touche 'E' vous pourrez modifier les minutes avec les touches 'B' et 'C'. Confirmer en maintenant appuyée la touche 'E'.



En appuyant une nouvelle fois sur la touche 'E' apparaîtra le texte 'Trip tijd' (= temps de course) que vous pourrez modifier en maintenant appuyée la touche 'E'.

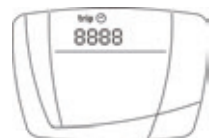

3.2.9 Lecture de la température

La température est lisible en appuyant plusieurs fois sur le bouton 'E' jusqu'à ce qu'apparaisse 'temp' dans le coin gauche en haut de l'écran d'affichage.

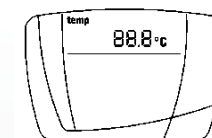

3.2.10 Message d'erreurs

Le système électrique du E-go® RemovE peut tomber en panne à tout moment, même en pédalant. Vous verrez alors apparaître le message 'error' (= erreur) en haut de l'écran d'affichage.

Votre revendeur sera en mesure de réparer la panne.



3.2.11 Réglage de l'éclaire de l'écran d'affichage

Le niveau d'éclairage de l'écran d'affichage se règle en maintenant appuyée la touche 'D'. Relâcher la touche lorsque le niveau d'éclairage est satisfaisant.

3.3 Manette d'accélération

La manette d'accélération située à gauche de l'unité de direction. Utiliser la manette d'accélération dès que l'assistance au pédalage est enclenchée.

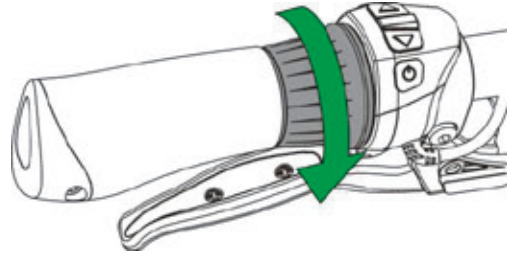

Vous accélérez en poussant la manette d'accélération dans le sens de la flèche verte.



De manière à vous accoutumer à la manette d'accélération, maniez-la avec précaution la première fois et apprenez à doser l'accélération.

La manette d'accélération fournit une assistance supplémentaire et peut être actionnée dans les différents cas suivants :

- Assistance supplémentaire en marchant à côté de votre vélo**
 Elle peut fournir une assistance supplémentaire lorsque vous montez une pente à pied, vélo à la main. Il n'est alors pas nécessaire de pousser le vélo entièrement de vos propres forces. Un icône apparaît en haut sur la gauche de l'écran d'affichage et indique que la manette d'accélération est active.
- Assistance supplémentaire au démarrage**
 En actionnant la manette d'accélération au moment du démarrage, vous obtiendrez une assistance allant jusqu'à 4 km/heure. Il vous faudra ensuite pédaler vous-même pour maintenir plus de l'assistance.
- Assistance supplémentaire pendant le pédalage**
 La manette d'accélération donne une impulsion supplémentaire à l'assistance pendant le pédalage. Cela peut être pratique lors d'un dépassement ou pour monter une côte. L'impulsion se fera d'autant plus sentir au niveau Eco.



3.4 Freins à main

Les freins à main 'D' sont pourvus d'une fonction sécurité. L'entraînement s'arrête automatiquement dès que les freins à main sont actionnés.

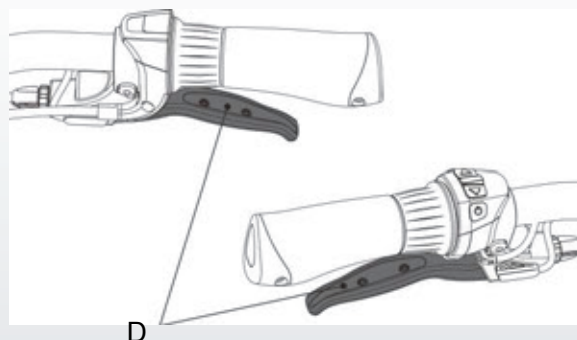

4 Rayon d'action

4.1 Rayon d'action

Le nombre de kilomètres à parcourir dans des conditions idéales avec un pack de batterie entièrement rechargé s'élève à environ \pm 60 km. Le rayon d'action dépend en grande partie du programme de conduite sélectionné et du niveau d'assistance engagé. Le rayon d'action diminue au fur et à mesure que la batterie vieillit.

Les autres facteurs susceptibles de diminuer le rayon d'action sont mentionnés au paragraphe 4.2.

4.2 Facteurs importants

Le rayon d'action indicatif est influencé de manière négative par les facteurs indiqués ci-dessous :

Facteurs	Etats facteurs négatifs
Température environnement	Basse température (inférieure à 10 °C)
Vent	Vent contraire
Dénivellation	Ascension
Etat du terrain	Terrain mou
Gonflage des pneus	Pneus sous-gonflés
Entretien vélo	Entretien mauvais ou nihil
Démarrer dans la mauvaise vitesse	Démarrage avec enclenchement de la mauvaise vitesse
Manette d'accélération	Emploi de la manette d'accélération
Poids	Poids élevé (cycliste + chargement)
Attitude conduite	Vitesse irrégulière

5 Transport et Entretien

5.1 Transport

Vous pourrez transporter votre E-go® RemovE à l'aide d'un porte-vélo sur l'attelage de votre véhicule.

Tous les porte-vélos ne sont pas adaptés au transport d'un E-go® RemovE. La prise électrique et les câbles électriques installés sous le support peuvent se détériorer.



Utiliser uniquement un porte-vélo qui ne soit pas en contact de quelque manière que ce soit avec la prise et les câbles installés sous le support.
Consulter votre revendeur si vous avez un doute.

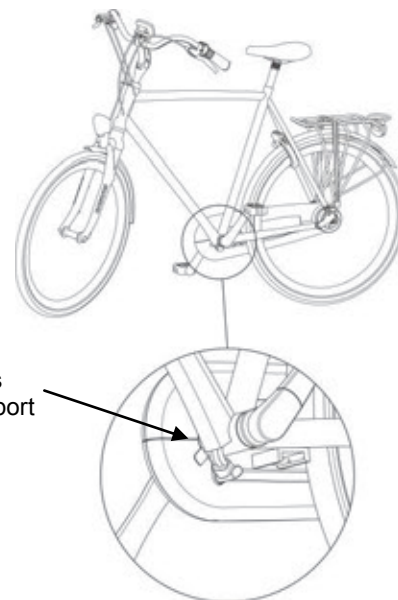

Batavus n'est pas responsable des détériorations et ou pannes causés à votre E-go® RemovE lesquelles découlent de l'utilisation d'un porte-vélo non approprié.



Retirer la batterie du pare-chaîne avant d'installer le vélo sur le porte-vélo ce qui vous évitera une surcharge. Vous pourrez remettre la batterie en place dès que vous serez arrivé à destination.

5.2 Entretien

Entretien périodique



Votre vélo électrique a besoin d'être révisé régulièrement. Votre revendeur est en mesure de vous conseiller et de vous informer pour assurer une utilisation optimale de votre vélo.



Pendant les mois d'hiver, nettoyer régulièrement la batterie et l'intérieur du pare-chaîne avec un chiffon humide pour enlever les salissures. Vous maintiendrez ainsi le système en bon état.



Ne jamais nettoyer le vélo à l'aide d'un jet d'eau puissant. Un jet d'eau trop puissant peut endommager les parties électroniques et dans ce cas, la garantie est annulée !

6 Données techniques

6.1 Données batterie

Données	Spécification
Pack de batterie	8,7 Ah Li-ion, 36 V
Temps de recharge	± 5 heures
Puissance maximale	250 W
Poids	1.8 kg
Vitesse maximale fournie grâce à l'assistance au pédalage	25 km/heure

6.2 Limites température pour les cellules de batterie

Etat	Minimum [°C]	Maximum [°C]
Stockage (minimum 60-80%)	-10 °C	35 °C
Utilisation de l'assistance	-5 °C	45 °C
Recharge	0 °C	45 °C



Les modèles E-go® RemovE répondent à la directive européenne EN15194 en vigueur pour les vélos électriques.

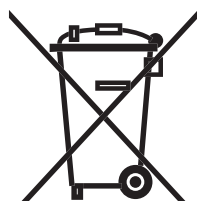
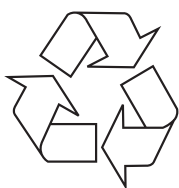

7 Clauses de garantie et critères légaux

Clauses de garantie

Les clauses de garantie suivantes viennent compléter vos droits légaux en vigueur. Pour les clauses de garantie les plus récentes et les dispositions légales en vigueur dans votre pays, veuillez consulter www.batavus.com.

Article 1 Garantie

- 1.1 Batavus B.V. garantit que les vélos Batavus sont exempts d'erreurs de construction et ou de matériaux et ou de formation de rouille, dans la mesure où ceci découle des conditions de garantie.
- 1.2 Seul le premier propriétaire du vélo Batavus en question peut pouvoir prétendre à la garantie.
- 1.3 La garantie est annulée conformément à ce qui est défini dans les articles 3.1 et 5.1.
- 1.4 La garantie n'est pas transmissible.
- 1.5 La garantie offerte par Batavus sur base de ces conditions n'affecte pas la possibilité du client de revendiquer près du revendeur à fondement des dispositions légales et courantes du Code Civil.

Article 2 Période de garantie

- 2.1 Les cadres et fourches avant non télescopiques Batavus sont garantis pendant 10 ans en cas d'erreurs de construction et ou de matériaux employés.
- 2.2 Pour les fourches avant télescopiques, les amortisseurs et toutes les autres pièces détachées à l'exception des pièces détachées mentionnées au paragraphe 2.4 de cet article, une seule et unique garantie est en vigueur pendant une période de 2 ans.
- 2.3 Une garantie de 2 ans est donnée sur la peinture à refaire du cadre en cas de formation de rouille provenant de l'intérieur.
- 2.4 Aucune garantie n'est proposée pour les pièces détachées sujettes à l'usure telles que les pneus, la chaîne, les protèges-plateaux, la roue libre, les pignons roue arrière, les câbles et blocs de freins, à moins qu'il soit question d'erreurs de construction et ou de matériau.
- 2.5 Une garantie de deux ans est proposée aux autres pièces détachées peintes ou en chrome en cas de formation de rouille à condition d'un bon entretien.

Article 3 Exclusion de garantie

- 3.1 La garantie est annulée dans les cas suivants :
 - a. Utilisation incorrecte ou négligente du vélo ou une utilisation qui ne correspond pas à l'objectif ;
 - b. Détérioration ou défaut de la batterie causé par une chute de la batterie ;
 - c. Le vélo n'a pas reçu l'entretien conformément au programme du carnet d'entretien ;
 - d. Les réparations techniques n'ont pas été réalisées de manière professionnelle ;
 - e. Des pièces détachées installées ultérieurement ne correspondent pas aux spécifications techniques du vélo en question ou n'ont pas été installées correctement ;
 - f. Si le titre de propriété attestant un montage et un contrôle professionnel du vélo avant d'être livré au client est perdu ou qu'il n'a pas été signé par le vendeur.
- 3.2 Par ailleurs la responsabilité de Batavus B.V. est explicitement exclue en cas d'endommagement (des pièces détachées) du vélo suite à :
 - a. mauvais réglage/mauvais serrage du guidon, de la tige du guidon, de la selle, de la tige de la selle, du set de dérailleur, des freins, des blocages rapides de roues et de selles ;

- b. le non remplacement à temps des pièces détachées tels que les freins, les câbles de dérailleur, les blocs de frein, les pneus, la chaîne et les pignons de roue ;
- c. les influences météorologiques telles que l'altération normale de la peinture ou la formation de rouille sur le chrome ;
- d. endommagement des câbles électriques installés sous le support découplant d'un frottement avec un porte-vélo inapproprié.

Article 4 Pièces détachées sous garantie

- 4.1 Pendant la période de garantie, toutes les pièces détachées pour lesquelles Batavus B.V. a constaté une erreur de matériau et ou de construction seront au choix de Batavus B.V. réparées ou bien remboursées. Les coûts éventuels de (dé)montage seront à la charge du client.
- 4.2 Contrairement à ce qui est défini dans le paragraphe précédent, en cas d'erreurs de matériau et ou de construction sur le cadre et fourche avant, les coûts de main d'œuvre seront également supportés par le fabricant pendant une période de trois ans suivant la date d'achat du vélo.
- 4.3 Les coûts de transport du vélo et/ou des pièces détachées vers ou depuis Batavus B.V. sont à la charge du propriétaire, à moins que la pièce détachée en question soit couverte par la garantie.
- 4.4 Si une pièce détachée définie est couverte par la garantie et que l'original est introuvable, Batavus B.V. veillera à ce qu'une alternative équivalente minimale soit trouvée.

Article 5 Réclamation

- 5.1 Les réclamations faisant l'objet de cette garantie doivent être faites en même temps que la remise du vélo ou de la pièce détachée pour inspection par le concessionnaire Batavus où le vélo a été acheté. La preuve d'achat ainsi que le titre de propriété du vélo doivent être remis au concessionnaire au même moment.
- 5.2 Si le propriétaire a déménagé ou que le concessionnaire n'est plus en activité, Batavus B.V. fera communication sur demande du relevé au concessionnaire Batavus le plus proche.

Article 6 Responsabilité

- 6.1 Si Batavus B.V. honore une réclamation de garantie cela ne veut pour autant pas dire que Batavus B.V. accepte la responsabilité des dommages éventuellement subis. La responsabilité de Batavus B.V. ne va jamais outre ce qui est décrit dans les conditions de garantie. Batavus B.V. exclut explicitement toute responsabilité pour des dommages ultérieurs. Ce qui est défini dans cette disposition ne s'applique pas dans la mesure où et pour autant que ceci découle d'une disposition légale judiciaire contraignante.

Critères légaux

Selon la législation européenne, le véhicule décrit est un vélo qui répond aux normes suivantes :

- L'assistance fonctionne uniquement si l'utilisateur pédale également.
- L'assistance fonctionne jusqu'à une vitesse maximale de 25 km/heure.
- La puissance fournie est d'au maximum 250 Watt.



Le vélo électrique est un vélo EPAC (Electrically Power Assisted Cycle) conforme à la norme EN15194.

Conformité

Le fabricant de votre vélo électrique déclare par la présente que le produit répond à toutes les exigences et autres clauses pertinentes des directives 2004/108/EC et 2006/42/EC. Vous pouvez demander la déclaration de conformité auprès du fabricant.

Environnement



Conformément à la réglementation sur l'environnement pour la reprise et le traitement des piles et batteries mise en place par le ministère de l'environnement et de l'aménagement du territoire, nous vous recommandons dans le cas d'un pack de batterie défectueux, de retourner le vélo auprès de votre concessionnaire. Ce dernier a l'obligation de reprendre votre pack de batterie et de veiller à son traitement ultérieur par le fabricant.

Nous vous souhaitons d'agréables promenades sur votre Batavus E-go® RemovE.

Batavus B.V.
Industrieweg 4, Postbus 515, NL-8440 AM Heerenveen



Batavus E-go® RemovE Bedienungsanleitung

Batavus E-go® RemovE

Inhalt

1	Beschreibungen	63
1.1	Das System.....	63
1.2	Sicherheitswarnungen vorab	63
1.3	Einzelteile.....	64
1.3.1	Batteriepaket und Lader.....	64
1.3.2	Bedienung am Lenker.....	64
2	Batteriepaket und Lader.....	65
2.1	Batteriepaket.....	65
2.1.1	Batteriepaket herausnehmen.....	65
2.1.2	Batteriepaket wieder anbringen	66
2.2	Aufladen des Batteriepakets	67
2.2.1	Warnungen vorab	67
2.2.2	Aufladen.....	68
2.2.3	Lader und Batterieschutz	69
2.2.4	Anweisungen zur Lagerung nach Nutzung	69
3	Bedienung am Lenker.....	70
3.1	Display	70
3.1.1	Informationen.....	70
3.1.2	Entfernen und anbringen	70
3.1.3	Einstellung	70
3.2	Bedienungseinheit am Lenker	71
3.2.1	Bedienungsknöpfe	71
3.2.2	Einschaltung des Systems.....	71
3.2.3	Einstellung der Tretunterstützung	71
3.2.4	Geschwindigkeit ablesen	71
3.2.5	Der Füllgrad	72
3.2.6	Beleuchtung.....	72
3.2.7	Entfernungen ablesen.....	72
3.2.8	Zeiten ablesen	72
3.2.9	Temperatur ablesen	72
3.2.10	Fehlermeldungen.....	72
3.2.11	Displaybeleuchtung einstellen	72
3.3	Gasdrehgriff	73
3.4	Handbremsen	73
4	Aktionsradius	74
4.1	Aktionsradius	74
4.2	Wichtige Faktoren	74
5	Transport und Wartung	75
5.1	Transport.....	75
5.2	Wartung.....	75
6	Technische Daten	76
6.1	Batteriedaten.....	76
6.2	Temperaturgrenzen Batteriezellen	76
7	Garantiebestimmungen und gesetzliche Anforderungen	77

1 Beschreibungen

1.1 Das System

Das einmalige E-go[®] RemovE System kennzeichnet sich durch die herausnehmbare Batterie, die auf vernünftige Weise im Kettenkasten aufgenommen ist. Dadurch fallen Sie als E-Bike-Fahrer nicht auf.

Die niedrige Lage der leistungsstarken 36V Li-ion Batterie sorgt für sehr stabile Fahreigenschaften.

Das System ist mit zwei unterschiedlichen Fahrprogrammen ausgestattet. Mit dem Ökoprogramm können Sie bis zu einer Geschwindigkeit von 25 km/Stunde sparsam fahren. Die Unterstützung ist in drei Stufen einstellbar.

Mit dem Speedprogramm können sechs unterschiedliche Geschwindigkeitsstufen eingestellt werden, bei denen das System jeweils kräftige Unterstützung bietet. Dadurch ist es möglich mit einer für Sie sicheren und konstanten Geschwindigkeit zu fahren.

1.2 Sicherheitswarnungen vorab

- Lesen Sie diese Bedienungsanleitung sorgfältig, und überzeugen Sie sich davon, dass Sie sie richtig verstehen.
- Prüfen Sie vor jeder Nutzung des Fahrrades, ob es keine lockeren oder beschädigten Einzelteile gibt. Lockere oder beschädigte Einzelteile sind festzudrehen und/oder zu ersetzen.
- Kindersitze dürfen nicht an Aluminiumträgern befestigt werden. Wenden Sie sich im Zweifelsfall an Ihren Händler.
- In Einzelteilen, die schwer beansprucht werden, können Kratzer, Risse oder Farbveränderungen auftreten. Das bedeutet, dass das Ende der wirtschaftlichen Lebensdauer erreicht ist, und die betreffenden Einzelteile zu ersetzen sind.
- Die Batavus E-go[®] RemovE Modelle dürfen ausschließlich zu folgenden Zwecken benutzt werden:
 - Fahrten auf befestigten Straßen und Pfaden;
 - Erholung und Personenbeförderung.
- Die Konstruktionen der Batavus E-go[®] RemovE Modelle dürfen nie geändert werden.
- Die E-go[®] RemovE Modelle sind nicht für Nutzung durch Personen (einschließlich Kindern) mit beschränkten körperlichen, sinnlichen oder geistigen Fähigkeiten oder Personen mit mangelhafter Erfahrung oder mangelhaften Kenntnissen gemeint, außer wenn sie von einer Person beaufsichtigt werden, die für ihre Sicherheit verantwortlich ist, oder eine solche Person ihnen erklärt hat, wie das Gerät zu benutzen ist.
- Junge Kinder sind jederzeit zu beaufsichtigen, damit vermieden wird, dass sie mit dem E-go[®] RemovE oder einzelnen elektrischen Teilen spielen.
- Die Sicherheitswarnungen, die beim Aufladen der Batterie zu beachten sind, sind im Abschnitt 2.2.1 festgelegt.

1.3 Einzelteile

1.3.1 Batteriepaket und Lader

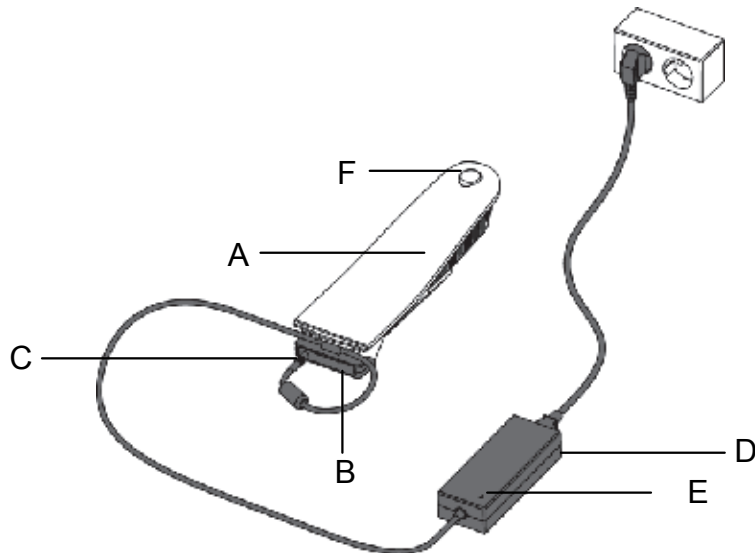

- A Batteriepaket
- B Ladestation
- C Ladestecker
- D Lader
- E Anzeigelampe
- F Batterieschloss mit Abdeckkappe

1.3.2 Bedienung am Lenker

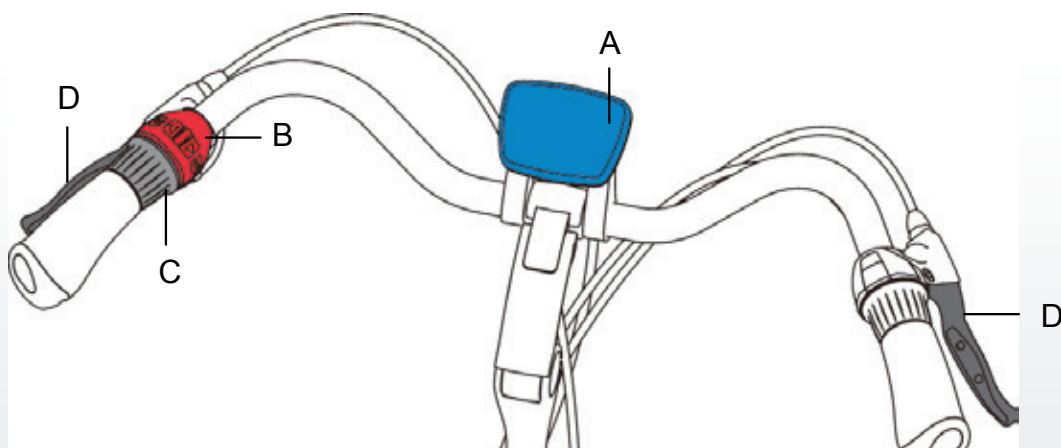

2 Batteriepaket und Lader

2.1 Batteriepaket

Die Batterie Ihres Batavus E-go® RemovE kann sowohl am Fahrrad als auch getrennt vom Fahrrad aufgeladen werden. Im Nachfolgenden wird beschrieben, wie die Batterie herausgenommen und wieder angebracht wird.

2.1.1 Batteriepaket herausnehmen

- Entfernen Sie die Abdeckkappe.
- Stecken Sie den mitgelieferten Schlüssel in das Schloss des Batteriepakets, und drehen Sie den Schlüssel um $\pm 90^\circ$ nach rechts.
- Ziehen Sie jetzt leicht am Schlüssel, und unterstützen Sie das Batteriepaket an der Unterseite.
- Drehen Sie die Batterie bis zum angegebenen Winkel nach außen, und halten Sie die Batterie gut fest.
- Nehmen Sie jetzt die Batterie in Richtung des Pfeils aus dem Kettenkasten.

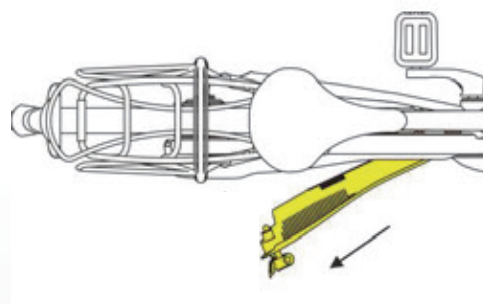
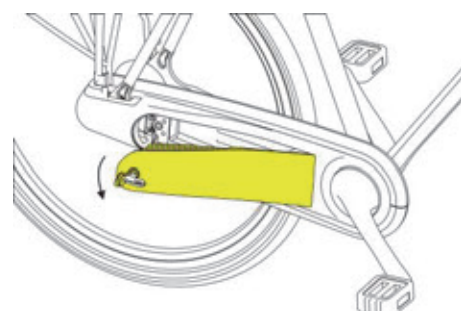
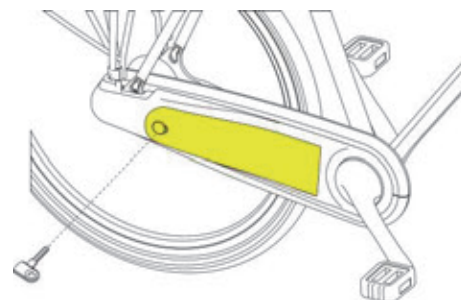

2.1.2 Batteriepaket wieder anbringen

- Schieben Sie die Batterie unter dem angegebenen Winkel in Richtung des Pfeils vorsichtig in den Kettenkasten.



Achten Sie darauf, dass Sie die Batterie in der richtigen Weise in den Kettenkasten schieben, bevor Sie die Batterie nach innen drehen.

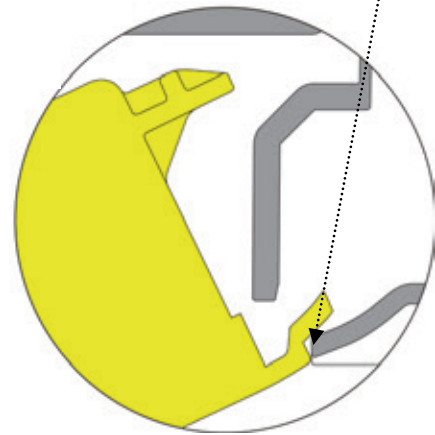
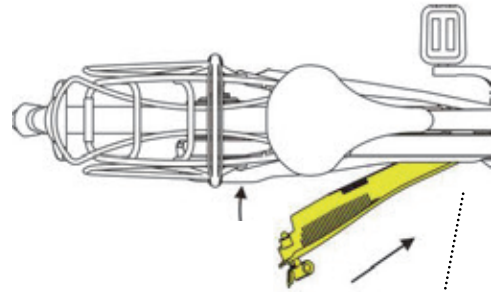

- Drehen und drücken Sie die Batterie in den Kettenkasten.
- Schließen Sie die Batterie mit dem Schlüssel ab, und nehmen Sie den Schlüssel heraus.
- Drücken Sie die Gummiabdeckkappe auf das Schloss.

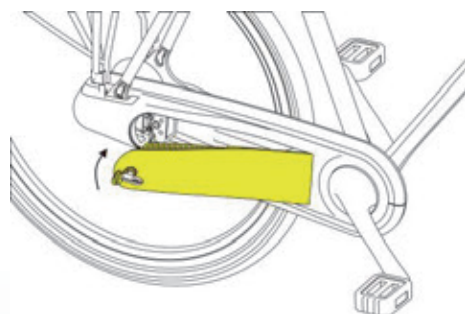

2.2 Aufladen des Batteriepakets

2.2.1 Warnungen vorab



Lesen Sie die nachfolgenden Warnungen sorgfältig. Batavus haftet nicht für Unfälle und/oder Störungen aufgrund falscher Nutzung (einzelner Teile) der E-go[®] RemovE Modelle.

Lader

- Verwenden Sie nur den zum E-go[®] RemovE Modell mitgelieferten Lader. Im Falle der Verwendung anderer Batterielader erlischt jede Garantie, und können die Batterie und das elektrische System schwer beschädigt werden.
- Nehmen Sie den Lader nicht auseinander.
- Nutzen Sie den Lader nicht zu anderen Zwecken.
- Stecken Sie den Ladestecker kräftig in die Ladestation oder den Displayconnector.
- Beugen Sie Kurzschluss beim Anschließen des Batteriepaketes vor.
- Legen Sie die Ladestation jederzeit auf einen trockenen Untergrund.
- Nutzen Sie den Lader und das Zubehör ausschließlich in trockenen Räumen.
- Schließen Sie den Lader nicht mit nassen Händen an.
- Berühren Sie den Lader nicht während eines Gewitters.
- Bringen Sie keine Flüssigkeiten oder Metalle im Lader unter.
- Beaufsichtigen Sie junge Kinder, damit vermieden wird, dass sie mit dem Lader spielen.

Batterie

- Nehmen Sie die Batterie nicht auseinander.
- Setzen Sie das Batteriepaket weder Feuer, noch Hitze aus. Legen Sie das Batteriepaket nie ins Feuer.
- Tauchen Sie das Batteriepaket nicht ins Wasser oder eine andere Flüssigkeit.
- Beaufsichtigen Sie junge Kinder, damit vermieden wird, dass sie mit der Batterie spielen.
- Lassen Sie das Batteriepaket nicht fallen, und achten Sie darauf, dass es nicht beschädigt wird. Schäden, die dadurch entstehen, werden nicht ersetzt. In diesem Fall erlischt die Garantie.

Motor

- Öffnen oder beschädigen Sie den Motor nie.

Aufladen

- Während des Aufladens wird der Lader warm. Das ist normal und also keine Störung.
- Sorgen Sie für gute Lüftung während des Aufladens.
- Laden Sie die Batterie nicht in der volle Sonne auf.
- Stellen Sie das Aufladen sofort ein, falls die Batterie nicht in der normalen Zeit (± 5 Stunden) aufgeladen ist, oder falls Sie unübliche Geräusche und/oder Undichtigkeit feststellen. Ziehen Sie in diesem Fall den Stecker aus der Steckdose.
- Schließen Sie den Lader nicht an die Netzspannung an, wenn er nicht benutzt wird.

2.2.2 Aufladen

1. Prüfen Sie, ob der Lader sich für die örtliche Spannung des Stromnetzes eignet.
2. Schließen Sie den Lader A an die Netzspannung an.
3. Stellen Sie jetzt die sonstigen Verbindungen her:

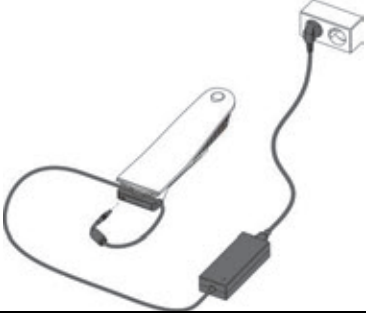
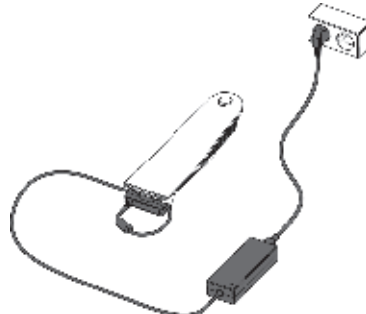
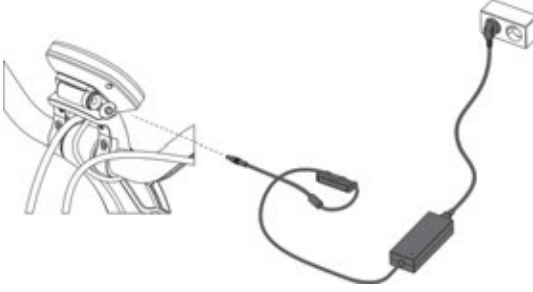
Wenn Sie die Batterie	dann
aus dem Kettenkasten herausgenommen haben,	die Batterie in den Adapter legen, 
	den Ladestecker in den Adapter stecken;
	
aufladen möchten, ohne die Batterie herauszunehmen,	die Abdeckkappe entfernen, und den Ladestecker in den Displayconnector stecken. 

4. Die Anzeigelampe des Laders leuchtet jetzt. Ein vollständiger Ladevorgang nimmt etwa fünf Stunden in Anspruch. Sobald das Batteriepaket vollständig aufgeladen ist, wird das Aufladen automatisch eingestellt, und leuchtet die Anzeigelampe grün.
5. Koppeln Sie das Batteriepaket innerhalb von 24 Stunden ab, wenn die Batterie aufgeladen ist.
6. Entfernen Sie das Laderkabel, und ziehen Sie den Stecker aus der Steckdose.

DEUTSCH

2.2.3 Lader und Batterieschutz

- Bevor das Fahrrad zum ersten Mal genutzt wird, ist das Batteriepaket einmal vollständig aufzuladen, bis die Anzeigelampe des Laders grün leuchtet.
- Sorgen Sie dafür, dass ein vollständig aufgeladenes Batteriepaket nicht länger als 24 Stunden mit dem Lader verbunden ist.
- Sorgen Sie dafür, dass das Aufladen des Batteriepakets innerhalb der vorgeschriebenen Temperaturgrenzen von 0 °C und 45 °C stattfindet. Das verlängert die Lebensdauer und erhöht die Leistung des Batteriepakets.
- Laden Sie das Batteriepaket nach jeder Nutzung auf. Zum Aufladen ist es nicht erforderlich, dass das Batteriepaket ganz leer ist. Das Batteriepaket wird auch in guter Verfassung bleiben, wenn Sie es nach jeder Fahrt (von der Entfernung unabhängig) wieder aufladen.
- Das Display ist nach jeder Nutzung zu entfernen. Im Ruhemodus verbraucht das Display Energie. Weitere Informationen sind im Abschnitt 2.2.4 festgelegt.
- Ein Batteriepaket, das leer ist und nicht aufgeladen wird, kann kaputt gehen.



Jede Batterie wird nach einiger Zeit leer. Dieser Prozess heißt 'Selbstentladung'. Wenn die Batterie zu viel entladen wird, findet Tiefentladung statt. Durch Tiefentladung kann das Batteriepaket dauerhaft beschädigt werden.
Die Garantie erlischt, wenn Tiefentladung festgestellt ist.

2.2.4 Anweisungen zur Lagerung nach Nutzung

Zur Vermeidung von Schaden an der Batterie ist es wichtig, dass das Fahrrad in der richtigen Weise gelagert wird. In der nachfolgenden Tabelle ist für zwei Situationen festgelegt, wie Sie das machen sollen.

Situation 1: Lagerung der einzelnen Batterie.

Situation 2: Lagerung der Batterie im Kettenkasten.

Anweisungen zur Lagerung nach Nutzung		Einzelne Batterie	Batterie im Kettenkasten
1	Bei einer Temperatur von 0 bis 45 °C vollständig aufladen	x	x
2	Lader innerhalb von 24 Stunden trennen	x	x
3	Display entfernen! (Es verbraucht Energie im Ruhemodus!)	-	x
4	Lagerung in einem gelüfteten, kühlen und trockenen Raum, Kontakt mit dem Sonnenlicht ist zu vermeiden	x	x
5	Batterie wieder aufladen	Mindestens alle zwei Monate	Mindestens alle zwei Monate

3 Bedienung am Lenker

3.1 Display

3.1.1 Informationen

Im Abschnitt 3.2 ist festgelegt, welche Informationen auf dem Display abgelesen werden können, und wie diese Informationen aufgerufen werden.

3.1.2 Entfernen und anbringen

Sie können das Display entfernen, indem Sie es nach links drehen und daraufhin in Richtung Ihres Körpers ziehen.



Im Ruhemodus verbraucht die Batterie des E-go® RemovE Systems Energie. Zur Vermeidung von Schaden an der Batterie ist das Display zu entfernen, wenn das Fahrrad nicht genutzt wird. Siehe die ausführlichen Anweisungen zum Batterieschutz und der Lagerung in den Abschnitten 2.2.3 und 2.2.4.

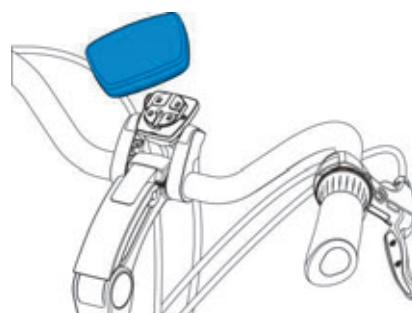
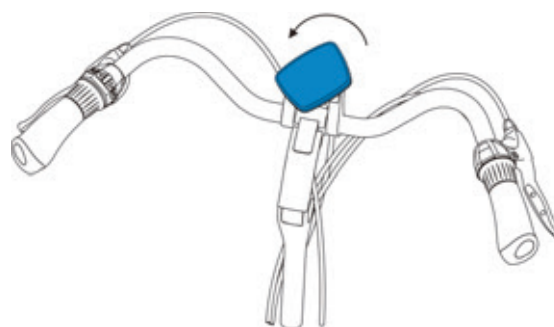

3.1.3 Einstellung

Die Stellung des Displays kann mit den Schrauben (S) verstellt werden.

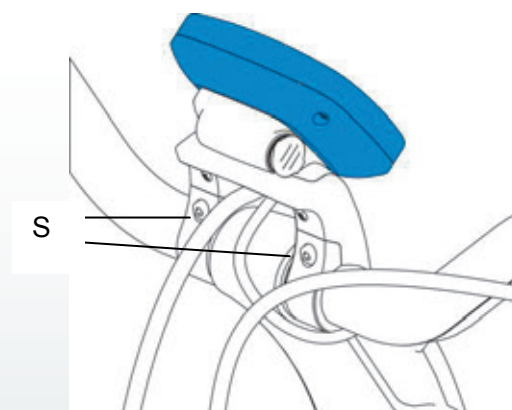

3.2 Bedienungseinheit am Lenker

3.2.1 Bedienungsknöpfe

- A Ein- und Ausschaltung des Systems
- B Änderung der Unterstützungsstufe
- C Änderung der Unterstützungsstufe
- D Beleuchtung ein / aus
- E Display Funktionswahl

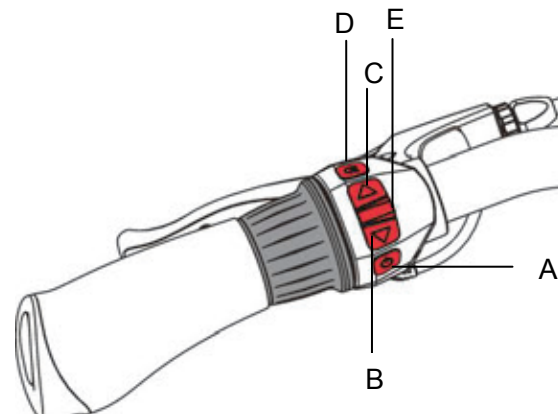

3.2.2 Einschaltung des Systems

Die Tretunterstützung wird ein- bzw. ausgeschaltet, indem Sie auf den Knopf 'A' drücken. Das ist zu jedem beliebigen Zeitpunkt möglich, auch während der Fahrt. Das System wird automatisch ausgeschaltet, wenn es länger als 10 Minuten nicht benutzt werden sollte.

3.2.3 Einstellung der Tretunterstützung

Programme	Programm wählen	Unterstützungsstufe	Unterstützungsstufe wählen
Öko → Leichte Unterstützung	Knopf 'B' oder 'C' gedrückt halten	Drei (Leistungs-) Stufen, Unterstützung bis zu 25 km/Stunde	Knopf 'C' = mehr Knopf 'B' = weniger
Speed → Kräftige Unterstützung	Knopf 'B' oder 'C' gedrückt halten	Sechs begrenzte Geschwindigkeiten S1 = bis zu 14 km/Stunde S2 = bis zu 16 km/Stunde S3 = bis zu 18 km/Stunde S4 = bis zu 20 km/Stunde S5 = bis zu 23 km/Stunde S6 = bis zu 25 km/Stunde	Knopf 'C' = mehr Knopf 'B' = weniger

Sowohl das Fahrprogramm als auch die Unterstützungsstufe können jederzeit angepasst werden, auch während der Fahrt. Beide werden auf der rechten Seite des Displays angezeigt.



3.2.4 Geschwindigkeit ablesen

Die Fahrgeschwindigkeit wird in der Mitte des Displays angezeigt.



3.2.5 Der Füllgrad

Der Füllgrad der Batterie wird mit Hilfe schwarzer Blöcke auf der linken Seite des Displays angezeigt. Der Füllgrad wird am zuverlässigsten angezeigt, wenn der Gasdrehgriff nicht benutzt wird, und die Tretunterstützung auf die Ökostufe eingestellt ist.



3.2.6 Beleuchtung

Mit dem Knopf 'D' wird die Beleuchtung ein- und ausgeschaltet. Wenn die Beleuchtung eingeschaltet ist, wird das von einem Symbol unten im Display angezeigt. Sollte die Batterie während der Fahrt leer werden, so kann die Beleuchtung noch während mindestens zwei Stunden eingeschaltet bleiben.



3.2.7 Entfernungen ablesen

Wenn Sie einige Male auf den Knopf 'E' drücken, erscheint 'Trip distance' (= Fahrtentfernung) oben im Display. Die Entfernung wird zurückgesetzt, wenn Sie den Knopf 'E' während drei Sekunden drücken.

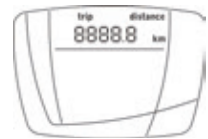

Wenn Sie nochmals auf den Knopf 'E' drücken, erscheint 'Total distance' (= Gesamtentfernung). Dieser Wert kann nicht zurückgesetzt werden.



3.2.8 Zeiten ablesen

Wenn Sie einige Male auf den Knopf 'E' drücken, erscheint links oben im Display eine Uhr. Die Zeit kann jetzt abgelesen werden. Zur Änderung der Zeit ist der Knopf 'E' gedrückt zu halten, bis die Ziffern anfangen zu blinken. Mit den Knöpfen 'B' und 'C' können die Stunden jetzt geändert werden. Wenn Sie daraufhin wieder auf den Knopf 'E' drücken, können mit den Knöpfen 'B' und 'C' die Minuten geändert werden. Wenn Sie den Knopf 'E' gedrückt halten, schließen Sie den Vorgang ab.



Wenn Sie nochmals auf den Knopf 'E' drücken, kann die 'Trip time' (Fahrzeit) abgelesen werden. Diese Zeit können Sie zurücksetzen, indem Sie den Knopf 'E' gedrückt halten.



3.2.9 Temperatur ablesen

Zum Ablesen der Temperatur sollen Sie einige Male auf den Knopf 'E' drücken, bis links oben im Display 'temp' erscheint.



3.2.10 Fehlermeldungen

Während der Nutzung kann im E-go® RemovE System eine Störung auftreten. In diesem Fall erscheint die Meldung 'error' oben im Display. Ihr Händler kann die Störung beseitigen.



3.2.11 Displaybeleuchtung einstellen

Zur Einstellung der Lichtstärke des Displays ist der Knopf 'D' gedrückt zu halten. Sobald die gewünschte Lichtstärke erreicht ist, sollen Sie den Knopf nicht weiter drücken.

3.3 Gasdrehgriff

Links der Bedienungseinheit am Lenker befindet sich der Gasdrehgriff. Der Gasdrehgriff kann benutzt werden, sobald die Tretunterstützung eingeschaltet ist.

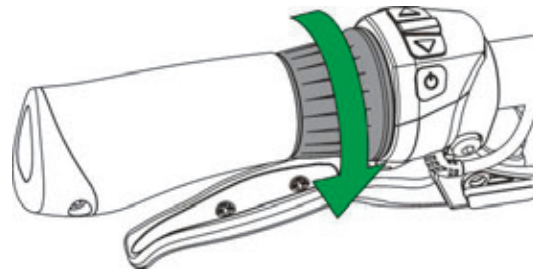

Sie 'geben Gas', indem Sie den Gasdrehgriff in Richtung des grünen Pfeils drehen.



Probieren Sie den Gasdrehgriff bei der ersten Nutzung vorsichtig aus, damit Sie sich mit der Kraft vertraut machen, die der Gasdrehgriff erzeugt.

Der Gasdrehgriff bietet zusätzliche Unterstützung und kann wie folgt benutzt werden:

- Zusätzliche Unterstützung, wenn Sie das Fahrrad an der Hand führen**
 Wenn Sie das Fahrrad an der Hand führen und einen Hügel hinaufgehen, kann der Gasdrehgriff zusätzliche Unterstützung leisten. In diesem Fall brauchen Sie das Fahrrad nicht völlig mit eigener Kraft hinaufzuschieben. Links oben im Display erscheint ein Symbol, das anzeigt, dass der Gasdrehgriff betätigt wird.
- Zusätzliche Unterstützung beim Losfahren**
 Sie können den Gasdrehgriff beim Losfahren bedienen. Ohne dass Sie auf die Pedale treten, leistet der Gasdrehgriff Unterstützung, bis Sie eine Geschwindigkeit von 4 km/Stunde erreichen. Danach sollen Sie selbst auf die Pedale treten, um eine größere Unterstützung zu bekommen.
- Zusätzliche Unterstützung während der Fahrt**
 Der Gasdrehgriff kann der Tretunterstützung während der Fahrt einen zusätzlichen Impuls geben. Das kann praktisch sein, wenn Sie einen anderen Radfahrer überholen oder einen Hügel hinauffahren. Der Impuls ist bei der Ökostufe am stärksten spürbar.

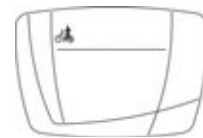

3.4 Handbremsen

Die Handbremsen 'D' sind mit einer Sicherheitsfunktion ausgestattet. Sobald Sie die Handbremse(n) betätigen, wird der Antrieb automatisch ausgeschaltet.

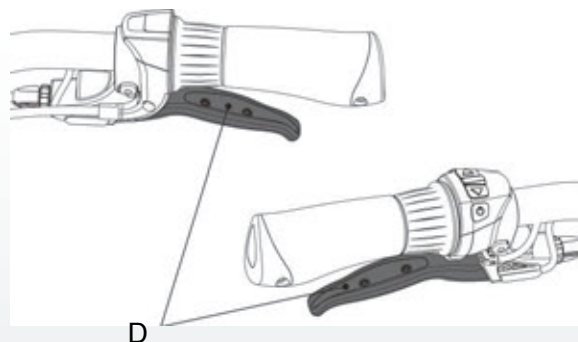

4 Aktionsradius

4.1 Aktionsradius

Die Kilometer, die Sie unter idealen Umständen mit einem vollständig aufgeladenen Batteriepaket zurücklegen können, liegen im Bereich bis ± 60 km. Der Aktionsradius ist namentlich vom Fahrprogramm und der Unterstützungsstufe abhängig. Wenn die Batterie älter wird, wird der Aktionsradius spürbar abnehmen.

Weitere Faktoren, die den Aktionsradius negativ beeinflussen, sind im Abschnitt 4.2 festgelegt.

4.2 Wichtige Faktoren

Der indikative Aktionsradius wird von den nachfolgenden Faktoren negativ beeinflusst:

Faktor	Negativer Einfluss
Umgebungstemperatur	Niedrige Temperatur (niedriger als 10 °C)
Wind	Gegenwind
Höhenunterschiede	Hügel hinauf
Zustand der Straße	Weiche Unterlage
Reifendruck	Niedriger Reifendruck
Wartung des Fahrrades	Keine oder schlechte Wartung
Im falschen Gang losfahren	Schwerer Gang
Gasdrehgriff	Nutzung des Gasdrehgriffs
Gewicht	Viel Gewicht (Fahrer + Beladung)
Fahrverhalten	Wechselnde Geschwindigkeiten

5 Transport und Wartung

5.1 Transport

Sie können das E-go[®] RemovE auf einem Fahrradträger hinten am Auto transportieren.

Nicht jeder Fahrradträger eignet sich jedoch zum Transport des E-go[®] RemovE. Falls ein Fahrradträger benutzt wird, der sich nicht dafür eignet, können der elektrische Stecker und die Kabel unter der Konsole beschädigt werden.



Benutzen Sie nur Fahrradträger, die in keinerlei Weise mit dem Stecker und den Kabeln unter der Konsole in Berührung kommen.

Wenden Sie sich im Zweifelsfall an Ihren Händler.

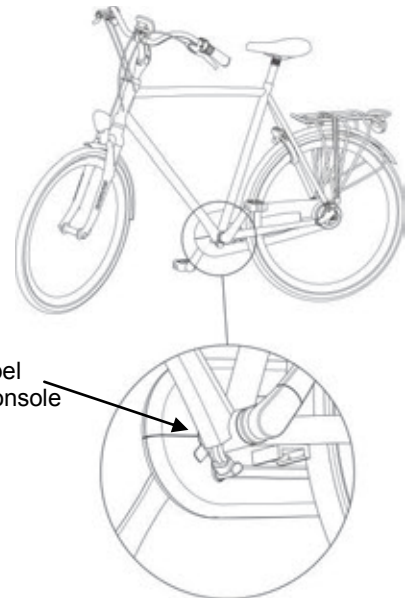

Batavus haftet nicht für Schäden und/oder Störungen am E-go[®] RemovE, die auf die Benutzung eines ungeeigneten Fahrradträgers zurückzuführen sind.



Nehmen Sie die Batterie aus dem Kettenkasten heraus, bevor Sie das Fahrrad auf den Träger setzen. Dadurch wird das Fahrrad leichter. Sie können die Batterie wieder anbringen, sobald Sie Ihr Ziel erreicht haben.

5.2 Wartung

Periodische Wartung



Es ist wichtig, dass Ihr E-Bike regelmäßig gewartet wird. Ihr Händler kann Sie fachkundig beraten und Sie über die optimale Nutzung des Fahrrades informieren.



Es ist ratsam die Batterie und die Innenseite des Kettenkastens im Winter regelmäßig mit einem leicht feuchten Tuch zu reinigen, und der anhaftende Schmutz zu beseitigen. Auf diese Weise bleibt das System in guter Verfassung.



Spritzen Sie das Fahrrad nie mit einem kräftigen Wasserstrahl ab. Ein zu kräftiger Wasserstrahl kann die Elektronik beschädigen. In diesem Fall erlischt die Garantie!

6 Technische Daten

6.1 Batteriedaten

Angabe	Spezifikation
Batteriepaket	8,7 Ah Li-ion, 36 V
Aufladezeit	± 5 Stunden
Maximalleistung	250 W
Gewicht	1.8 kg
Von der Tretunterstützung geleistete Höchstgeschwindigkeit	25 km/Stunde

6.2 Temperaturgrenzen Batteriezellen

Status	Minimal [°C]	Maximal [°C]
Lagerung (mindestens 60-80%)	-10 °C	35 °C
Nutzung der Unterstützung	-5 °C	45 °C
Aufladen	0 °C	45 °C



Die E-go® RemovE Modelle genügen den Anforderungen der geltenden europäischen Richtlinie EN15194 für Elektrofahrräder.

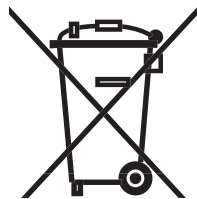
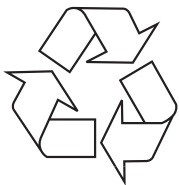

7 Garantiebestimmungen und gesetzliche Anforderungen

Garantiebestimmungen

Die nachfolgenden Garantiebestimmungen ergänzen Ihre geltenden gesetzlichen Rechte. Die neuesten Garantiebestimmungen und die in Ihrem Land geltenden einschlägigen Rechtsvorschriften finden Sie auf der Website www.batavus.com.

Artikel 1 Garantie

- 1.1 Batavus B.V. garantiert, dass die Batavus-Fahrräder weder Konstruktions- und/oder Materialfehler, noch Rostbildung aufweisen, sofern solches sich aus diesen Garantiebedingungen ergibt.
- 1.2 Garantieansprüche können ausschließlich vom ersten Besitzer des betreffenden Batavus-Fahrrades geltend gemacht werden.
- 1.3 Die Garantie erlischt gemäß den Bestimmungen von Artikel 3.1 und Artikel 5.1.
- 1.4 Die Garantie ist nicht übertragbar.
- 1.5 Von der von Batavus auf der Grundlage dieser Garantiebedingungen gegebenen Garantie bleibt die Möglichkeit unberührt, aufgrund der ordentlichen Rechtsvorschriften des niederländischen Bürgerlichen Gesetzbuches dem Verkäufer gegenüber Ansprüche geltend zu machen.

Artikel 2 Garantiefrist

- 2.1 In Bezug auf Konstruktions- und/oder Materialfehler gibt Batavus 10 Jahre Garantie auf Rahmen und ungefederte Vorderradgabeln.
- 2.2 Für federnde Vorderradgabeln, Dämpfer sowie alle sonstigen Einzelteile, mit Ausnahme der in Absatz 2.4 dieses Artikels genannten Einzelteile, gilt die gleiche Garantie während 2 Jahren.
- 2.3 In Bezug auf Durchrostung von innen gibt Batavus 2 Jahre Garantie auf die Lackierung des Rahmens und der Gabeln.
- 2.4 Für Verschleißteile wie Reifen, Kette, Kettenräder, Freewheel, Zahnkränze, Züge und Bremsklötze gilt keine Garantie, außer im Falle von Konstruktions- und/oder Materialfehlern.
- 2.5 In Bezug auf Rostbildung gibt Batavus 2 Jahre Garantie auf die sonstigen Lack- und Chromteile, vorausgesetzt dass sie ordentlich instand gehalten sind.

Artikel 3 Ausschluss von Garantie

- 3.1 In den nachfolgenden Fällen erlischt die Garantie:
 - a. Falsche und/oder unsorgfältige Nutzung des Fahrrades sowie zweckwidrige Nutzung;
 - b. Schäden oder Defekte an Batterien, die entstanden sind, weil die Batterie gefallen ist;
 - c. Das Fahrrad ist nicht gemäß den im Wartungsbuch festgelegten Vorschriften gewartet;
 - d. Technische Reparaturen sind nicht auf fachmännische Weise vorgenommen;
 - e. Später montierte Einzelteile entsprechen den technischen Spezifikationen des betreffenden Fahrrades nicht oder sind falsch montiert;
 - f. Der Eigentumsschein, aus dem hervorgeht, dass das Fahrrad auf fachkundige Weise fertig montiert und geprüft ist, bevor es dem Kunden geliefert wurde, ist nicht vorhanden oder nicht vom Verkäufer unterzeichnet.
- 3.2 Ferner wird ausdrücklich jede Haftung von Batavus B.V. für Schaden am Fahrrad oder an Einzelteilen davon ausgeschlossen, der aus einem der nachfolgenden Gründe entstanden ist:
 - a. Falsche Einstellung/Spannung des Lenkers, des Lenkervorbaus, des Sattels, der Sattelstütze, des Umwerfersatzes, der Bremsen oder der Schnellverschlüsse der Räder und des Sattels;

- b. Die Tatsache, dass Einzelteile wie Bremszüge, Umwerferzüge, Bremsklötze, Reifen, Kette und Zahnräder nicht rechtzeitig ersetzt sind;
- c. Klimaeinflüsse wie normale Verwitterung der Lackierung oder Chromrost;
- d. Schaden an der elektrischen Verdrahtung unter der Konsole durch Berührung mit einem ungeeigneten Fahrradträger.

Artikel 4 Garantieteile

- 4.1 Während der Garantiefrist werden alle Einzelteile, bei denen Batavus B.V. festgestellt hat, dass von einem Material- und/oder Konstruktionsfehler die Rede ist, repariert oder vergütet, solches nach Wahl von Batavus B.V. Die eventuell mit der (De-) Montage verbundenen Kosten gehen auf Rechnung des Besitzers.
- 4.2 Von den Bestimmungen des vorigen Absatzes abweichend geht im Falle von Material- und/oder Konstruktionsfehlern im Rahmen und in den Vorderradgabeln, die innerhalb von drei Jahren nach dem Ankaufsdatum auftreten, auch der Arbeitslohn auf Rechnung des Herstellers.
- 4.3 Die eventuell mit dem Transport des Fahrrades und/oder von Einzelteilen davon nach und von Batavus B.V. verbundenen Kosten gehen auf Rechnung des Besitzers, außer wenn das betreffende Einzelteil der Garantie unterliegt.
- 4.4 Wenn ein bestimmtes Einzelteil der Garantie unterliegt und das Originalersatzteil nicht mehr lieferbar ist, wird Batavus B.V. eine mindestens gleichwertige Alternative liefern.

Artikel 5 Geltendmachung von Garantieansprüchen

- 5.1 Garantieansprüche aufgrund dieser Garantiebestimmungen sind – unter Übergabe des Fahrrades oder des betreffenden Einzelteiles zwecks Prüfung – über den Batavus-Händler, bei dem das Fahrrad gekauft ist, geltend zu machen. Dabei sind dem Händler der Kaufschein sowie der beim Ankauf des Fahrrades ausgehändigte Eigentumsschein zu übergeben.
- 5.2 Sollte der Besitzer umgezogen oder der Händler nicht mehr verfügbar sein, so wird Batavus B.V. auf Verlangen den nächsten Batavus-Händler bekannt geben.

Artikel 6 Haftung

- 6.1 Sollte Batavus B.V. geltend gemachte Garantieansprüche anerkennen, so bedeutet das nicht automatisch, dass Batavus B.V. auch die Haftung für den eventuell erlittenen Schaden übernimmt. Die Haftung von Batavus B.V. kann den in diesen Garantiebedingungen festgelegten Umfang nie übersteigen. Jede Haftung von Batavus B.V. für Folgeschaden wird ausdrücklich ausgeschlossen. Die Bestimmungen dieses Absatzes finden keine Anwendung, wenn und sofern solches sich aus einer zwingenden Rechtsvorschrift ergeben sollte.

Gesetzliche Anforderungen

Nach den europäischen Rechtsvorschriften ist das beschriebene Fahrzeug ein Fahrrad, weil es den nachfolgenden Vorschriften entspricht:

- Die Unterstützung ist nur aktiv, wenn der Fahrer selbst auf die Pedale tritt.
- Die Unterstützung ist aktiv bis zu einer Höchstgeschwindigkeit von 25 km/Stunde.
- Die Höchstleistung beläuft sich auf 250 Watt.



Das E-Bike ist ein EPAC (Electrically Power Assisted Cycle) gemäß EN15194.

Konformität

Hiermit erklärt der Hersteller des E-Bikes, dass das Produkt alle Anforderungen sowie alle sonstigen relevanten Bestimmungen der Richtlinien 2004/108/EG und 2006/42/EG erfüllt. Die Konformitätserklärung erhalten Sie auf Anfrage vom Hersteller.

Umweltschutz

Gemäß den Umweltvorschriften des niederländischen Ministeriums für VROM zur Rücknahme und Verarbeitung von Batterien und Akkus empfehlen wir Ihnen ein defektes Batteriepaket Ihres Fahrrades beim Händler abzugeben. Er ist verpflichtet das Batteriepaket zurückzunehmen und wird für die weitere Entsorgung durch den Hersteller sorgen.

Wir wünschen Ihnen viel Spaß mit dem Batavus E-go® RemovE.

Batavus B.V.
Industrieweg 4, Postbus 515, NL-8440 AM Heerenveen



Batavus E-go® RemovE Bruksanvisning

Innehållsförteckning

1	Beskrivningar	83
1.1	System	83
1.2	Säkerhetsvarningar vid användningen.....	83
1.3	Delar	84
1.3.1	Batteripaket och laddare	84
1.3.2	Styrkontroll.....	84
2	Batteripaket och laddare	85
2.1	Batteripaket.....	85
2.1.1	Batteripaket tas ut.....	85
2.1.2	Batteripaket sätts tillbaka	86
2.2	Laddning av batteripaket	87
2.2.1	Varningar vid användningen	87
2.2.2	Laddning	88
2.2.3	Laddare och batteriskydd.....	89
2.2.4	Anvisningar för förvaring efter användning	89
3	Styrkontroll.....	90
3.1	Display	90
3.1.1	Information	90
3.1.2	Lösgörning och fastsättning	90
3.1.3	Justering	90
3.2	Styrkontrollenhet.....	91
3.2.1	Kontrollknappar.....	91
3.2.2	Systemet slås på.....	91
3.2.3	Styrkontrollens stödnivå ställs in.....	91
3.2.4	Hastighet avläses.....	91
3.2.5	Fyllnadsgrad	92
3.2.6	Belysning	92
3.2.7	Avstånden avläses	92
3.2.8	Tiden avläses	92
3.2.9	Temperaturen avläses.....	92
3.2.10	Felmeddelanden	92
3.2.11	Displaybelysningen ställs in	92
3.3	Gashandtag	93
3.4	Handbromsar	93
4	Aktieradie.....	94
4.1	Aktieradie	94
4.2	Viktiga faktorer.....	94
5	Transport och underhåll.....	95
5.1	Transport.....	95
5.2	Underhåll	95
6	Tekniska data.....	96
6.1	Batteridata	96
6.2	Temperaturgränser för battericeller.....	96
7	Garantibestämmelser och lagenliga krav	97

1 Beskrivningar

1.1 System

Det unika E-go[®] RemovE systemet kännetecknas av det uttagbara batteriet som på ett listigt sätt finns med i kedjeskyddet. Därmed uppmärksammas du inte som 'E-körare'. Den låga positionen och det starka 36V Li-ion batteriet sørjer för mycket stabila köregenskaper.

Systemet är försett med två olika körprogram. Med Eco-programmet kan man köra sparsamt upp till en hastighet på 25 km/tim. Det stöd man får kan ställas in på tre olika nivåer. Med Speed-programmet kan sex olika hastighetsnivåer ställas in där systemet ger ett kraftigt stöd. Det ger dig möjligheten att köra tryggt och med en jämn hastighet.

1.2 Säkerhetsvarningar vid användningen

- Läs igenom bruksanvisningen noga och övertyga dig själv att du förstår den riktigt.
- Kontrollera din cykel före användningen om den har lösa och/eller skadade delar. Dessa delar ska sättas fast eller bytas ut.
- Barnsitsar får in sättas fast på bärare av aluminium. Rådgör med din handlare vid tvivelsmål.
- Repor, sprickor eller färgförändringar kan uppstå på de delar som belastas kraftigt. Det betyder att slutet på den ekonomiska livslängden har nåtts och att delarna behöver bytas ut.
- Batavus E-go[®] RemovE modeller är uteslutande avsedda för:
 - att köra med på hårda vägar och stigar;
 - rekreation och personlig transport.
- Batavus E-go[®] RemovE modellernas konstruktion får man aldrig ändra på.
- E-go[®] RemovE modellerna är inte avsedda för användning av personer (bl.a. barn) med reducerade kroppsliga, sensoriska eller psykiska egenskaper eller som har brist på erfarenhet och kunskap såvida de inte står under tillsyn av någon som bär ansvar för deras säkerhet eller som har förklarat för dem hur apparaten ska användas.
- Håll tillsyn över yngre barn för att förhindra att de börjar leka med E-go[®] RemovE eller med lösa elektriska delar.
- Säkerhetsvarningar för laddning av batteriet finns angivna i avsnitt 2.2.1.

1.3 Delar

1.3.1 Batteripaket och laddare

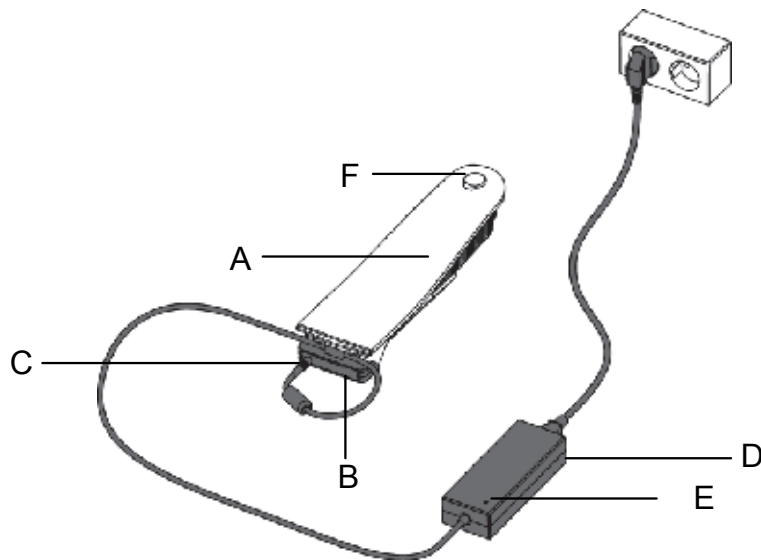

- A Batteripaket
- B Laddningsstation
- C Laddningskontakt
- D Laddare
- E Indikationslampa
- F Batterilås med skyddskåpa

1.3.2 Styrkontroll

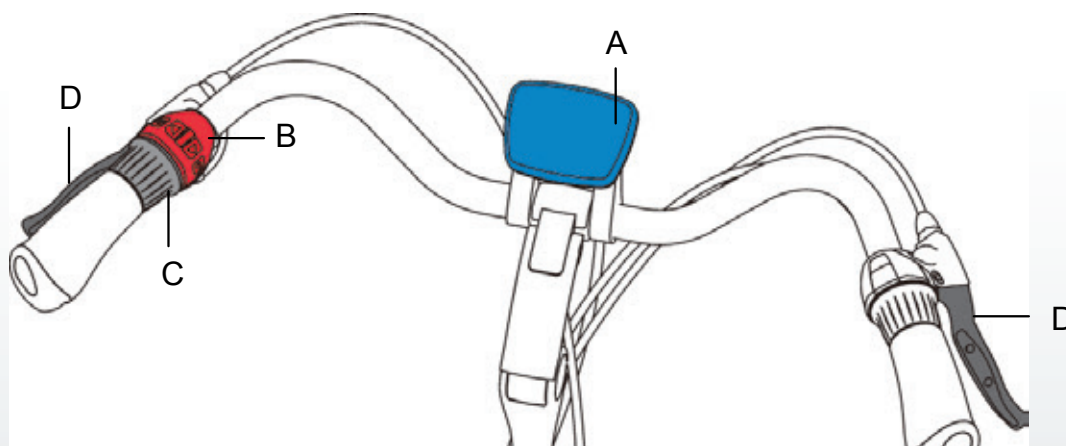

2 Batteripaket och laddare

2.1 Batteripaket

Batavus E-go® RemovE modellens batteri kan laddas både på cykeln och separerat från den. Här nedan beskrivs hur batteriet tas ut och sätts tillbaka på plats.

2.1.1 Batteripaket tas ut

- Ta bort skyddskåpan.
- Stoppa den nyckel som levererats med i batteripaketets lås och vrid den ca 90° grader åt höger.

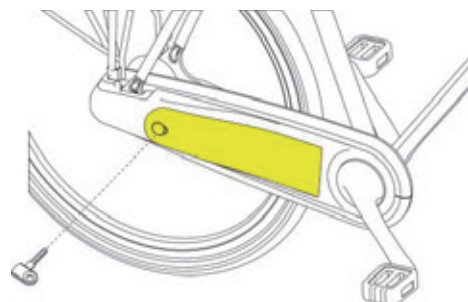

- Dra nu lätt i nyckeln och ge batteripaketet stöd underifrån.

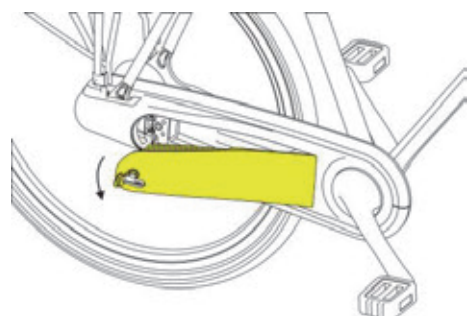

- Vrid på batteriet utåt till angiven vinkel och håll batteriet ordentligt fast.
- Ta nu ut batteriet ur kedjeskyddet i pilens riktning.

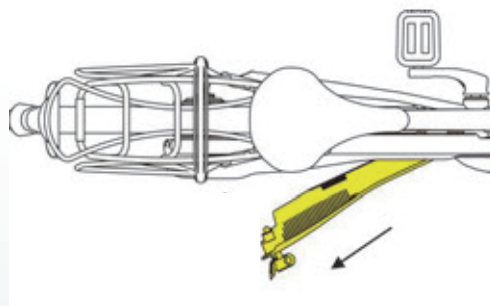

2.1.2 Batteripaket sätts tillbaka

- Stoppa försiktigt in batteriet i kedjeskyddet efter angiven vinkel och i pilens riktning.



Se till att du stoppar in batteriet på rätt sätt i kedjeskyddet innan du vrider in batteriet inåt.

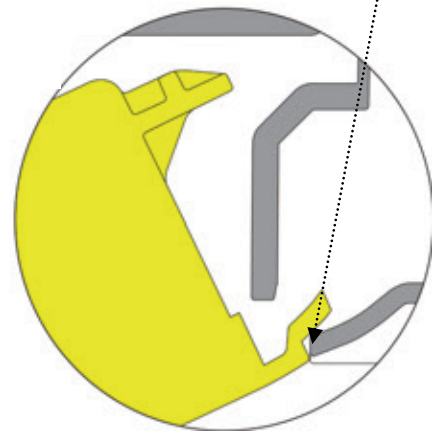
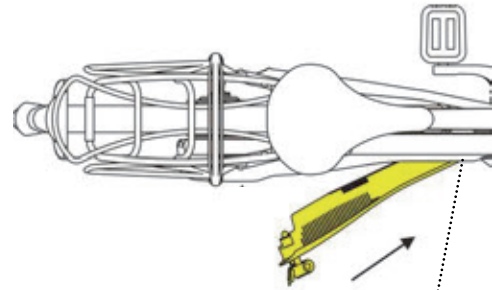

- Vrid och tryck in batteriet i kedjeskyddet.
- Med nyckeln låser du batteriet och sen tar du ut nyckeln.
- Tryck på skyddskåpan av gummi över låset.

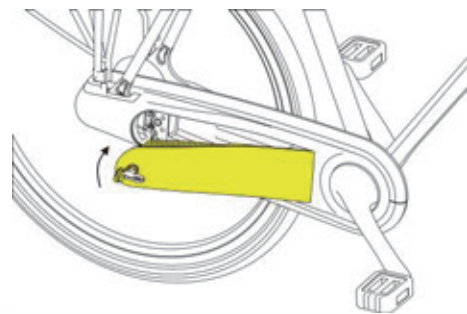

2.2 Laddning av batteripaket

2.2.1 Varningar vid användningen



Läs igenom nedanstående varningar noga. Batavus bär inget ansvar för olyckor och/eller avbrott som orsakats av felaktig användning av (delar till) E-go® RemovE modellerna.

Laddare

- Använd enbart den laddare som levererats med E-go® RemovE modellerna. Vid användning av andra batteriladdare förfaller varje garanti och dessutom kan allvarlig skada orsakas på batteriet och det elektriska systemet.
- Montera inte ned laddaren.
- Använd inte laddaren för andra ändamål.
- Koppla laddningskontakten riktigt i laddningsstationen eller i displaykopplingen.
- Se till att det inte uppstår kortslutning vid koppling av batteripaketet.
- Lägg laddningsstationen alltid på en torr plats.
- Använd laddaren och tillbehören enbart i torra utrymmen.
- Koppla inte laddaren med våta händer.
- Kom inte i kontakt med laddaren vid oväder.
- Stoppa inga vätskor eller metall i laddaren.
- Håll tillsyn över yngre barn för att förhindra att de leker med laddaren.

Batteri

- Montera inte ned batteriet.
- Utsätt inte batteripaketet för eld eller hetta. Lägg aldrig batteripaket på en eld.
- Doppa inte batteripaketet i vatten eller i en annan vätska.
- Håll tillsyn över yngre barn för att förhindra att de leker med batteriet.
- Låt inte batteripaketet falla och skada det inte. Skador som då kan uppstå ersätts inte och garantin förfaller.

Motor



- Öppna inte motorn och orsaka ingen skada på den.

Laddning

- Under laddningen blir laddaren varm. Det är normalt och innebär inte någon driftsstörning.
- Sörj för bra ventilation under laddningen.
- Ladda inte upp cykeln i fullt solsken.
- Stoppa direkt med laddningen om batteriet inte blir uppladdat inom normal tid (ca 5 timmar) eller om du konstaterar ovanliga ljud och/eller läckor. Dra ut kontakten ur eluttaget.
- Håll inte laddaren tillkopplad till nätspänningen när den inte används.

2.2.2 Laddning

1. Titta efter så att laddaren passar till det lokala elnätet som levererar din ström.
2. Koppla laddaren till elnätet.
3. Utför nu övriga anslutningar:

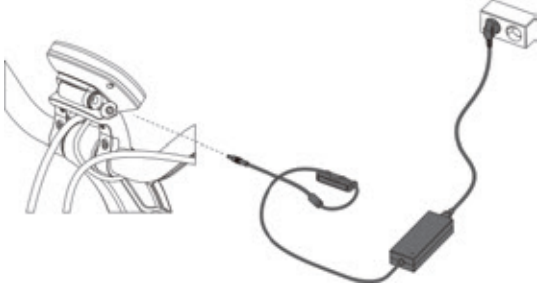
När du tar ut batteriet	när.....
ur kedjeskyddet	du lägger batteriet på adaptern, 
	du sticker in laddningskontakten i adaptern; 
vill ladda utan att ta ut batteriet	du tar bort skyddskåpan och sticker in laddningskontakten i displaykopplingen. 

4. Laddarens indikationslampa tänds nu. En fullständig laddningsomgång tar ungefär fem timmar. När batteripaketet är helt uppladdat upphör laddningen automatiskt och indikationslampan blir grön.
5. Koppla ifrån batteripaketet inom 24 timmar när batteriet är uppladdat.
6. Ta bort laddningskabeln och dra ut stickkontakten ur eluttaget.

2.2.3 Laddare och batteriskydd

- Före första användningen av cykeln laddas batteripaketet upp en gång fullständigt tills laddarens indikationslampa blir grön.
- Låt ett helt uppladdat batteripaket inte längre vara anslutet till laddaren än 24 timmar.
- Se till att uppladdningen av batteripaketet sker inom temperaturgränser från 0 °C till 45 °C. Detta förlänger livslängden och ökar batteripaketets prestation.
- Ladda upp batteripaketet efter användningen. Det behöver inte vara helt tomt för att bli uppladdat. Batteripaketet förblir i bra skick om du efter varje användning (oavsett vilket avstånd) laddar upp det igen.
- Efter användningen ska alltid displayen avlägsnas. Den förbrukar nämligen energi också i viloläge. För ytterligare information – se avsnitt 2.2.4.
- Ett batteripaket som är tomt och inte blir uppladdat kan bli defekt.



Varje batteri blir efter en tid tomt. Denna process kallas 'självurladdning'. Blir batteriet för mycket urladdat uppträder djup-urladdning. Denna kan orsaka permanent skada på batteripaketet.

Garantin förfaller om djup-urladdning har konstaterats.

2.2.4 Anvisningar för förvaring efter användning

För att förhindra att batteriet blir skadat är det viktigt att din cykel förvaras på rätt sätt. I nedanstående översikt kan du se hur du gör det för två situationer.

Situation 1: Förvaring av löst batteri.

Situation 2: Förvaring av batteri i kedjeskyddet.

Anvisningar för förvaring efter användning		Löst batteri	Batteri i kedjeskydd
1	Fullständig uppladdning vid en temperatur från 0 till 45°C	x	X
2	Laddaren kopplas ifrån inom 24 timmar	x	x
3	Displayen avlägsnas! (Den förbrukar energi i viloläge!)	-	x
4	Förvaras i ventilerat, kyligt och torrt utrymme, undvik kontakt med solsken	x	x
5	Batteri återuppladdas	Minst 1x varannan månad	Minst 1x varannan månad

3 Styrkontroll

3.1 Display

3.1.1 Information

I avsnitt 3.2 beskrivs vilken information som kan avläsas på displayen och hur man kan få fram den.

3.1.2 Lösgörning och fastsättning

Du kan ta bort displayen genom att vrida den åt vänster och sen dra den mot dig.



I 'viloläge' förbrukar din E-go® RemovE energi.

För att förhindra att det uppstår skada på batteriet ska displayen tas bort när cykeln inte används. Studera de omfattande anvisningarna för batteriskydd och förvaring i avsnitt 2.2.3 och 2.2.4.

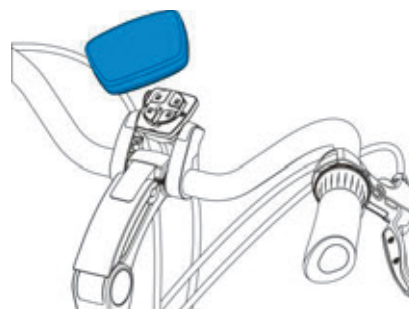
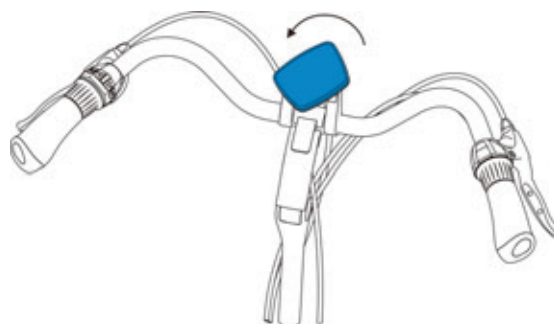

3.1.3 Justering

Displayens läge kan justeras med hjälp av skruvanslutningarna (S).

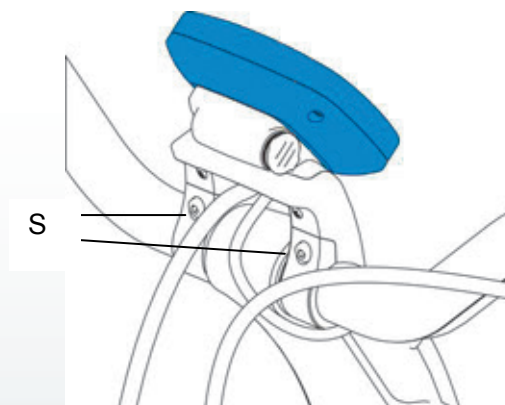

3.2 Styrkontrollenhet

3.2.1 Kontrollknappar

- A Till- och frångkoppling av systemet
- B Ändring av stödnivå
- C Ändring av stödnivå
- D Belysning Till / Från
- E Väljare för displayfunktion

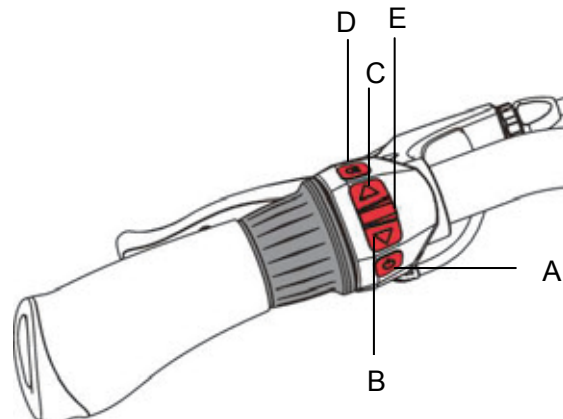

3.2.2 Systemet slås på

Genom att hålla knappen 'A' intryckt kan du koppla styrkontrollen till och från. Det kan du göra när du själv vill, också när du cyklar. Systemet kopplas automatiskt ifrån om det längre än 10 minuter inte har använts.

3.2.3 Styrkontrollens stödnivå ställs in

Program	Program väljes	Läge för stödnivå	Läge för stödnivå väljes
Eco → Lätt stöd	Knapp 'B' eller 'C' hålls intryckt	Tre (kraft-)lägen, stöd t.o.m. 25 km/tim	Knapp 'C' = mer Knapp 'B' = mindre
Speed → Kraftigt stöd	Knapp 'B' eller 'C' hålls intryckt	Sex begränsade hastigheter S1 = t.o.m. 14 km/tim S2 = t.o.m. 16 km/tim S3 = t.o.m. 18 km/tim S4 = t.o.m. 20 km/tim S5 = t.o.m. 23 km/tim S6 = t.o.m. 25 km/tim	Knapp 'C' = mer Knapp 'B' = mindre

Både körprogrammet och stödnivån kan ställas in när du vill, också när du cyklar. Båda återges på högra sidan av displayen.



3.2.4 Hastighet avläses

Din körhastighet läser du av i mitten på displayen.



3.2.5 Fyllnadsgrad

Fyllnadsgraden för batteriet återges genom de svarta blocken på vänster sida av displayen. Den tydligaste indikationen på fyllnadsgraden framkommer om inte gashandtaget används och stödnivån är inställd på lägsta Eco-läge.



3.2.6 Belysning

Med knappen 'D' kan belysningen slås till och från. När belysningen är tänd återges det nedtill på displayen med en symbol. Om batteriet blir tomt under en tur kan belysningen fortfarande vara tänd under minst två timmar.



3.2.7 Avstånden avläses

Genom att man upprepade gånger trycker på knappen 'E' kommer det upp 'Trip distance' (= tur avstånd) upptill på displayen. Avståndet kan nollställas genom att knappen 'E' hålls intryckt under tre sekunder.



Genom att man trycker en gång till på knappen 'E' kommer det upp 'Total distance' (= totalt avstånd). Detta värde kan inte nollställas.



3.2.8 Tiden avläses

Genom att man upprepade gånger trycker på knappen 'E' kommer det upp en klocka till vänster upptill på displayen. Tiden kan nu avläsas. Tiden kan ändras genom att knappen 'E' hålls intryckt tills siffrorna börjar blinka. Med knapparna 'B' och 'C' kan timmarna ändras. Genom att sen trycka på knappen 'E' kan minuterna ställas in med 'B' och 'C'. Bekräfta inställningen genom att hålla knappen 'E' intryckt.



Genom att man trycker en gång till på knappen 'E' kan 'Tur-tiden' avläsas. Du kan nollställa den genom att hålla knappen 'E' intryckt.

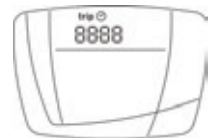

3.2.9 Temperaturen avläses

Temperaturen kan avläsas genom att man upprepade gånger trycker på knappen 'E' tills 'temp' kommer upp till vänster upptill på displayen.



3.2.10 Felmeddelanden

Under användningen kan E-go® RemovE systemet få ett avbrott. Det kan man se genom meddelandet 'error' som kommer fram upptill på displayen. Din återförsäljare kan avhjälpa problemet.



3.2.11 Displaybelysningen ställs in

Belysningsnivån för displayen kan ställas in genom att knappen 'D' hålls intryckt. Släpp loss knappen när önskad belysningsnivå har nåtts.

3.3 Gashandtag

Till vänster på styrkollenheten sitter gashandtaget. Det kan användas så snart som trampförstärkningen blir inkopplad.

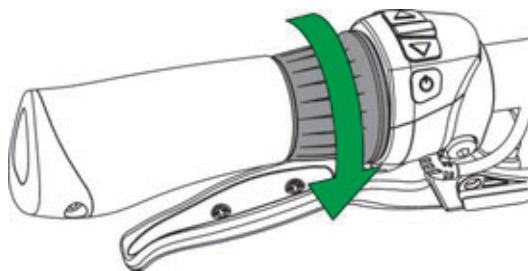

Du 'ger gas' genom att vrida gashandtaget i den gröna pilens riktning.



Vid den första användningen provar du försiktigt ut funktionen för att bli förtrogen med den kraft som gashandtaget ger.

Gashandtaget ger extra stöd och kan användas på följande sätt:

- **Extra stöd om du går vid sidan om cykeln**
Om du går uppför en sluttning kan du få extra stöd genom gashandtaget. Därmed behöver du inte förflytta cykeln uppåt helt och hållet med egen kraft. Till vänster upptill på displayen kommer en ikon upp som anger att gashandtaget har aktiverats.
- **Extra stöd när du åker iväg**
Du kan använda gashandtaget när du åker iväg. Utan att du behöver trampa ger användningen av gashandtaget stöd vid en hastighet på upp till 4 km/tim. Sen får du trampa själv för att få mer stöd.
- **Extra stöd under cykelturen**
Användningen av gashandtaget kan ge trampförstärkningen en extra impuls under cyklingen. Det kan vara praktiskt när du vill passera eller om du cyklar uppför en backe. Impulsen känns bäst i Eco-läget.



3.4 Handbromsar

Handbromsarna 'D' är försedda med en säkerhetsfunktion. När du använder handbromsarna kopplas pådrivningen automatiskt ifrån.

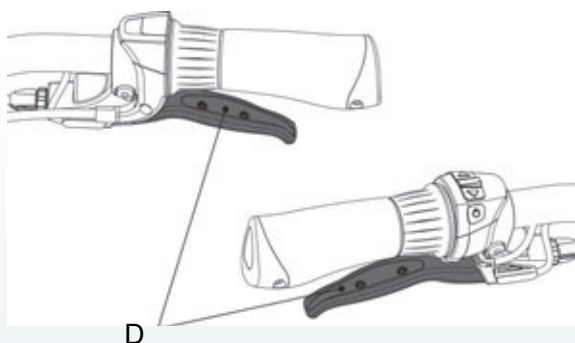

4 Aktieradie

4.1 Aktieradie

Antalet kilometer som du under bästa tänkbara förhållanden kan köra med ett fullständigt uppladdat batteripaket ligger inom en räckvidd på ca 60 km. Aktieradien är till en stor del beroende på körprogrammet och stödnivån. Allt eftersom batteriet blir äldre avtar aktieradien avsevärt.

Övriga faktorer som påverkar aktieradien negativt finns angivna i avsnitt 4.2.

4.2 Viktiga faktorer

Den angivna aktieradien påverkas negativt av nedanstående faktorer:

Faktor	Negativ faktor
Omgivningstemperatur	Låg temperatur (lägre än 10 °C)
Vind	Motvind
Höjdskillnader	Uppförsbacke
Vägens skick	Mjukt underlag
Däcktrycket	Lågt däcktryck
Hur cykeln har underhållits	Inget eller dåligt underhåll
Köra iväg med fel växel	För hög växel
Gashandtag	Användning av gashandtag
Vikt	Hög vikt (cyklist + last)
Körbeteende	Växlande hastigheter

5 Transport och underhåll

5.1 Transport

Du kan transportera E-go® RemovE med hjälp av en cykelhållare baktill på bilen.

Inte alla cykelhållare passar för transport av E-go® RemovE. Den elektriska kontakten och kablarna under stödet kan bli skadade vid användning av en olämplig cykelhållare.



Använd uteslutande cykelhållare som inte på något sätt kan komma i kontakt med stickkontakt och kablar under stödet.

Vid tvivel kan du konsultera din återförsäljare.

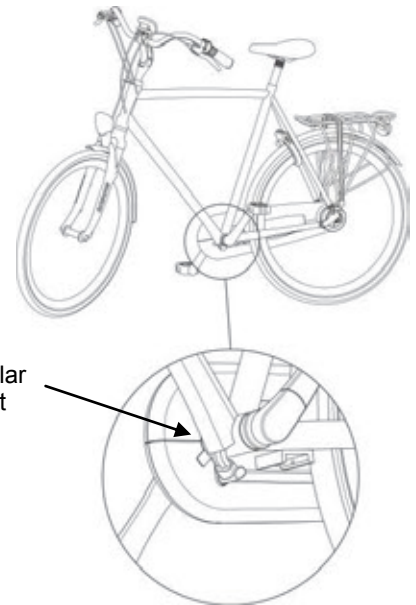

Batavus bär inget ansvar för skada och/eller driftsstörningar på din E-go® RemovE som orsakats genom användning av en olämplig cykelhållare.



Ta ut batteriet ur kedjeskyddet innan du sätter cykeln på cykelhållaren. Så blir cykeln lättare. Du kan sätta tillbaka batteriet när du kommit till ditt resmål.

5.2 Underhåll

Regelbundet underhåll



Din elektriska cykel behöver regelbundet ett underhåll. Din återförsäljare kan ge dig sakkunniga råd och information om bästa tänkbara användning av cykeln.



Rengör regelbundet under vinterperioden batteriet och kedjeskyddets insida med en något fuktad trasa och ta bort smutsanhopningar. På det sättet håller du systemet i bra skick.



Spruta aldrig cykeln ren med en kraftig vattenstråle. En alltför kraftig vattenstråle kan skada det elektroniska. Garantin förfaller!

6 Tekniska data

6.1 Batteridata

Data	Specifikation
Batteripaket	8,7 Ah Li-ion, 36 V
Uppladdningstid	ca 5 timmar
Maximum kapacitet	250 W
Vikt	1.8 kg
Maximal hastighet som ges genom trampstöd	25 km/tim

6.2 Temperaturgränser för battericeller

Status	Minimalt [°C]	Maximalt [°C]
Förvaring (minimalt 60-80%)	-10 °C	35 °C
Användning av stöd	- 5 °C	45 °C
Uppladdning	0 °C	45 °C



E-go® RemovE modellerna uppfyller gällande europeisk riktlinje EN15194 för elektriska cyklar.

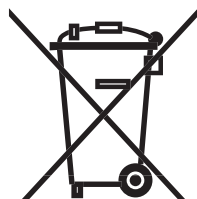
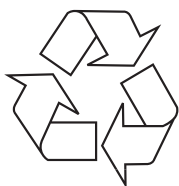

7 Garantibestämmelser och lagenliga krav

Garantibestämmelser

Följande garantibestämmelser kompletterar dina gällande lagenliga rättigheter. För de mest aktuella garantibestämmelserna och de för ditt land gällande lagenliga bestämmelserna hänvisar vi till www.batavus.com.

Paragraf 1 Garanti

- 1.1 Batavus B.V. garanterar att Batavus-cyklar inte har några konstruktions- och/eller materialfel och/eller rostbildning för så vitt det följer av dessa garantibestämmelser.
- 1.2 Garantin kan uteslutande åberopas av den förste ägaren till ifrågavarande Batavus-cykel.
- 1.3 Garantin förfaller i enlighet med det fastställda i paragraferna 3.1 och 5.1.
- 1.4 Garantin kan inte överlåtas.
- 1.5 Den av Batavus på grundval av dessa villkor avgivna garantin gör det oavsett detta möjligt att appellera till säljaren på grundval av de allmänna, lagenliga bestämmelserna i medborgarnas lagbok.

Paragraf 2 Garantiperiod

- 2.1 Batavus ramar och ej fjädrande framgafflar garanteras under 10 år för konstruktions- och/eller materialfel.
- 2.2 För fjädrande framgafflar, dämpare och alla övriga delar, med undantag av de i punkt 2.4 i denna paragraf nämnda delar, gäller samma garanti under en period på 2 år.
- 2.3 För lackeringsarbeten på ram och gafflar gäller för rostbildning inifrån en garanti på 2 år.
- 2.4 På delar som är utsatta för slitage som däck, kedjor, kedjedrev, frihjul, tandhjul bak, kablar och bromsblock ges ingen garanti, såvida det inte är fråga om konstruktions- och/eller materialfel.
- 2.5 För övriga lackerade eller förkromade delar gäller för rostbildningen, utgående från bra underhåll, en garanti på 2 år.

Paragraf 3 Garantiundantag

- 3.1 I följande fall förfaller garantin:
 - a. Vid oriktig och/eller vårdslös användning av cykeln och en användning som inte är i överensstämmelse med ändamålet;
 - b. Vid skada eller defekt på batterier som orsakats av att batteriet fallit;
 - c. Om cykeln inte har underhållits i överensstämmelse med serviceboken;
 - d. Om tekniska reparationer inte har utförts på ett sakkunnigt sätt;
 - e. Om i efterhand monterade delar inte stämmer överens med den tekniska specifikationen för ifrågavarande cykel eller är felaktigt monterade;
 - f. Om egendomsbeviset som ska ange att cykeln sakkunnigt har sammanställts och kontrollerats innan den levererats till kunden inte finns eller inte har undertecknats av säljaren.
- 3.2 Vidare utesluts uttryckligen ansvar från Batavus B.V. för skada på (delar till) cykeln som en följd av:
 - a. Felaktig justering/spänning för styre, styrstolpe, sadel, sadelstolpe, bakväxelsats, bromsar, snabbkopplingar för hjul och sadel;
 - b. Ej utbyte i tid av delar som broms- och bakväxelkablar, bromsblock, däck, kedja och tandhjul;
 - c. Klimatpåverkan som normal söndervittring av lackering och rost på förkromade delar;
 - d. Skada på elektriska kablar under stödet till följd av kontakt med en olämplig cykelhållare.

Paragraf 4 Garanti för delar

- 4.1 Under garantiperioden kommer alla delar som genom Batavus B.V. har fastställts att det är fråga om ett material- och/eller konstruktionsfel att efter eget val från Batavus B.V. repareras eller att bli kompenserade. Eventuella kostnader för (ned-) montering är för ägarens räkning.
- 4.2 Till skillnad från det fastställda i föregående punkt kommer vid material- och/eller konstruktionsfel på ramar och framgafflar under tre år efter inköpsdatum även arbetslönen för fabrikantens räkning.
- 4.3 Kostnader för transport av cykeln och/eller delar från och till Batavus B.V. är för ägarens räkning såvida inte ifrågavarande del faller under garantin.
- 4.4 Om en viss del faller under garantin och originaldelen inte längre kan levereras sörjer Batavus B.V. för ett åtminstone likvärdigt alternativ.

Paragraf 5 Föreläggande av krav

- 5.1 För krav som faller under den här garantin ska cykel eller ifrågavarande del via Batavus återförsäljare där cykeln har köpts föreläggas för inspektion. Samtidigt ska inköpskvitto samt det till cykeln hörande egendomsbeviset överlämnas till återförsäljaren.
- 5.2 Om ägaren har flyttat eller om återförsäljaren inte längre finns, kommer Batavus B.V. på förfrågan att lämna uppgift på närmaste Batavus-återförsäljare.

Paragraf 6 Ansvar

- 6.1 Ett av Batavus B.V. gottgjort garantikrav innebär inte att Batavus B.V. automatiskt bär ansvar för eventuellt liden skada. Ansvaret från Batavus B.V. sträcker sig aldrig längre än vad som har beskrivits i dessa garantivillkor. Varje ansvar från Batavus B.V. för följdskada har uttryckligen uteslutits.
Det som har fastställts i denna bestämmelse gäller inte om och för så vida det är resultatet av en tvingande lagenlig rättslig bestämmelse.

Lagenliga krav

Enligt europeisk lagstiftning är det här beskrivna fordonet en cykel därför att denna cykel uppfyller följande regler:

- Stödet är bara aktiverat när användaren trampar själv.
- Stödet blir aktiverat upp till en hastighet på maximum 25 km/tim.
- Den framtagna kapaciteten är maximalt 250 Watt.



Den elektriska cykeln är en EPAC (Electrically Power Assisted Cycle) i överensstämmelse med EN15194.

Överensstämmelse

Härmed förklarar fabrikanten till din elektriska cykel att denna produkt uppfyller alla krav och andra viktiga bestämmelser i riktlinjerna 2004/108/EC och 2006/42/EC.

Förklaring om överensstämmelse kan du inhämta hos fabrikanten.

Miljö

Enligt miljöregleringen för anskaffning och behandling av batterier och bilbatterier från departementet för VROM (= ett departement för bostadsförmedling, fysisk riksplanering, miljöförvaltning) rekommenderar vi dig att du vid en defekt på ditt batteripaket till din cykel alltid lämnar in det till din återförsäljare. Denne har plikten att ta emot ditt batteripaket och sörja för vidare behandling genom producenten.

Vi önskar dig mycket nöje med ditt köp av en Batavus E-go[®] RemovE.

Batavus B.V.
Industrieweg 4, Postbus 515, NL-8440 AM Heerenveen

