

*Kemp Starley*  
Bicycles since 1885



# Elektrische Omafiets met trapondersteuning

*Gebruiksaanwijzing*



NL

*Flying Holland 2.5*

## Inhoud

<b>Inleiding</b>	3
<b>Belangrijke veiligheidsvoorschriften</b>	4
Voor uw eigen veiligheid	4
Veiligheidsvoorschriften voor lader en accu	4
<b>De accu</b>	5
Opladen	5
Accu van de fiets nemen	5
Accustatus	6
Plaatsen van de accu	6
<b>Onderdelen</b>	7
<b>Het eerste gebruik</b>	8
Het stuur	8
Het zadel	8
<b>De eerste rit</b>	8
Inschakelen van de trapondersteuning	8
Actieradius	9
De remmen	9
De verlichting	10
De bagagedrager	10
Het slot	10
<b>Onderhoud</b>	10
Algemeen onderhoud	10
De verlichting	10
Zekering	11
De remmen	11
De ketting	11
Tandwiel/crank	12
De pedalen	12
De velgen	12
Verwijderen van de wielen	12
Gebruik in de wintermaanden	12
<b>Framenummer</b>	12
<b>Technische gegevens</b>	13
<b>Milieu</b>	13
<b>Garantie</b>	13
<b>Problemen en oplossingen</b>	14

## Inleiding



Geachte klant,

Hartelijk dank, dat u voor een Kemp Starley elektrische Omafiets met trapondersteuning hebt gekozen. Wij wensen u jarenlang fietsplezier.

Deze fiets is uitgerust met Pedelec trapondersteuning (Pedelec betekent *Pedal electric cycle*) en geeft u, tot een snelheid van ca. 25 km/u, ondersteuning tijdens het trappen door middel van een elektromotor.

De stille elektrische motor start zodra u de pedalen rond trapt. Daardoor fietst u bijzonder licht en ontspannen, ook heuvels op of met flinke wind tegen. Alsof u altijd de wind in de rug heeft! Zodra u stopt met trappen stopt ook de ondersteuning.

Voor dit soort fietsen geldt in Nederland geen kenteken- en verzekeringsplicht. Ook hebt u voor deze fiets geen rijbewijs nodig en kunt u gebruik maken van de fietspaden.

Lees deze gebruiksaanwijzing aandachtig door voordat u de fiets in gebruik neemt. Zo voorkomt u schade door foutieve bediening en raakt u met uw nieuwe elektrische fiets vertrouwd.

In deze gebruiksaanwijzing worden de volgende pictogrammen gebruikt:



Belangrijke aanwijzingen voor uw eigen veiligheid en die van andere weggebruikers. Volg deze aanwijzingen nauwkeurig op.



Goed onderhoud van uw elektrische fiets verzekert u van jarenlange trouwe dienst. Volg de aanwijzingen nauwkeurig op.

Wijzigingen voorbehouden; specificaties kunnen zonder opgave van redenen worden gewijzigd. Deze gebruiksaanwijzing is met zorg samengesteld. De importeur aanvaardt geen aansprakelijkheid voor eventuele onjuistheden van welke aard dan ook.

## Belangrijke veiligheidsvoorschriften



Elektrische fietsen moeten, volgens het Nederlands verkeersreglement, voorzien zijn van:

- 2 onafhankelijk van elkaar functionerende remmen
- koplamp en achterlicht
- reflecterende pedalen
- reflecterende banden of reflecterende velgen of spaakreflectoren
- een fietsbel
- voor- en achterreflector



Laat reminstallaties uitsluitend door erkende vakmensen repareren.



Om gevaar voor breuk te voorkomen mogen verbogen onderdelen zoals frame, stuur, stuurpen, voorvork, zadelpen, trapas en remmechanisme niet rechtgebogen worden maar moeten deze direct worden vervangen.

### Voor uw eigen veiligheid!

- Draag geschikte kleding. Felle en/of reflecterende kleuren zorgen er voor dat u voor andere weggebruikers goed zichtbaar bent.
- Een fietshelm is in Nederland niet verplicht maar beslist aan te raden.
- Schakel, bij slecht zicht en 's avonds, altijd de verlichting in.
- Houd rekening met andere weggebruikers.
- Houdt u altijd aan de verkeersregels.
- Bij regen, ijsel en sneeuw altijd voorzichtig fietsen. Houd er rekening mee dat de remmen bij slecht weer niet altijd optimaal kunnen functioneren.
- Overschrijd het draagvermogen (zie specificaties) niet.
- Houd bij gebruik van een aanhanger rekening met het maximale draagvermogen van de fiets.
- Gebruik de bagagedrager niet voor het vervoeren van personen of dieren.

## Veiligheidsvoorschriften voor lader en accu

Lees voor het opladen van de accu onderstaande veiligheidsvoorschriften aandachtig door.

- Gebruik uitsluitend de bijgeleverde lader om de accu op te laden.
- Laad geen accu's van een ander type op met deze lader.
- Gebruik de lader uitsluitend in een droge omgeving met een temperatuur tussen 10 °C en 40 °C.
- Gebruik de lader niet wanneer deze beschadigd is.
- Laat de lader en de accu uitsluitend repareren door een erkend reparateur.
- Neem de accu van de fiets als deze langere tijd niet zal worden gebruikt.
- Voorkom kortsluiting van de accu. Zorg ervoor dat de accuaansluitingen geen metalen objecten kunnen aanraken.
- Bewaar de lader en accu buiten bereik van kinderen.
- Bewaar accu en lader niet op plaatsen waar de temperatuur boven de 40 °C kan stijgen.
- Verbrand de accu niet.
- Probeer nooit de accu te openen.
- Laat de accu niet in contact komen met water of andere vloeistoffen (behalve regen, sneeuw of hagel).
- Indien de accuvloeistof met de huid in contact komt, de huid onmiddellijk met stromend water afspoelen. In geval van contact met de ogen gedurende minimaal 10 minuten met schoon stromend water spoelen en onmiddellijk een arts raadplegen.

De volgende pictogrammen zijn afgebeeld op de lader:



Uitsluitend voor binnenshuis gebruik.



Werp de lader niet weg in ongeschikte containers.



Raadpleeg de gebruiksaanwijzing.



Gevaar voor elektrische schok. De de lader niet demonteren.



Dubbel geïsoleerd

De volgende pictogrammen zijn afgebeeld op de accu:



Raadpleeg de gebruiksaanwijzing.



Verbrand de accu niet.



Stel de accu niet bloot aan temperaturen boven 40 °C.



Stel de accu niet bloot aan water. Dompel de accu niet onder in water.



Werp de accu en batterijen niet weg in ongeschikte containers.

## De accu

### Opladen

De elektrische fiets is voorzien van een Lithium-ion accu die de motor van energie voorziet.

Lithium-ion accu's hebben in tegenstelling tot andere accu's geen last van een "geheugeneffect" en kunnen altijd worden bijgeladen.

Het volledig vermogen van de accu wordt na meerdere malen op- en ontladen bereikt.

Controleer of de accu volledig is opgeladen

(zie "Accustatus" op pag. 6). Laad indien nodig de accu op. Volg hiervoor de volgende aanwijzingen.



Voorkom dat de accu volledig ontladen wordt (diepontlading). Hierdoor kan de accu defect raken (geen aanspraak op garantie). Om de levensduur van de accu te verlengen is het belangrijk de accu na elk gebruik, maar ten minste elke 2 maanden 2 uur op te laden.

### Accu van de fiets nemen

Steek de sleutel in het slot, druk het slot in en draai de sleutel een kwart slag naar links om de accu te ontgrendelen.

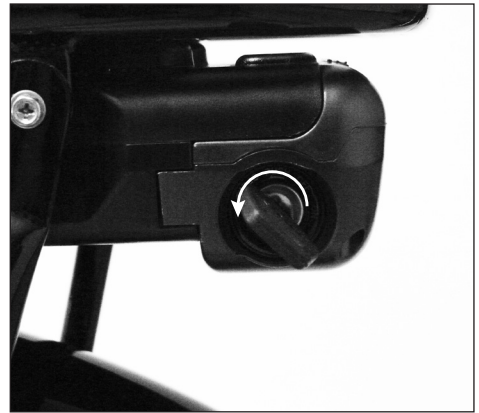

Trek de accu voorzichtig uit de houder.



- Sluit het netsnoer aan op de lader en steek de stekker in het stopcontact. De LED op de lader licht groen op als indicatie dat de lader op het lichtnet is aangesloten.
- Sluit de lader aan op de accu. De aansluiting voor de accu bevindt zich aan de rechterzijde van de accu.



Als alleen de rode LED brandt is de accu leeg en moet worden opgeladen.

#### Plaatsen van de accu

Schuif de accu voorzichtig onder de bagagedrager. Steek de sleutel in het slot, druk het slot in, draai de sleutel een kwart slag naar rechts en verwijder de sleutel. De accu is nu beveiligd tegen diefstal.

- Tijdens het laden licht de LED op de lader rood op als indicatie dat de accu wordt geladen. De LED licht groen op als de accu volledig geladen is.
- Neem na het laden eerst de stekker uit het stopcontact en daarna de stekker van de lader uit de accu.



Indien de LED niet rood oplicht, kan de accu te warm zijn. Laat in dit geval de accu voor het opladen afkoelen.

#### Accustatus

Aan de achterzijde van de accu bevinden zich de accustatus LED's. Bij het drukken op de blauwe knop kunt u de status van de accu controleren. De LED's geven de status van de accu aan:

- 3 groene LED's = de accu is 100% geladen.
- 2 groene LED's = de accu heeft een capaciteit tussen 70 en 40%.
- 1 groene LED = de accu heeft nog een capaciteit tussen 40 en 0%.



## Onderdelen

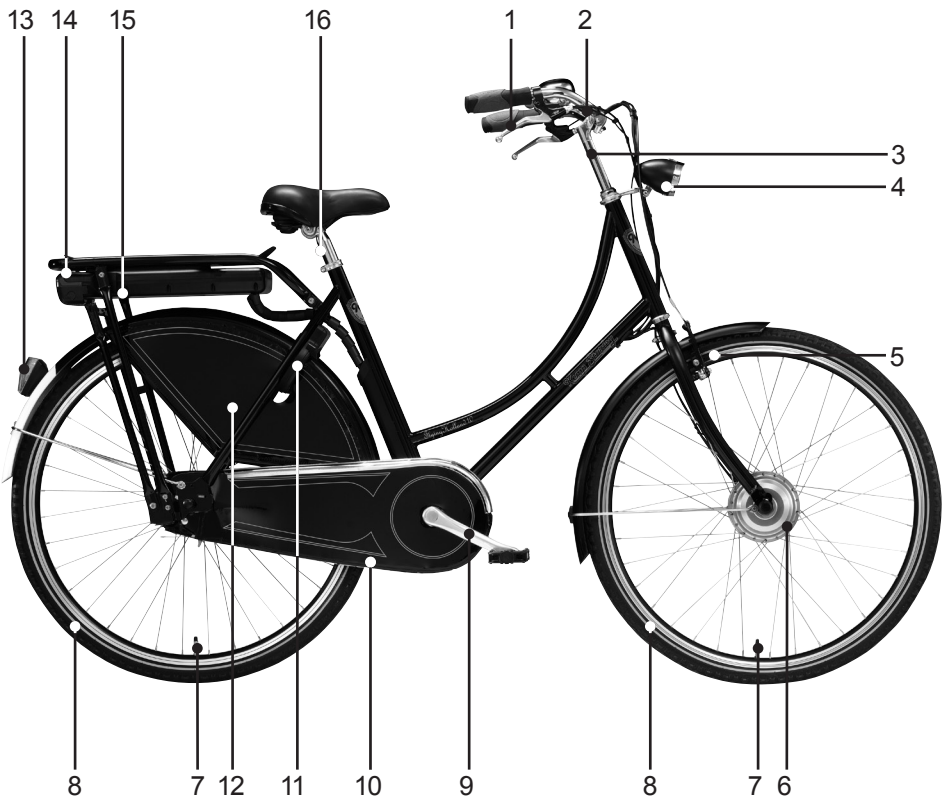

- 1. Remhendel
- 2. Controlepaneel
- 3. Voorbouw/stuurpen
- 4. Koplamp
- 5. Voorrem
- 6. Elektromotor
- 7. Ventiel
- 8. Banden

- 9. Crankarm
- 10. Kettingkast
- 11. Fietsslot
- 12. Jasbeschermer
- 13. Achterlicht
- 14. Bagagedrager
- 15. Accu
- 16. Zadelpen

## Het eerste gebruik

Uw nieuwe fiets is volledig afgemonteerd. U dient alleen nog de hoogte van het stuur en het zadel naar uw persoonlijke wensen in te stellen.

### Het stuur

Verwijder de dop van de stuurpen.

- Steek de stuurpen met een draaiende beweging in het frame.
- Stel de hoogte van het stuur in. Draai de zeskant klembout met een inbussleutel enkele slagen los. Zet het stuur recht en stel de hoogte naar wens in. Let daarbij op de veiligheidsaanduiding.



 Stel de stuurhoogte nooit hoger in dan de veiligheidsaanduiding. Een te hoog afgesteld stuur (geen aanspraak op garantie) kan losraken en u kunt ten val komen.

- Draai de klembout weer vast.

### Het zadel

- Stel de hoogte van het zadel in. Draai de bout met een inbussleutel los en bepaal de hoogte van het zadel. Let daarbij op de veiligheidsaanduiding. Het zadel is op de juiste hoogte ingesteld als, zittend op het zadel, uw been niet volledig gestrekt is, uw voet vlak op het pedaal rust en uw tenen de weg kunnen raken.



 Stel het zadel nooit hoger in dan de veiligheidsaanduiding. Een te hoog afgesteld zadel (geen aanspraak op garantie) kan losraken en u kunt ten val komen.

Het zadel kan worden gekanteld door de bout aan de onderzijde van het zadel los te draaien, het zadel in de gewenste stand te kantelen en de bout weer vast te draaien.

## De eerste rit

Zonder trapondersteuning kan deze elektrische fiets als elke andere fiets worden gebruikt.

Maak de eerste rit op een parkeerterrein of in een rustig gedeelte van een straat. Oefen met beide remmen. Ga pas de openbare weg op als de bediening van de fiets helemaal duidelijk is.

### Inschakelen van de trapondersteuning

- Plaats de accu in de houder onder de bagagedrager.
- Steek de sleutel in het slot.
- Draai de sleutel een kwart slag naar rechts om de accu te vergrendelen en vervolgens een kwart slag naar rechts om de accu in te schakelen. .





- Schakel de trapondersteuning in door op het controlepaneel op de aan/uit knop te drukken.
- Met een druk op de knop MODE kan de mate van trapondersteuning worden ingesteld:

LOW (= laag)  
 MED (= middel)  
 HIGH (= hoog)



- Zodra u begint met trappen wordt de trapondersteuning automatisch ingeschakeld. Bij remmen en als u met trappen stopt wordt de ondersteuning automatisch uitgeschakeld. Ook als u harder fiets dan 25 km/u wordt de trapondersteuning uitgeschakeld en

weer ingeschakeld zodra u snelheid vermindert.

- Bij een bijna lege accu loopt de motor niet meer stationair. Schakel dan de trapondersteuning uit

### Actieradius

De actieradius (het aantal kilometers dat u met een volledig geladen accu kunt fietsen) is van een aantal factoren afhankelijk:

- gewicht berijder
- gewicht bagage
- weersomstandigheden
- wegomstandigheden
- mate van trapondersteuning
- bandenspanning

De omgevingstemperatuur is van grote invloed op de actieradius. Rond het vriespunt neemt het vermogen van de accu en daarmee de actieradius sterk af.

De leeftijd en het gebruik van de accu zijn mede bepalend voor de actieradius. De capaciteit van de accu neemt af naar mate deze ouder wordt.

In het algemeen geldt dat bij gunstige weer- en wegomstandigheden en bij een lage trapondersteuning de actieradius ongeveer 40 tot 50 km bedraagt.

Op het controlepaneel wordt de accustatus aangeven met 4 LED's.

- Schakel de trapondersteuning in om de accustatus weer te geven:  
 4 LED's = de accu is 100% geladen.  
 3 LED's = de accu heeft een capaciteit tussen 80 en 50 %  
 2 LED's = de accu heeft een capaciteit tussen 50 en 20%.  
 1 LED = de accu heeft nog een capaciteit tussen 20 en 0%.

### De remmen

De linker remhendel bedient de velgrem op het voorwiel en de rechter remhendel bedient de bandbrake in het achterwiel.



Houd er rekening mee dat de remmen een hoog remvermogen hebben. Gebruik altijd beide remmen.



Bij een nat wegdek hebben de remmen een langere remweg.



Bij een lange afdaling kan de bandbrake oververhit raken. Gebruik in dat geval wisselend de linker en rechter rem.

### De verlichting

Schakel de verlichting alleen in als de fiets volledig stil staat.



Zorg dat u gezien wordt. Schakel de verlichting altijd in bij schemering, 's nachts en bij slecht zicht overdag



Houd rekening met medeweggebruikers en stel de koplampverlichting zo af dat deze het tegemoet komend verkeer niet kan verblinden.

### Koplamp

De koplamp kan met de schakelaar op de bovenzijde worden ingeschakeld.

### Achterlicht

Het achterlicht kan met de schakelaar aan de onderzijde worden ingeschakeld.

### De bagagedrager



Gebruik de bagagedrager niet voor het vervoeren van personen of dieren. De maximale belasting is 25 kg. Overschrijdt dit nooit (geen aanspraak op garantie).

Gebruik bij voorkeur fietstassen voor een veilig transport.

### Het slot

Uw fiets is uitgerust met een ringslot. Dit slot is ART goedgekeurd.

- Draai de sleutel naar rechts en duw de beugel naar beneden om het slot te sluiten. Neem de sleutel uit het slot.
- Steek de sleutel in het slot en draai de sleutel naar links om het slot te openen.

## Onderhoud

### Algemeen onderhoud



Om een verkeersveilige conditie en een lange levensduur van uw elektrische fiets te garanderen is regelmatige inspectie en onderhoud noodzakelijk.



Na 4 tot 6 maanden moet de fiets door een vakman of onze servicedienst worden gecontroleerd. Dit is onderdeel van onze garantievoorwaarden. U vindt de contactgegevens van onze servicedienst op het garantiebewijs.

Regelmatig onderhoud maakt deel uit van onze garantievoorwaarden. Tot het onderhoud behoren o.a. reinigen, smeren en afstellen. Gebruik alleen zachte schoonmaakmiddelen en geen stoom- of hogedrukreiniger.

Maak de fiets regelmatig schoon met een zachte doek of spons.



Houd er rekening mee dat, met name in de kustgebieden, als gevolg van zoutneerslag, de fiets frequenter zal moeten worden gereinigd.

### De verlichting

Als de lichtbundel van de koplamp of het achterlicht zwakker wordt moeten de batterijen worden vervangen. Vervang altijd een complete set batterijen. Gebruik batterijen van het juiste type: 1,5 V AAA.

### Koplamp

- Draai de schroef in de onderzijde van de lamp los en verwijder de lenskap. Verwijder de batterijen en plaats een set nieuwe batterijen volgens de + en - aanduidingen in de batterijhouder.

- Achterlicht

Steek een platte schroevendraaier in de uitsparing aan de bovenzijde en verwijder de lenskap. Verwijder de batterijen en plaats de nieuwe batterijen volgens de + en - aanduidingen in het batterijvak.

## Zekering

In de rechterzijkant van de accu bevindt zich een zekeringhouder. Vervang een doorgebrande zekering uitsluitend door een zekering met de juiste sterkte.

- Draai de zekeringhouder met een kruiskopschroevendraaier los. Trek de zekering uit de houder en vervang de zekering door een zekering van hetzelfde type.

## De remmen



Controleer de remmen regelmatig op de juiste werking en stel de remmen indien nodig bij.

### Voorrem

De remblokjes van de voorrem zijn aan slijtage onderhevig waardoor de afstand tussen de velg en de blokjes groter wordt. Dit merkt u als de speling van de remhendel groter wordt. Zodra u de remhendel voor meer als de helft moet inknijpen voor een goede remkracht moet u de voorrem bijstellen.

Stel de voorrem als volgt bij:

- Draai de stelschroef (1) los, trek de remkabel (2) zodanig aan dat de afstand tussen de remblokjes (3) en de velg ongeveer 1,5-2 mm bedraagt en draai de stelschroef vast.



De maximale werking van de remmen kan alleen worden bereikt als de remblokjes en de velgen op elkaar zijn afgestemd en de remvlakken schoon en vetvrij zijn.

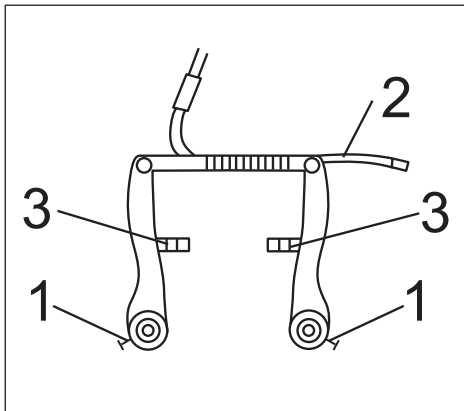

## Vervangen van de remblokjes

Als de remkracht minder wordt zullen de remblokjes moeten worden vervangen.



Voor uw veiligheid raden wij u aan de remblokjes door een vakman te laten vervangen.

## Achterrem

Zodra u de rechter remhendel voor meer dan de helft moet inknijpen voor een goede remkracht moet de achterrem worden bijgesteld.

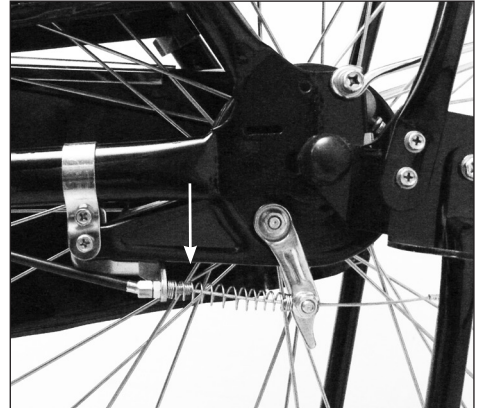

- Draai de afstelschroef van de remeenheid zodanig los dat de remhendel een speling heeft van 15 mm.

## De ketting



De ketting moet regelmatig worden gesmeerd. Gebruik hiervoor in de handel verkrijgbaar kettingonderhoudsmiddel.

Tijdens het gebruik kan de ketting enigszins uitrekken en daarom moet de kettingspanning regelmatig worden gecontroleerd.

- Zet de fiets op de standaard en verwijder de kettingkast.

De ketting moet tussen 10 en 15 mm zowel naar boven als naar beneden kunnen worden bewogen. Als dit niet het geval is moet de ketting worden gespannen. Voor uw veiligheid adviseren wij u het spannen van de ketting aan een vakman over te laten.

## Tandwiel/crank



Controleer regelmatig of de crank goed vast zit. De cranks zijn met moeren en schroeven op de uiteinden van de trapas bevestigd.

- Draai de moeren en schroeven goed vast.

## De pedalen

Controleer regelmatig of de pedalen nog stevig vast zitten.



Verwissel de pedalen niet. Verkeerd gemonteerde pedalen (geen aanspraak op garantie) kunnen uit de crank losbreken waardoor u ten val kunt komen.

## De velgen

Door veelvuldig remmen slijten de velgen waardoor de remkracht afneemt.



Zodra dit zich voordoet moeten de velgen worden vervangen.

## Verwijderen van de wielen

Voor het verwijderen van het voorwiel kan de stekker van de motorkabel uit de contactdoos op de voorvork worden genomen.



Niet juist gemonteerde wielen kunnen het remgedrag ongunstig beïnvloeden. Voor uw veiligheid adviseren wij u het verwijderen van de wielen aan een vakman over te laten.

## Gebruik in de wintermaanden



Tijdens de wintermaanden moet de fiets vaker worden schoongemaakt om schade door strooizout te voorkomen.

- Als de fiets tijdens de wintermaanden niet zal worden gebruikt moet de fiets eerst worden schoongemaakt.
- Stal de fiets op een droge en vorstvrije plaats om roestvorming te voorkomen.



Neem de accu van de fiets, bewaar deze op een koele en droge plaats en laad de accu elke 2 maanden 2 uur op.

## Framenummer

Het framenummer vindt u bij het balhoofd.



## Technische gegevens

### Motor

Vermogen	250 W
Spanning	36 V=
Snelheid	max. 25 km/u
Actieradius	± 40-50 km

### Accu

Type	Lithium-ion
Capaciteit	6,6 Ah
Spanning	36 V=
Gewicht	1,2 kg

### Lader

Netspanning	230 V~
Netfrequentie	50 Hz
Uitgangsspanning	42,0V=
Laadtijd	± 6-8 uur

### Fiets

Frame hoogte	53 cm
Wielmaat	28"/700 cc
Remsysteem	
voorwiel	velgrem
achterwiel	"band" brake
Verlichting	
koplamp	
batterijen	3 x AAA 1,5 V
achterlicht	
batterijen	2 x AAA 1,5 V
Gewicht (incl. accu)	29 kg
Max. belading	105 kg
Max. belasting bagagedrager	25 kg

## Milieu



Ongewenste accu's en batterijen moeten op een milieuvriendelijke wijze en in overeenstemming met de lokale voorschriften worden verwerkt.

- Ontlaad de accu.
- Breng de accu als chemisch afval naar het verwerkingsstation in uw gemeente.

### Uitsluitend voor EG-landen

Defecte of lege accu's en batterijen moeten worden verwerkt volgens de richtlijn 91/157/EEG.

### Garantie

Voor de garantievoorwaarden verwijzen wij u naar de bijgevoegde garantiekaart.

## Problemen en oplossingen

Probleem	Oorzaak	Oplossing
Met de ingeschakelde accu kan de motor niet worden gestart	<ul style="list-style-type: none"> <li>■ Accu-contactpunten zijn vuil</li> <li>■ Accu is leeg</li> <li>■ Accu-zekering defect</li> <li>■ Accu-cellen defect</li> </ul>	<ul style="list-style-type: none"> <li>■ Contactpunten schoonmaken</li> <li>■ Accu opladen</li> <li>■ Zekering vervangen</li> <li>■ Accu vervangen</li> </ul>
Actieradius te klein ondanks volle accu	<ul style="list-style-type: none"> <li>■ Bandenspanning te laag</li> <li>■ Sterke belasting van de motor door tegenwind en/of stijle hellingen.</li> <li>■ Accu te oud</li> </ul>	<ul style="list-style-type: none"> <li>■ Banden oppompen</li> <li>■ Ondersteuning verlagen</li> <li>■ Accu vervangen</li> </ul>
De groene LED gaat niet aan als de lader op het stopcontact wordt aangesloten	<ul style="list-style-type: none"> <li>■ Stopcontact heeft geen spanning</li> </ul>	<ul style="list-style-type: none"> <li>■ Controleer het stopcontact met een spanningszoeker of gebruik een ander stopcontact</li> </ul>
De rode LED op de lader blijft branden, als de laadtijd is verstreken	<ul style="list-style-type: none"> <li>■ De laadstekker maakt geen contact</li> <li>■ De zekering in de accu is defect</li> </ul>	<ul style="list-style-type: none"> <li>■ Trek de stekker uit de accu en steek de stekker opnieuw in de accu om het contact te herstellen</li> <li>■ Vervang de zekering in de accu</li> </ul>
Krakend voorwiel	<ul style="list-style-type: none"> <li>■ Er zijn spaken los</li> <li>■ De as van het voorwiel is onvoldoende gesmeerd</li> </ul>	<ul style="list-style-type: none"> <li>■ Draai de spaken vast</li> <li>■ Smeer de as van het voorwiel</li> </ul>

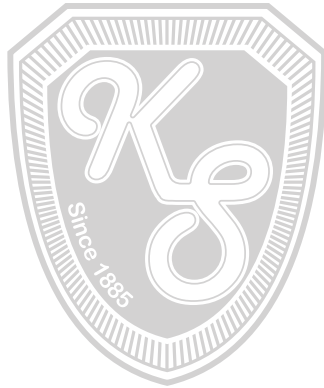



[www.kempstarley.nl](http://www.kempstarley.nl)