

qwic

HANDLEIDING BASE



FRAME NUMMERS (VIN)

De framenummers vindt u op het frame van de fiets bij het balhoofd, zoals aangegeven in onderstaande afbeelding. Aan de hand van het framenummer kan het model fiets worden gecontroleerd.



Colofon:

QWIC - Hartmobile BV behoudt zich het recht voor om zonder nadere kennisgeving wijzigingen in uitvoering(en) en/of prijzen aan te brengen. Deze handleiding is met grote zorgvuldigheid samengesteld. Echter aansprakelijkheid voor eventuele onjuistheden van welke aard dan ook wordt niet aanvaard.

Uitgevers & copyright ©: QWIC, Amsterdam

Handleiding Base, versie 1.0, 2009



Gefeliciteerd!

U bent de trotse bezitter van een QWIC Base. De Base is uitgerust met elektronische trapbekrachtiging wat garant staat voor een compleet nieuwe manier van fietsen. De trapbekrachtiging maakt fietsen lichter en comfortabeler dan ooit. Of u de Base nu gebruikt voor woon- werkverkeer, voor de ritjes met uw kind, zware boodschappen achterop of om er zomaar op uit te trekken, het is of u altijd de wind mee heeft. Dankzij de betrouwbare, duurzame en eenvoudig te bedienen elektronische trapbekrachtiging wordt inspanning nu ontspanning!

De kans is groot dat u nog niet eerder in het bezit was van een fiets met elektrische trapbekrachtiging. Om die reden heeft QWIC voor u een uitgebreide gebruikshandleiding samengesteld. QWIC raadt u aan deze rustig door te nemen. Vergeet hierbij vooral niet de garantiebepalingen goed te bestuderen.

Voor meer informatie of de laatste nieuwtjes kunt u terecht op onze website **www.qwic.nl**

Wij wensen u veel plezier met uw Base.

Met vriendelijke groeten,

qwic

Hartmobile BV
Korte Papaverweg 15
1032 KA Amsterdam

T 0900 2357942 (0900-BELQWIC)

T +31 (0) 20 6306540

F +31 (0) 20 6306541

E info@qwic.nl

U www.qwic.nl

Inhoud

1 Bedieningspaneel	4
Informatie op het scherm	
Instellen van de trapbekrachtiging	
2 Accu	5
Accu loskoppelen en uitnemen	
Accu indicator	
Accu opladen	
Wat u verder moet weten over uw accu	
3 Trapbekrachtiging	8
Wat is Trapbekrachtiging?	
Trapbekrachtiging in- en uitschakelen	
Wat u verder moet weten over Trapbekrachtiging	
4 Zadel	10
Gewenste zithoogte	
Zadel instellen	
5 Stuur	11
Gewenste stuurinstelling	
Stuur instellen	
6 Verlichting	12
Verlichting in- en uitschakelen	
7 Remmen	13
Gewenste afstelling remmen	
Grove afstelling remmen	
Fijne afstelling remmen	
Remblokjes vervangen	
8 Banden	14
Gewenste bandenspanning	
9 Versnellingen	15
Schakelen	

10 Slot	15
Uitleg slot	
11 Onderhoud	16
Servicebeurten	
Schoonmaken	
Behandeling	
Aanhaalmomenten	
Controle	
Servicetabel	
12 Specificaties	19
Overzicht onderdelen	
Uitvoering	
13 Waarschuwingen	21

1 Bedieningspaneel

Informatie op het scherm

Zorg dat het contactslot van de accu op de 'AAN' stand staat. Schakel het bedieningspaneel aan met de 'AAN' knop (knop 1).

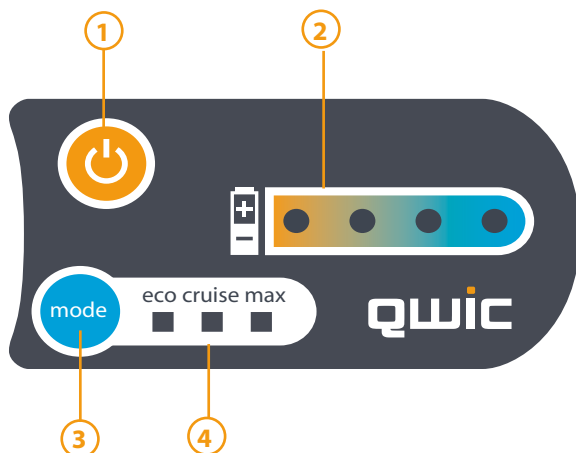

1.1

Het display geeft u de volgende informatie:

1.	AAN/UIT knop
2.	Accu indicator
3.	Bekrachtiging instellen
4.	Bekrachtigingsprogramma

Het instellen van de trapbekrachtiging

Gebruik de modeknop (knop 3) om te kiezen tussen de 3 bekrachtigingsprogramma's. De 3^e stand geeft de sterkste bekrachtiging. Houd er rekening mee dat de accu bij gebruik van een sterke bekrachtiging sneller ontladst dan bij een lichtere bekrachtiging.

2. Accu

Accu ontgrendelen en uitnemen

Links achterop de accu bevindt zich het accuslot. Hiermee kunt u de accu aan de fiets vergrendelen of van de fiets loskoppelen.

Om het slot te ontgrendelen: Druk de sleutel in het slot en draait deze linksom (afbeelding 2.1). Gebruik het uitklapbare handvat aan de achterkant om de accu onder de bagagedrager uit te trekken (afbeelding 2.2).

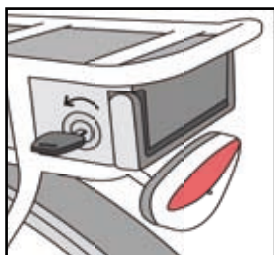

2.1

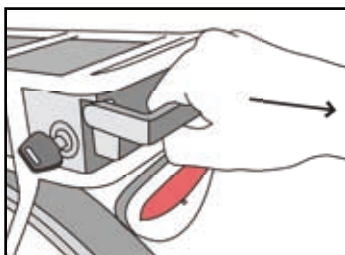

2.2



LET OP!! Verwijder de sleutel na het terugplaatsen van de accu, in verband met eventueel verlies en/of diefstal van de sleutel en accu.

Accu indicator

U kunt op ieder moment eenvoudig zien hoe vol de accu is. Achter op de accu vindt u een accu indicator (2.3). Wanneer u op de rode knop drukt zullen er lampjes gaan branden die aangeven hoe vol de accu is. In dit display betekend 5 lampjes een volle accu ('FULL') en 1 lampje een (bijna-) lege accu ('EMPTY').







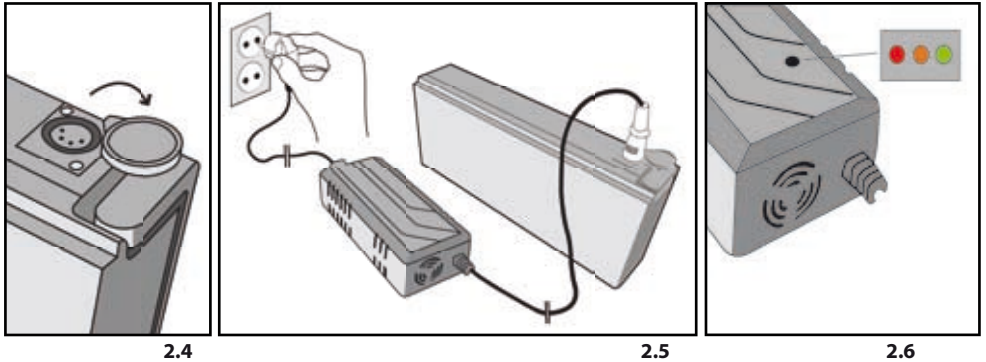

2.3

Accu opladen

Met de bijgeleverde lader kunt u de accu opladen (2.5). U kunt de accu zowel in de fiets als buiten de fiets opladen. Het laadpunt van de accu is afgedekt door een draaibaar kunststof dopje (zie afbeelding 2.4).

Tijdens het laden zal er op de lader een lampje zichtbaar zijn. Wanneer dit lampje oranje is, is de accu aan het laden (2.6). Wanneer dit lampje groen is, is de accu volledig opgeladen. Als het lampje rood is, is de lader niet goed aangesloten.



-  LET OP!! Schakel de lader uit en ontkoppel deze van de accu wanneer de accu is opgeladen. Dit voorkomt dat de levensduur van de batterij wordt verkort.
-  LET OP!! Wanneer de accu lange tijd niet gebruikt wordt kan deze onherstelbare schade oplopen. Zorg ervoor dat u de accu iedere 3 maanden een half uur oplaadt.
-  LET OP!! Wanneer de fiets lange tijd niet gebruikt wordt raden wij u aan de accu uit de fiets te nemen.
-  LET OP!! Gebruik uw acculader alleen op droge, goed geventileerde plekken.
-  LET OP!! De acculader is niet bestand tegen vocht en/of valschokken
-  LET OP!! Wanneer de accu volledig leeg is, dient u deze direct op te laden. Wanneer cellen langere tijd leeg staan, kunnen deze beschadigd raken.

Wat u verder moet weten over uw accu

- Sluit het positieve contact van de batterij nooit aan op het negatieve contact.
- De accu is spatwaterdicht en dus bestand tegen regen. U kunt u Base dus prima gebruiken bij slecht weer. Probeer de accu echter niet bloot te stellen aan grote hoeveelheden water.
- De belasting voor het milieu is niet zwaar, elektriciteit wordt tot schone energievorm gerekend. Uw accu moet wel (net als batterijen) aan het einde van de levenscyclus worden ingeleverd om gerecycled te kunnen worden.
- De prestaties van uw accu zullen bij extreem lage temperaturen afnemen*.
- Het accupakket kan onder ideale omstandigheden circa 1000 - 1200 keer volledig opgeladen worden. De prestaties zullen door veel gebruik en in de tijd langzaam afnemen en uiteindelijk moet het accupakket vervangen worden.
- Stel de batterij niet bloot aan hoge temperaturen (> 50 °C), zoals verwarming, direct zonlicht en vuur.
- Haal de batterij niet uit elkaar. Raadpleeg de dealer bij problemen.
- Bij langdurige opslag, plaats de accu op schaduwrijke, koele en droge plek.
- Maak alleen gebruik van de meegeleverde oplader.

*Alle genoemde specificaties gelden bij een temperatuur van 25 °C. De richtlijn is dat de capaciteit met -1 % afneemt bij -1 °C temperatuurdaling.

3. Trapbekrachtiging

Wat is trapbekrachtiging?

De Base is voorzien van elektrische trapbekrachtiging. De motor vult uw eigen inspanningen aan, waardoor uw prestaties toenemen terwijl u minder moe wordt. De werking van de trapbekrachtiging is afhankelijk van de instelling van het krachtprogramma en de fietssnelheid.

Wordt er niet getrapt dan doet de motor niets. Wordt er opgestart dan is de ondersteuning die de motor biedt groot zodat u gemakkelijk op gang geholpen wordt.

Trapbekrachtiging in- en uitschakelen

Zodra u het bedieningspaneel aanzet staat de trapbekrachtiging ingeschakeld in de laatst gebruikte stand. Met de modeknop kunt u de mate van bekrachtiging verhogen of verlagen. U kunt de trapbekrachtiging uitschakelen door knop 1, fig 1.1 pag.4) Houd er rekening mee dat de accu bij een zware bekrachtiging sneller leeg loopt dan bij een lichtere bekrachtiging (zie figuur 3.1).



Let op: Ook de bandenspanning, de massa van de gebruiker en de fietsomstandigheden hebben een grote invloed hebben op de actieradius.

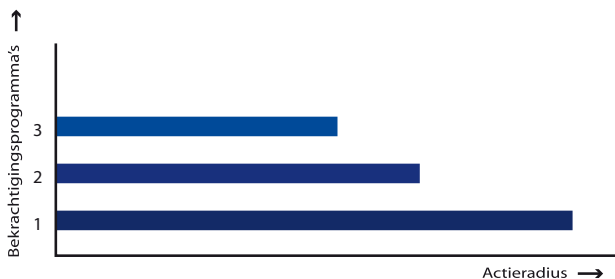

3.1: invloed van bekrachtigings-programma op actieradius.

Wat u verder moet weten over trapbekrachtiging

- Door de krachtige ondersteuning zult u makkelijk hogere snelheden halen dan u gewend bent. Probeer de fiets eerst in een verkeersluwe omgeving om zo te wennen aan uw nieuwe fiets.
- Het opstappen bij de Base is, als de trapbekrachtiging is ingeschakeld, anders dan bij een normale fiets. U zult makkelijker wegrijden. Laat u niet verrassen door de ondersteuning en maak u eerst bekend met de ondersteuning voordat u zich in druk verkeer gaat begeven. Wij raden u aan om bekrachtigingsprogramma 1 te gebruiken voor het wegfietsen uit stilstand.
- De Base zorgt als de trapbekrachtiging uit staat niet voor extra weerstand. U kunt de Base dus altijd, ook zonder accu, als gewone fiets gebruiken.
- De trapbekrachtiging is afhankelijk van de trapkracht op de pedalen. Wanneer u meer kracht levert, zal de trapbekrachtiging meer ondersteuning bieden bij het fietsen.
- De trapbekrachtiging is wettelijk begrensd op een snelheid van 25 km/h. Dit wil zeggen dat als u richting een snelheid van 25 km/h gaat de trapbekrachtiging geleidelijk zal afnemen tot nul.
- De actieradius van de Base is afhankelijk van de omstandigheden. De opgegeven waarden zijn onder gemiddelde omstandigheden gemeten. De belangrijkste factoren zijn: gewicht berijder, rijnsnelheid, hellingen in het parcours, tegenwind, veel versnellen en afremmen (stad) en de buitentemperatuur. Bij zeer lage temperaturen wordt de actieradius sterk negatief beïnvloed. Houdt hier rekening mee



LET OP!! Denk er bij het wegrijden aan dat de trapbekrachtiging uw inspanning zal versterken. Zet niet te enthousiast af.



LET OP! Schakel de bekrachtiging uit wanneer u van de fiets afstapt. Loop nooit met ingeschakelde bekrachtiging.



LET OP! Houd beide remmen ingeknepen wanneer u stilstaat met ingeschakelde bekrachtiging.

4. Zadel

Gewenste zithoogte

Met de zithoogte wordt de afstand bedoeld tussen het zitgedeelte van het zadel en de trapper in de benedenstand. De zithoogte is juist ingesteld wanneer de knie net iets gebogen is terwijl u uw voet op het pedaal (in de benedenstand) heeft staan (4.1). Aarzelt u vooral niet uw dealer om advies te vragen!



LET OP!! Als u uw voeten plat op de grond kunt plaatsen, staat uw zadel te laag.

Zadel instellen

De hoogte van het zadel kan worden ingesteld door de inbusbout bovenaan de zadelpen met een inbusleutel los te draaien (afbeelding 4.2).



LET OP!! De veiligheidsstreepjes mogen nooit zichtbaar zijn nadat het zadel in hoogte afgesteld is, nooit zichtbaar zijn.

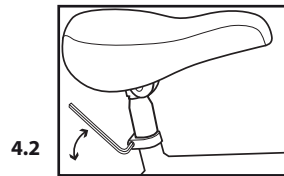
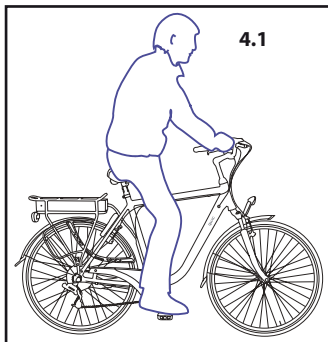

U kunt het zadel kantelen en zowel voor- als achterwaarts verstellen (4.3). Om dit te doen draait u met een ringsleutel de moer aan de onderzijde van het zadel (4.4) los. Vergeet u niet zodra de juiste stand bereikt is deze moer ook weer goed vast te draaien.

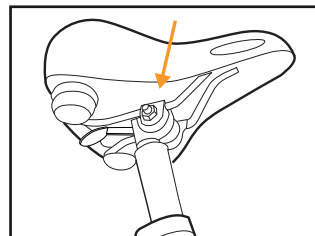
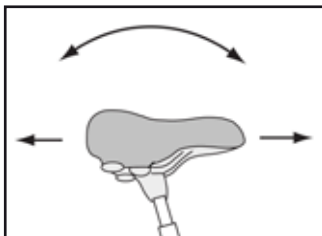

5. Stuur

Gewenste stuurinstelling

Als vuistregel voor het bepalen van de afstand tussen het stuur en het zadel geldt dat u met uw vuist het stuur moet kunnen raken terwijl u ondertussen met uw elleboog op de punt van het zadel steunt.

Deze vuistregel moet gezien worden als een richtlijn, omdat de instelling vooral heel persoonlijk is. Let wel op dat een te grote afstand tussen zadel en stuur, vaak de oorzaak is van nek-, rug- en schouderklachten. QWIC adviseert u om samen met uw dealer uw stuur en zadel naar uw wensen in te stellen.

Stuur instellen

Door het afstellen van de hoogte (5.1A), de diepte (5.1B) en de hellingshoek (5.1C) kunt u het stuur instellen in de door u gewenste stand.

Om de hoogte van het stuur te verstellen dient u eerst het kunststof afdekdopje te verwijderen. Draai vervolgens de expanderbout met een inbussleutel los (5.2). Draai de bout, nadat u de juiste hoogte heeft ingesteld, ook weer goed aan. Controleer vervolgens of uw stuur goed vastzit.

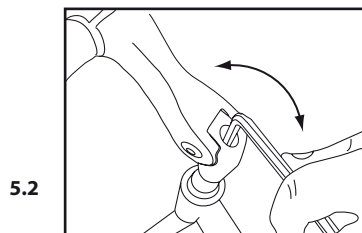
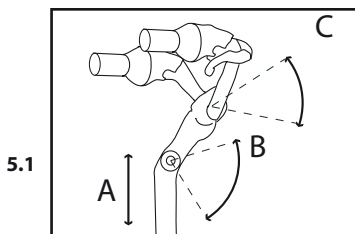

U kunt de afstand van het stuur tot het zadel vergroten en verkleinen nadat u met een inbussleutel de expanderbout aan de onderkant van het stuur heeft losgedraaid (5.3). Draai nadat u de juiste afstand heeft ingesteld de bout ook weer goed aan. Controleer vervolgens of uw stuur goed vastzit.

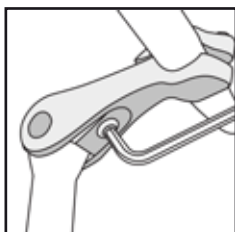

5.3

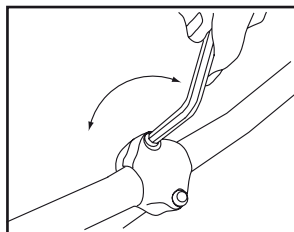

5.4

U kunt het stuur van uw Base fijn afstellen door de hellings-hoek naar uw persoonlijke voorkeur aan te passen. Draai hiervoor met een inbussleutel de voorvouwbout ruim een slag los (5.5). Draai, nadat u het stuur in de juiste stand heeft afgesteld, de voorvouwbout weer goed aan. Controleer vervolgens of uw stuur goed vastzit.

6. Verlichting

Verlichting in- en uitschakelen

De Base is voorzien van PowerLED verlichting voor en achter. Beide lampjes zijn voorzien van eigen batterijen en een eigen schakelaar. Het achterlicht bedient u met de schakelaar aan de rechter zijkant (6.1). De koplamp bedient u met de knop aan de voorkant (6.2).

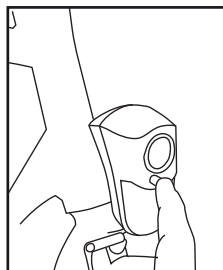

6.2

7. Remmen

Gewenste afstelling remmen (V-brakes)

De remmen moeten zodanig zijn afgesteld dat wanneer u de hendel een kwart tot half inknijpt (7.1) het volledige remoppervlak van de remblokjes tegen de velg wordt gedrukt (7.2).

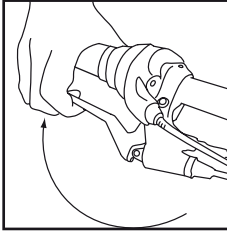

7.1

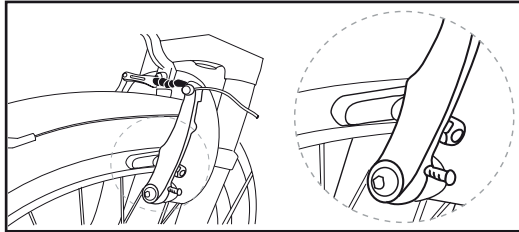

7.2

Grove afstelling remmen

Wanneer de afstelling van uw remmen een grote afwijking vertoont ten opzichte van de gewenste afstelling, zult u eerst de grove afstelling van uw remmen moeten veranderen. De grove afstelling van uw remmen past u aan, door met een inbussleutel de kabelklembout los te draaien (7.3). Vervolgens kunt u de remarmen met duim en wijsvinger tot de gewenste afstand naar elkaar toeduwen (7.4). Zorg dat de remkabel onder de klembout blijft en draai vervolgens de klembout weer goed vast.

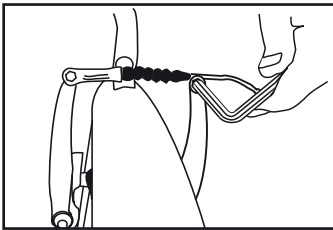

7.3

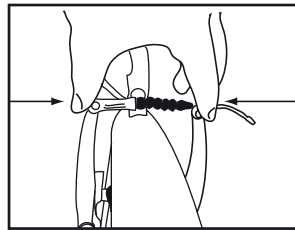

7.4

Fijne afstelling remmen

Met de kabelstelschroef (bevestigd daar waar de remkabel de hevel verlaat), kunt u de remmen fijn afstellen. Door de kabelkantelschroef naar binnen te draaien ontspant u de kabel iets en naar buiten spant u de kabel juist op (7.5).

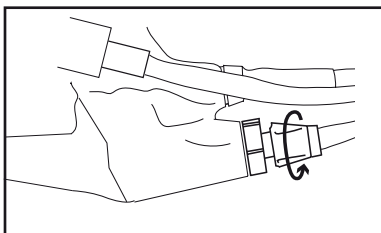

7.5

6.1

Remblokjes vervangen

De remblokjes moeten worden vervangen op het moment dat de inkepingen zijn weggesleten (7.6).

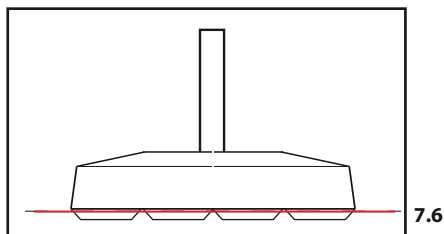

Om de remblokjes te kunnen vervangen dient u allereerst de kabelstelschroef naar binnen te draaien, zodat de remkabel zich ontspant (7.5). Vervolgens drukt u met duim en wijsvinger de remarmen naar elkaar toe (7.4) en haalt u de remkabel los (7.7). U heeft voldoende ruimte om de bevestigingsbouten van de remblokjes los te draaien (7.8). Vergeet vooral niet uw remmen opnieuw af te stellen, nadat u uw remblokjes vervangen heeft.

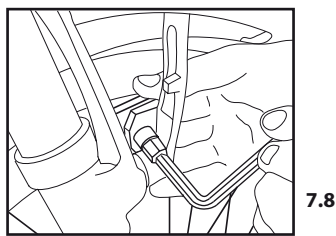
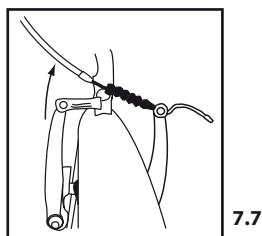

8. Banden

Gewenste bandenspanning

De bandenspanning is van invloed op de actieradius en het comfort van uw Base.

Te zachte banden zullen de actieradius ernstig verkleinen!

Het is aan te raden u banden altijd hard op te pompen. Hard wil zeggen dat u met uw duimen de band nog net een klein beetje moet kunnen indrukken. Op de zijkant van alle banden is terug te vinden hoeveel de maximale bandenspanning bedraagt. Deze bandenspanning wordt uitgedrukt in Bar. QWIC adviseert u om bij het oppompen van uw band een fietspomp te gebruiken die is uitgerust met een bandenspanningsmeter.

9. Versnellingen

Schakelen

De Base is voorzien van 7 versnellingen. De versnellingen kunt u bedienen door tijdens het fietsen de binnenkant van het rechterhandvat te draaien (9.1). Schakel niet meer dan één versnelling tegelijk.



LET OP!! Blijf tijdens het schakelen altijd in hetzelfde tempo doortrappen en verlaag de pedaaldruk enigszins. Trap beslist niet achteruit!

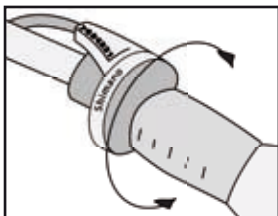

9.1

10. Slot

Uitleg slot

Uw Base is voorzien van een ART goedgekeurd ringslot.

Het ringslot kan gesloten worden door de sleutel rechtsom te draaien en vervolgens de beugel van het slot naar beneden te duwen. Trek de sleutel vervolgens uit het slot als u de laagste stand bereikt heeft met de beugel.

Voor het verzekeren van de fiets heeft u de volgende specificaties nodig:

- | | |
|-------------------------------------|---------------------------|
| - Merk en type fiets | Base elektrische fiets |
| - Framenummer | [uw unieke framenummer] |
| - Merk en type ART goedgekeurd slot | Trelock, RS390 |
| - Slotnummer / toelatingsnummer | MBT4009 |
| - Sleutelnummer | [uw unieke sleutelnummer] |
| - Datum aankoop | [datum aankoop] |

11. Onderhoud

Servicebeurten

Qwic raadt u aan uw Base regelmatig te laten controleren bij uw dealer. Verstandig is de eerste beurt al binnen 2 maanden te laten plaatsvinden en de tweede na 1 jaar. Onthoud goed dat u door regelmatige controle, op lange termijn een hoop onnodige schade kan voorkomen en dus ook een hoop onnodige kosten! Natuurlijk kunt u er ook zelf aan bijdragen dat uw Base zo lang mogelijk in topconditie blijft. Op pagina 18 vindt u een servicetabel waarin de servicebeurten bij kunnen worden gehouden. In de volgende paragrafen volgen enkele tips.

Schoonmaken

U kunt uw Base schoonmaken door eerst met een spons het vuil te verwijderen en vervolgens met warm water te wassen. Zo ziet uw Base er weer als nieuw uit. Een regelmatige schoonmaakbeurt van de Base bevordert de levensduur. Pas op met te overvloedig gebruik van water in de buurt van de accu.

Behandeling

Behalve een regelmatige schoonmaakbeurt is het verstandig om bepaalde onderdelen na het schoonmaken direct te behandelen. Zo adviseren wij om verchromde delen, ongelakt aluminium en roestvaststalen onderdelen in te vetten met zuurvrije vaseline om oxidatie (roest) te voorkomen. Draaiende delen hebben vet/olie nodig. Het is aan te bevelen de ketting, tandwielen en assen regelmatig te smeren met kettingspray (KROON, MOTIP). Uw dealer kan dit voor u doen.

Aanhaalmomenten

Tabel 2: Aanhaalmomenten	
Stuurpenplugbout	12 - 15 Nm
Expanderbout stuur	10 - 12 Nm
Moer voor zadelpenbout M8	15 - 20 Nm
Crankbouten staal	30 - 40 Nm
Crankbouten aluminium	20 - 30 Nm
Balhoofdmoer	17 - 24 Nm
Naafasmoer achter	20 - 30 Nm
Naafasmoer achter voor derailleurssystemen	30 - 40 Nm
Wielmoer voor	15 - 25 Nm
Wielmoer achter	25 - 35 Nm

Controle

Controleer regelmatig het volgende:

- **Wanneer is de accu voor het laatst opgeladen?**
- **Werken de remmen nog zoals het hoort? Zitten remblokjes, bouten en moeren nog goed vast? Zijn de kabels niet beschadigd? Zijn de remoppervlakken schoon en vetvrij? Zijn er geen remblokjes versleten?**
- **Staat mijn fiets goed afgesteld? Staat het zadel niet boven de maximaal toegestane stand? Vind ik de hoek waarin het stuur staat prettig? Is mijn stuur wel goed uitgelijnd met het voorwiel?**
- **Zitten mijn handgrepen nog goed vast?**
- **Is de spanning van mijn spaken nog voldoende? Heb ik geen slag in mijn wiel? Zijn er geen spaken gebroken?**
- **Hebben mijn banden de juiste spanning? Zit er nog voldoende profiel op mijn banden?**
- **Zit de stuurpen goed vast? Zit mijn zadel goed vast? Zit er geen speling in mijn wielen?**
- **Werkt mijn verlichting? Ben ik goed zichtbaar in het donker? Zijn de oppervlakken van de reflectoren goed schoon? Zijn de reflecterende strepen op mijn banden aanwezig en zo ja, zijn ze schoon?**
- **Werkt de trapbekrachtiging naar behoren?**
- **Werken de versnellingen zoals ze behoren te werken?**
- **Is mijn fiets niet toe aan een schoonmaakbeurt?**
- **Heb ik mijn fiets recent een servicebeurt gegeven?**

Service tabel

Bezoek	Opmerkingen	Volgende servicebeurt	Stempel/ paraaf
1	datum: kilometerstand: monteur:	__/__/__	
2	datum: kilometerstand: monteur:	__/__/__	
3	datum: kilometerstand: monteur:	__/__/__	
4	datum: kilometerstand: monteur:	__/__/__	
5	datum: kilometerstand: monteur:	__/__/__	
6	datum: kilometerstand: monteur:	__/__/__	
7	datum: kilometerstand: monteur:	__/__/__	
8	datum: kilometerstand: monteur:	__/__/__	

12. Specificaties

Overzicht onderdelen

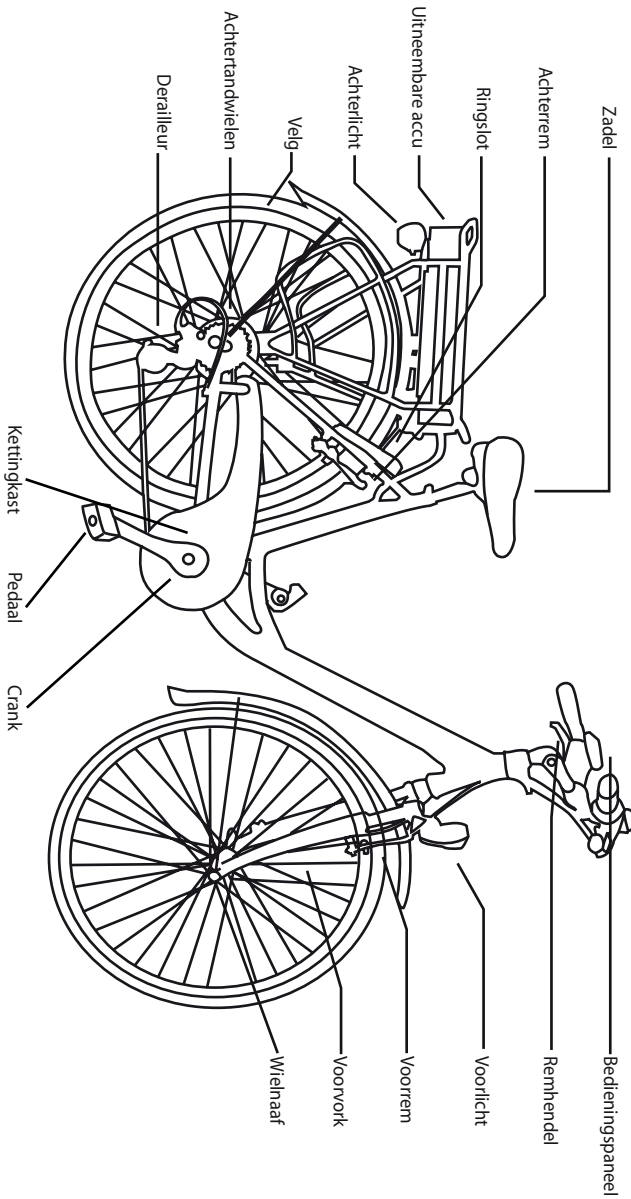

Uitvoering

- Actieradius tot 60 km
- Uitneembare Li-ion accu 216Wh
- 250W intelligente elektrische naafmotor
- 3 powerstanden
- Shimano Altus derailleur versnelling
- 28" dubbelwandige alu-velgen
- Verende voorvork
- LED verlichting, voor en achter
- Lichtgewicht aluminium frame
- ART- gekeurd slot
- Framematen dames: 28":48 cm
- Kleur: bordeaux rood
- Gewicht: 24 kg (inclusief accu)

13. Waarschuwingen

Lees eerst deze handleiding aandachtig door en volg de aanwijzingen die hierin beschreven staan op.

Gebruik als u de accu wilt opladen hiervoor alleen de bijgeleverde acculader.

Gebruik de accu alleen voor uw Base.

Spuit de fiets niet schoon met een hogedruk spuit. Een te krachtige waterstraal kan de elektronica van de fiets beschadigen. De garantie vervalt.

Bij oneigenlijk gebruik kunt u uzelf en anderen in gevaar brengen. Bovendien vervalt bij oneigenlijk gebruik de garantie.

Gebruik geen andere dan de door QWIC meegeleverde accu voor uw Base.

Steek geen voorwerpen in de lader en stel zowel de lader als de accu en elektronica niet bloot aan water of andere vloeistoffen.

qwic

UW
DEALER

